



⚠ Bitte lesen Sie diese Bedienungsanleitung sorgfältig durch, bevor Sie das Fahrzeug in Betrieb nehmen.

**BEDIENUNGSANLEITUNG**

**FJR**

**FJR1300AS**

**1MD-28199-G0**

**⚠ Bitte lesen Sie diese Bedienungsanleitung sorgfältig durch, bevor Sie das Fahrzeug in Betrieb nehmen. Diese Bedienungsanleitung muss, wenn das Fahrzeug verkauft wird, beim Fahrzeug verbleiben.**



YAMAHA MOTOR ELECTRONICS CO., LTD.  
1450-6, Mori, Mori-machi, Shuchi-gun, Shizuoka-ken, 437-0292 Japan

## DECLARATION of CONFORMITY

We

Company: YAMAHA MOTOR ELECTRONICS CO., LTD.

Address: 1450-6, Mori, Mori-Machi, Shuchi-gun, Shizuoka-Ken, 437-0292 Japan

Hereby declare that the product:

Kind of equipment: IMMOBILIZER

Type-designation: SSL-00

is in compliance with following norm(s) or documents:

R&TTE Directive(1999/5/EC)

EN300 330-2 v1.3.1(2006-01), EN300 330-2 v1.5.1(2010-02)

EN60950-1:2006/A11:2009

Two or Three-Wheel Motor Vehicles Directive(97/24/EC: Chapter 8, EMC)

Place of issue: Shizuoka, Japan

Date of issue: 1 Aug. 2002

### Revision record

No.	Contents	Date
1	To change contact person and integrate type-designation.	9 Jun. 2005
2	Version up the norm of EN60950 to EN60950-1	27 Feb. 2006
3	To change company name	1 Mar. 2007
4	version up of the following norm: • EN300 330-2 v1.1.1 to EN300 330-2 v1.3.1 and EN300 330-2 v1.5.1 • EN60950-1:2001 to EN60950-1:2006/A11:2009	8 Jul. 2010

General manager of quality assurance div.



YAMAHA MOTOR ELECTRONICS CO., LTD.  
1450-6, Mori, Mori-machi, Shuchi-gun, Shizuoka-ken, 437-0292 Japan

## KONFORMITÄTSERKLÄRUNG

Wir

Firma: YAMAHA MOTOR ELECTRONICS CO., LTD.

Adresse: 1450-6, Mori, Mori-machi, Shuchi-gun, Shizuoka-ken, 437-0292 Japan

Erklären hiermit, dass das Produkt:

Art der technischen Ausstattung: WEGFAHRSPERRE

Typenbestimmung: SSL-00

den folgenden Normen oder Dokumenten entspricht:

R&TTE-Richtlinie(1999/5/EG)

EN300 330-2 v1.3.1(2006-01), EN300 330-2 v1.5.1(2010-02)

EN60950-1:2006/A11:2009

Richtlinie über bestimmte Bauteile und Merkmale von zweirädrigen oder dreirädrigen Kraftfahrzeugen (97/24/EG: Kapitel 8, EMV)

Ausstellungsort: Shizuoka, Japan

Ausstellungsdatum: 1. August 2002

### Übersicht der Änderungen

Nr.	Inhalt	Datum
1	Zum Wechseln des Ansprechpartners und Einordnen der Typenbestimmung.	9. Juni 2005
2	Version von Norm EN60950 bis EN60950-1	27. Februar 2006
3	Zum Wechseln des Firmennamens	1. März 2007
4	Version von der folgenden Norm: • EN300 330-2 v1.1.1 bis EN300 330-2 v1.3.1 und EN300 330-2 v1.5.1 • EN60950-1:2001 bis EN60950-1:2006/A11:2009	8. Juli 2010

Generaldirektor des Qualitätssicherungsbereichs



Willkommen in der Motorradwelt von Yamaha!

Sie besitzen nun eine FJR1300AS, die mit jahrzehntelanger Erfahrung sowie neuester Yamaha-Technologie entwickelt und gebaut wurde. Daraus resultiert ein hohes Maß an Qualität und die sprichwörtliche Yamaha-Zuverlässigkeit.

Damit Sie alle Vorzüge dieser FJR1300AS nutzen können, lesen Sie bitte diese Bedienungsanleitung sorgfältig durch. Denn diese Bedienungsanleitung informiert Sie nicht nur, wie Sie das Motorrad am besten bedienen, inspizieren und warten, sondern auch, wie Sie sich und ggf. Ihren Beifahrer vor Unfällen schützen.

Wenn Sie die vielen Tipps in dieser Bedienungsanleitung nutzen, garantieren wir den bestmöglichen Werterhalt dieses Motorrads. Sollten Sie darüber hinaus noch weitere Fragen haben, wenden Sie sich an die nächste Yamaha-Fachwerkstatt Ihres Vertrauens.

Allzeit gute Fahrt wünscht Ihnen das Yamaha-Team! Und denken Sie stets daran, Sicherheit geht vor!

Yamaha ist beständig um Fortschritte in Design und Qualität der Produkte bemüht. Daher könnten zwischen Ihrem Motorrad und dieser Anleitung kleine Abweichungen auftreten, obwohl diese Anleitung die neuesten Produktinformationen enthält, die bei Drucklegung waren.

Wenn Sie Fragen zu dieser Anleitung haben, wenden Sie sich bitte an eine Yamaha-Fachwerkstatt.



---

**Diese Anleitung aufmerksam und vollständig vor der Inbetriebnahme des Motorrads durchlesen.**

---





# KENNZEICHNUNG WICHTIGER HINWEISE

---

---

GAU10133

Besonders wichtige Informationen sind in der Anleitung folgendermaßen gekennzeichnet:

	<p><b>Dies ist das Sicherheits-Warnsymbol. Es warnt Sie vor potenziellen Verletzungsgefahren. Befolgen Sie alle Sicherheitsanweisungen, die diesem Symbol folgen, um mögliche schwere oder tödliche Verletzungen zu vermeiden.</b></p>
	<p><b>Das Zeichen WARNUNG weist auf eine gefährliche Situation hin, die, wenn sie nicht vermieden wird, zu tödlichen oder schweren Verletzungen führen kann.</b></p>
	<p><b>Das Zeichen ACHTUNG bedeutet, dass spezielle Vorsichtsmaßnahmen getroffen werden müssen, um eine Beschädigung des Fahrzeugs oder anderen Eigentums zu vermeiden.</b></p>
	<p><b>Das Zeichen HINWEIS gibt Zusatzinformationen, um bestimmte Vorgänge oder Arbeiten zu vereinfachen oder zu klären.</b></p>

\*Produkt und technische Daten können ohne vorherige Ankündigung geändert werden.

GAU10200

**FJR1300AS  
BEDIENUNGSANLEITUNG  
©2012 Yamaha Motor Co., Ltd.  
1. Auflage, Dezember 2012  
Alle Rechte vorbehalten.  
Nachdruck, Vervielfältigung und Verbrei-  
tung, auch auszugsweise,  
ist ohne schriftliche Genehmigung der  
Yamaha Motor Co., Ltd.  
nicht gestattet.  
Gedruckt in Japan.**

# INHALT

---

<b>SICHERHEITSINFORMATIONEN</b> ....1-1	Fahrersitzhöhe einstellen ..... 3-37	<b>REGELMÄSSIGE WARTUNG UND</b>
<b>BESCHREIBUNG</b> .....2-1	Ablagefach ..... 3-39	<b>EINSTELLUNG</b> ..... 6-1
Linke Seitenansicht .....2-1	Zubehörkasten ..... 3-40	Bordwerkzeug ..... 6-2
Rechte Seitenansicht.....2-2	Einstellen des	Tabelle für regelmäßige Wartung
Bedienungselemente und	Scheinwerferlichtkegels ..... 3-40	des Abgas-Kontrollsystems ..... 6-3
Instrumente .....2-3	Lenkerposition ..... 3-41	Allgemeine Wartungs- und
	Öffnen und Schließen der	Schmiertabelle ..... 6-5
	Verkleidungs-	Abdeckungen abnehmen und
	Ventilationsöffnungen ..... 3-41	montieren ..... 6-9
<b>ARMATUREN,</b>	Rückspiegel ..... 3-42	Zündkerzen prüfen ..... 6-12
<b>BEDIENUNGSELEMENTE UND</b>	Einstellung der Vorder- und	Motoröl und Ölfilterpatrone ..... 6-13
<b>DEREN FUNKTION</b> .....3-1	Hinterradfederung ..... 3-43	Achsantriebsöl ..... 6-15
System der Wegfahrsperre .....3-1	Seitenständer ..... 3-47	Kühlflüssigkeit ..... 6-17
Zünd-/Lenkschloss .....3-2	Zündunterbrechungs- u.	Luftfiltereinsatz ..... 6-18
Kontroll- und Warnleuchten .....3-4	Anlasssperrschalter-System ..... 3-48	Leerlaufdrehzahl prüfen ..... 6-18
Tempomat .....3-7	Nebenverbraucheranschluss-	Spiel des Gasdrehgriffs prüfen .... 6-19
Multifunktionsmesser-Einheit .....3-11	Buchse ..... 3-50	Ventilspiel ..... 6-19
D-Modus (Antriebsmodus) .....3-25		Reifen ..... 6-19
Lenkarmaturen ..... 3-25		Gussräder ..... 6-22
YCC-S-System .....3-27	<b>ZU IHRER SICHERHEIT –</b>	YCC-S-Kupplung ..... 6-22
Fußschalthebel .....3-28	<b>ROUTINEKONTROLLE VOR</b>	Spiel des Handbremshebels
Handschalthebel .....3-29	<b>FAHRTBEGINN</b> ..... 4-1	prüfen ..... 6-23
Handbremshebel .....3-29		Bremslichtschalter ..... 6-23
Fußbremshebel .....3-29	<b>WICHTIGE FAHR- UND</b>	Scheibenbremsbeläge des
ABS .....3-30	<b>BEDIENUNGSHINWEISE</b> ..... 5-1	Vorder- und Hinterrads
Traktionskontrollsystem .....3-31	Motor anlassen ..... 5-1	prüfen ..... 6-23
Tankverschluss .....3-33	Schalten ..... 5-3	Bremsflüssigkeitsstand und
Kraftstoff .....3-33	Tipps zum Kraftstoffsparen ..... 5-4	YCC-S-
Kraftstofftank-Belüftungsschlauch/ Überlaufschlauch .....3-35	Einfahrtvorschriften ..... 5-4	Kupplungsflüssigkeitsstand
Katalysatoren .....3-35	Parken ..... 5-5	kontrollieren ..... 6-24
Sitzbank .....3-36		

Wechseln der Bremsflüssigkeit und YCC-S- Kupplungsflüssigkeit .....	6-26	Fehlersuchdiagramme .....	6-36
Bowdenzüge prüfen und schmieren .....	6-26	<b>PFLEGE UND STILLLEGUNG DES MOTORRADS</b> .....	7-1
Gasdrehgriff und Gaszug kontrollieren und schmieren .....	6-26	Vorsicht bei Mattfarben .....	7-1
Fußbrems- und Schalthebel prüfen und schmieren .....	6-27	Pflege .....	7-1
Handbremshebel kontrollieren und schmieren .....	6-27	Abstellen .....	7-4
Haupt- und Seitenständer prüfen und schmieren .....	6-27	<b>TECHNISCHE DATEN</b> .....	8-1
Hinterradaufhängung schmieren .....	6-28	<b>KUNDENINFORMATION</b> .....	9-1
Schwingen-Drehpunkte schmieren .....	6-28	Identifizierungsnummern .....	9-1
Teleskopgabel prüfen .....	6-28		
Lenkung prüfen .....	6-29		
Radlager prüfen .....	6-29		
Batterie .....	6-30		
Sicherungen wechseln .....	6-31		
Scheinwerferlampe .....	6-33		
Vorderer Blinker .....	6-33		
Eine hintere Blinkerlampe oder eine Rücklicht-/Bremslicht- Lampe auswechseln .....	6-33		
Kennzeichenleuchten-Lampe auswechseln .....	6-34		
Standlicht .....	6-35		
Fehlersuche .....	6-35		

## Seien Sie ein verantwortungsbewusster Halter

Als Fahrzeughalter sind Sie verantwortlich für den sicheren und ordnungsgemäßen Betrieb Ihres Motorrads.

Motorräder sind Zweiräder.

Ihr sicherer Einsatz und Betrieb hängen von den richtigen Fahrtechniken und von der Geschicklichkeit des Fahrers ab. Jeder Fahrer sollte die folgenden Voraussetzungen kennen, bevor er dieses Motorrad fährt. Er oder sie sollte:

- Gründliche Anleitung von kompetenter Stelle über alle Aspekte des Fahrens mit einem Motorrad erhalten.
- Die in dieser Bedienungsanleitung angegebenen Warnungen und Wartungserfordernisse beachten.
- Qualifizierte Ausbildung in sicheren und richtigen Fahrtechniken erhalten.
- Professionelle technische Wartung gemäß dieser Bedienungsanleitung und/oder wenn die mechanischen Zustände dies erfordern.
- Niemals ein Motorrad ohne ausreichende vorherige Ausbildung oder Einweisung fahren. Belegen Sie einen Ausbildungskurs. Anfänger sollten bei einem zertifizierten Ausbilder Trai-

ningsstunden nehmen. Wenden Sie sich an einen autorisierten Motorradhändler, um Ausbildungskurse in Ihrer Nähe zu finden.

## Sicheres Fahren

Vor jeder Fahrt das Fahrzeug auf sicheren Betriebszustand überprüfen. Werden Inspektions- und Wartungsarbeiten am Fahrzeug nicht korrekt ausgeführt, erhöht sich die Gefahr eines Unfalls oder einer Beschädigung des Fahrzeugs. Eine Liste der vor jeder Fahrt durchzuführenden Kontrollen finden Sie auf Seite 4-1.

- Dieses Motorrad ist für den Transport von einem Fahrer und einem Mitfahrer ausgelegt.
- Die vorwiegende Ursache für Auto/Motorradunfälle ist ein Versagen von Autofahrern, Motorräder im Verkehr zu erkennen und mit einzubeziehen. Viele Unfälle wurden von Autofahrern verursacht, die das Motorrad nicht gesehen haben. Sich selbst auffallend zu erkennen zu geben ist daher eine sehr effektive Methode, Unfälle dieser Art zu reduzieren.

## Deshalb:

- Tragen Sie eine Jacke mit auffallenden Farben.

- Wenn Sie sich einer Kreuzung nähern, oder wenn Sie sie überqueren, besondere Vorsicht walten lassen, da Motorradunfälle an Kreuzungen am häufigsten auftreten.
- Fahren Sie so, dass andere Autofahrer Sie sehen können. Vermeiden Sie es, im toten Winkel eines anderen Verkehrsteilnehmers zu fahren.
- Warten Sie niemals ein Motorrad, wenn Sie nicht über entsprechendes Wissen verfügen. Wenden Sie sich an einen autorisierten Motorradhändler, um grundlegende Informationen zur Motorradwartung zu erhalten. Bestimmte Wartungsarbeiten können nur von Fachleuten vorgenommen werden, die die entsprechende Zulassung besitzen.
- An vielen Unfällen sind unerfahrene Fahrer beteiligt. Tatsächlich haben viele Fahrer, die an einem Unfall beteiligt waren, nicht einmal einen gültigen Motorradführerschein gehabt.
  - Stellen Sie sicher, dass Sie qualifiziert sind ein Motorrad zu fahren, und dass Sie Ihr Motorrad nur an andere qualifizierte Fahrer ausleihen.



- Kennen Sie Ihre Fähigkeiten und Grenzen. Wenn Sie innerhalb Ihrer Grenzen fahren, kann dies dazu beitragen, einen Unfall zu vermeiden.
- Wir empfehlen Ihnen, dass Sie das Fahren mit Ihrem Motorrad solange in Bereichen üben, in denen kein Verkehr ist, bis Sie mit dem Motorrad und allen seinen Kontrollvorrichtungen gründlich vertraut sind.
- Viele Unfälle wurden durch Fehler des Motorradfahrers verursacht. Ein typischer Fehler des Fahrers ist es, in einer Kurve wegen zu hoher Geschwindigkeit zu weit heraus getragen zu werden oder Kurven zu schneiden (ungenügender Neigungswinkel im Verhältnis zur Geschwindigkeit).
- Halten Sie sich immer an die Geschwindigkeitsbegrenzungen und fahren Sie niemals schneller als durch Straßen- und Verkehrsbedingungen vertretbar ist.
- Bevor Sie abbiegen oder die Fahrspur wechseln, immer blinken. Stellen Sie sicher, dass andere Verkehrsteilnehmer Sie sehen können.
- Die Haltung des Fahrers und Mitfahrers ist für eine gute Kontrolle wichtig.
  - Der Fahrer sollte während der Fahrt beide Hände am Lenker und beide Füße auf den Fußrasten halten, um Kontrolle über das Motorrad aufrechterhalten zu können.
  - Der Mitfahrer sollte sich immer mit beiden Händen am Fahrer, am Sitzgurt oder am Haltegriff, falls vorhanden, festhalten und beide Füße auf den Fußrasten halten. Niemals Mitfahrer mitnehmen, welche nicht bequem beide Füße auf den Fußrasten halten können.
- Niemals unter Einfluss von Alkohol oder anderen Drogen oder Medikamenten fahren.
- Dieses Motorrad ist ausschließlich auf Straßenbenutzung ausgelegt. Es ist nicht für Geländefahrten geeignet.
- Tragen Sie ein Visier oder eine Schutzbrille. Kommt Wind in Ihre ungeschützten Augen könnte dies Ihre Sicht beeinträchtigen, und Sie könnten deshalb eine Gefahr verspätet erkennen.
- Eine Jacke, schwere Stiefel, Hosen, Handschuhe usw. helfen dabei, Abschürfungen oder Risswunden zu verhindern oder zu vermindern.
- Tragen Sie niemals lose sitzende Kleidung, da sie sich in den Lenkungshebeln, Fußrasten oder Rädern verfangen könnten, und Verletzung oder ein Unfall könnte die Folge sein.
- Tragen Sie immer Schutzkleidung, die Ihre Beine, Knöchel und Füße bedeckt. Der Motor und die Auspuffanlage sind im und auch nach dem Betrieb sehr heiß, so dass es zu Verbrennungen kommen kann.
- Mitfahrer sollten diese Vorsichtsmaßnahmen ebenfalls beachten.

## **Schutzkleidung**

Bei Motorradunfällen sind Kopfverletzungen die häufigste Ursache von Todesfällen. Die Benutzung eines Schutzhelms ist der absolut wichtigste Faktor, um Kopfverletzungen zu verhindern oder zu reduzieren.

- Tragen Sie immer einen sicherheitsgeprüften Helm.

## **Vermeiden Sie Kohlenmonoxid-Vergiftungen**

Auspuffgase enthalten immer Kohlenmonoxid, ein giftiges Gas mit tödlicher Wirkung. Das Einatmen von Kohlenmonoxid verur-

# SICHERHEITSINFORMATIONEN

1

sacht zunächst Kopfschmerzen, Schwindelgefühl, Benommenheit, Übelkeit, Verwirrtheit und führt schließlich zum Tod.

Kohlenmonoxid ist ein farbloses, geruch- und geschmackloses Gas, das vorhanden sein kann, auch wenn Sie Auspuffgase weder sehen noch riechen. Eine tödliche Kohlenmonoxid-Konzentration kann sich sehr schnell ansammeln und Sie können binnen kurzer Zeit bewusstlos und damit unfähig werden, sich selbst zu helfen. Tödliche Kohlenmonoxid-Konzentrationen können sich auch stunden- oder sogar tagelang in geschlossenen oder schlecht belüfteten Räumen halten. Wenn Sie irgendein Symptom einer Kohlenmonoxid-Vergiftung an sich verspüren, verlassen Sie den Bereich sofort, atmen Sie frische Luft ein und **SUCHEN SIE SOFORT ÄRZTLICHE HILFE**.

- Lassen Sie Motoren nicht in geschlossenen Räumen laufen. Auch wenn Sie versuchen, die Motorabgase mit Hilfe von Ventilatoren, geöffneten Fenstern und Türen abzuführen, kann die Kohlenmonoxid-Konzentration trotzdem sehr schnell einen gefährlichen Pegel erreichen.
- Lassen Sie den Motor nicht in schlecht belüfteten oder teilweise geschlossenen Bereichen wie Schuppen, Garagen oder Carports laufen.

- Lassen Sie den Motor im Freien nicht an Stellen laufen, von wo aus die Abgase durch Öffnungen wie Fenster oder Türen in ein Gebäude gelangen können.

## Beladung

Hinzufügen von Zubehör oder Gepäck kann die Stabilität und die Verhaltenscharakteristik Ihres Motorrads beeinflussen, falls die Gewichtsverteilung des Motorrads verändert wird. Um die Möglichkeit eines Unfalls zu vermeiden, gehen Sie mit Gepäck oder Zubehör, das Sie Ihrem Motorrad hinzufügen, äußerst vorsichtig um. Mit besonderer Umsicht fahren, wenn Ihr Motorrad zusätzlich beladen oder Zubehör hinzugefügt ist. Im Folgenden einige allgemeine Richtlinien für das Beladen Ihres Motorrads sowie Informationen über Zubehör:

Das Gesamtgewicht von Fahrer, Mitfahrer, Zubehör und Gepäck darf die Höchstzuladungsgrenze nicht überschreiten. **Das Fahren mit einem überladenen Fahrzeug kann Unfälle verursachen.**

### Max. Gesamtzuladung:

208 kg (459 lb)

Innerhalb dieser Gewichtsbegrenzung ist beim Beladen folgendes zu beachten:

- Das Gewicht von Gepäck und Zubehör sollte so niedrig und nahe wie möglich am Motorrad gehalten werden. Packen Sie die schwersten Teile so nah wie möglich am Fahrzeugschwerpunkt und stellen Sie im Interesse eines optimalen Gleichgewichts und maximaler Stabilität sicher, dass die Zuladung so gleichmäßig wie möglich auf beide Seiten des Motorrads verteilt ist.
- Sich verlagernde Gewichte können ein plötzliches Ungleichgewicht schaffen. Sicherstellen, dass Zubehör und Gepäck sicher am Motorrad befestigt ist, bevor Sie losfahren. Zubehör- und Gepäckhalterungen häufig kontrollieren.
  - Die Federung entsprechend Ihrer Zuladung einstellen (nur für Modelle mit einstellbarer Federung), und Reifendruck und -zustand prüfen.
  - Niemals große oder schwere Gegenstände am Lenker, an der Teleskopgabel oder an der Vorderradabdeckung befestigen. Solche Gegenstände, einschließlich Gepäck, wie zum Beispiel Schlafsäcke, Matchbeutel oder Zelte, können instabilen Umgang oder langsame Lenkerreaktion bewirken.



- **Dieses Fahrzeug ist nicht für das Ziehen eines Anhängers oder den Anbau eines Beiwagens ausgelegt.**

## **Yamaha-Originalzubehör**

Die Auswahl von Zubehör für Ihr Fahrzeug ist eine wichtige Entscheidung. Yamaha-Originalzubehör, das Sie nur bei Ihrem Yamaha-Händler erhalten, wurde von Yamaha für die Verwendung an Ihrem Fahrzeug ausgelegt, getestet und zugelassen.

Viele Anbieter, die in keiner Beziehung zu Yamaha stehen, stellen Teile und Zubehör für Yamaha-Fahrzeuge her oder bieten die Modifikation von Yamaha-Fahrzeugen an. Yamaha ist außerstande, die für diesen Zubehörmarkt hergestellten Produkte zu testen. Aus diesem Grunde kann Yamaha die Verwendung von Zubehör, das nicht von Yamaha verkauft wird oder die Durchführung von Modifikationen, die nicht speziell von Yamaha empfohlen wurden, weder gutheißen noch empfehlen, auch dann nicht, wenn das Produkt oder die Modifikation von einer Yamaha-Fachwerkstatt verkauft bzw. eingebaut wurde.

## **Teile, Zubehör und Modifikationen vom freien Zubehörmarkt**

Es mag Produkte auf dem freien Zubehörmarkt geben, deren Auslegung und Qualität dem Niveau von Yamaha-Originalzubehör entspricht, bedenken Sie jedoch, dass einige Zubehörteile und Modifikationen des freien Zubehörmarktes nicht geeignet sind wegen potenzieller Sicherheitsrisiken für Sie und andere. Der Einbau von Produkten des freien Zubehörmarktes oder die Durchführung von Modifikationen an Ihrem Fahrzeug, die dessen Konstruktionsmerkmale oder Betriebsverhalten verändern, kann Sie und andere einer höheren Gefahr schwerer oder tödlicher Verletzungen aussetzen. Sie sind selbst verantwortlich für Verletzungen, die mit Änderungen an Ihrem Fahrzeug in Verbindung stehen.

Halten Sie sich an die folgenden Richtlinien, sowie an die unter "Beladung" aufgeführten Punkte, wenn Sie Zubehörteile anbringen.

- Installieren Sie niemals Zubehör oder transportieren Sie niemals Gepäck, das die Leistung Ihres Motorrads einschränken würde. Das Zubehör vor Benutzung sorgfältig daraufhin inspizieren, dass es in keiner Weise die Bodenfreiheit oder den Wendekreis einschränkt, den Federungs- oder Lenkausschlag begrenzt, die Handha-

bung der Bedienungselemente behindert oder Lichter oder Reflektoren verdeckt.

- Zubehör, das am Lenker oder im Bereich der Teleskopgabel angebracht wird, kann aufgrund falscher Gewichtsverteilung oder aerodynamischer Veränderungen zu Instabilität führen. Wird Zubehör am Lenker oder im Bereich der Teleskopgabel angebracht, muss dieses so leicht wie möglich sein und auf ein Minimum beschränkt werden.
- Sperrige oder große Zubehörteile können die Stabilität des Motorrads aufgrund aerodynamischer Auswirkungen ernsthaft beeinträchtigen. Durch Wind könnte das Motorrad aus der Bahn gebracht oder durch Seitenwind instabil gemacht werden. Diese Zubehörteile können auch Instabilität zur Folge haben, wenn man an großen Fahrzeugen vorbeifährt oder diese an einem vorbeifahren.
- Bestimmte Zubehörteile können den Fahrer aus seiner normalen Fahrposition verdrängen. Diese inkorrekte Fahrposition beschränkt die Bewegungsfreiheit des Fahrers

# SICHERHEITSINFORMATIONEN

1

und kann die Kontrolle über das Fahrzeug beeinträchtigen; deshalb werden solche Zubehörteile nicht empfohlen.

- Beim Anbringen elektrischer Zubehörteile mit großer Umsicht vorgehen. Wird die Kapazität der elektrischen Anlage des Motorrads durch elektrische Zubehörteile überlastet, könnte der Strom ausfallen und dadurch eine gefährliche Situation entstehen.

## **Reifen und Felgen vom freien Zubehörmarkt**

Die ab Werk an Ihrem Motorrad montierten Reifen und Felgen entsprechen genau seinen Leistungsdaten und bieten die beste Kombination aus Handhabung, Bremsverhalten und Komfort. Andere Reifen, Felgen, Größen und Kombinationen sind möglicherweise ungeeignet. Reifendaten und weitere Informationen zum Reifenwechsel siehe Seite 6-19.

## **Transport des Motorrads**

Die folgenden Anweisungen sind unbedingt zu beachten, wenn das Motorrad auf einem anderen Fahrzeug transportiert wird.

- Alle losen Gegenstände vom Motorrad entfernen.

- Kontrollieren, dass der Kraftstoffhahn (falls vorhanden) in Stellung "OFF" steht und dass kein Kraftstoff austritt.
- Das Vorderrad auf dem Anhänger oder der Ladefläche des LKWs genau geradeaus ausrichten und in einer Führungsschiene einklemmen, so dass es sich nicht bewegen kann.
- Einen Gang einlegen (bei Modellen mit manueller Schaltung).
- Das Motorrad mit Niederhaltern oder geeigneten Riemen, die an starren Rahmenteilern des Motorrads befestigt sind, festzurren. Geeignete Befestigungspunkte für die Riemen sind der Rahmen oder die obere Gabelbrücke, nicht jedoch gummigelagerte Lenker, die Blinker oder anderen Teile, die beschädigt werden können. Wählen Sie die Befestigungspunkte für die Verzurrung sorgfältig aus, achten Sie darauf, dass die Riemen während des Transports nicht auf lackierten Oberflächen scheuern.
- Das Motorrad sollte, wenn möglich, durch die Verzurrung etwas in seine Federung hinein gezogen werden, so dass es sich während des Transports nicht übermäßig auf und ab bewegen kann.

## Linke Seitenansicht

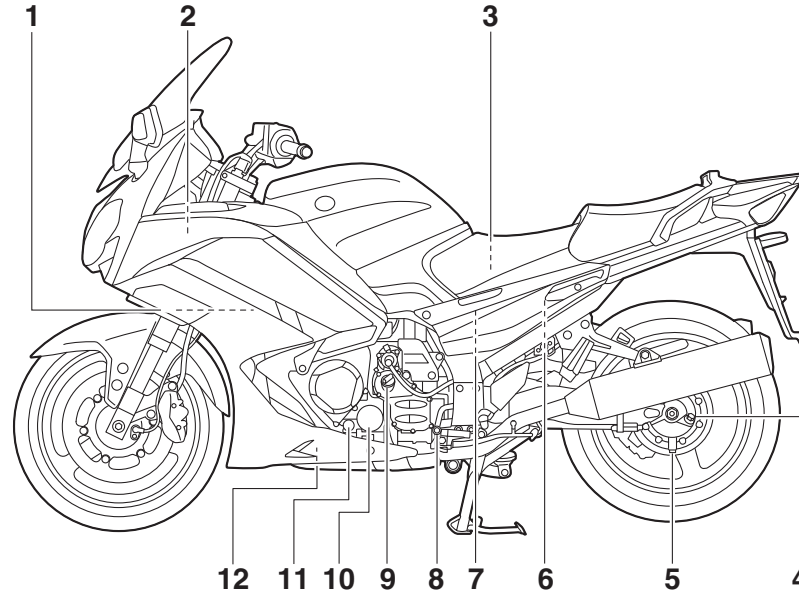

1. Kühlflüssigkeits-Ausgleichsbehälter (Seite 6-17)
2. Zubehörkasten (Seite 3-40)
3. Bordwerkzeug (Seite 6-2)
4. Achsantriebsöl-Einfüllschraubverschluss (Seite 6-15)
5. Achsantriebsöl-Ablassschraube (Seite 6-15)
6. Vorratsbehälter der YCC-S-Kupplung (Seite 6-24)
7. Luftfiltereinsatz (Seite 6-18)
8. Fußschalthebel (Seite 3-28)

9. Motoröl-Einfüllschraubverschluss (Seite 6-13)
10. Ölfilterpatrone (Seite 6-13)
11. Prüffenster für den Motorölstand (Seite 6-13)
12. Motoröl-Ablassschraube (Seite 6-13)

# BESCHREIBUNG

GAU10420

## Rechte Seitenansicht

2

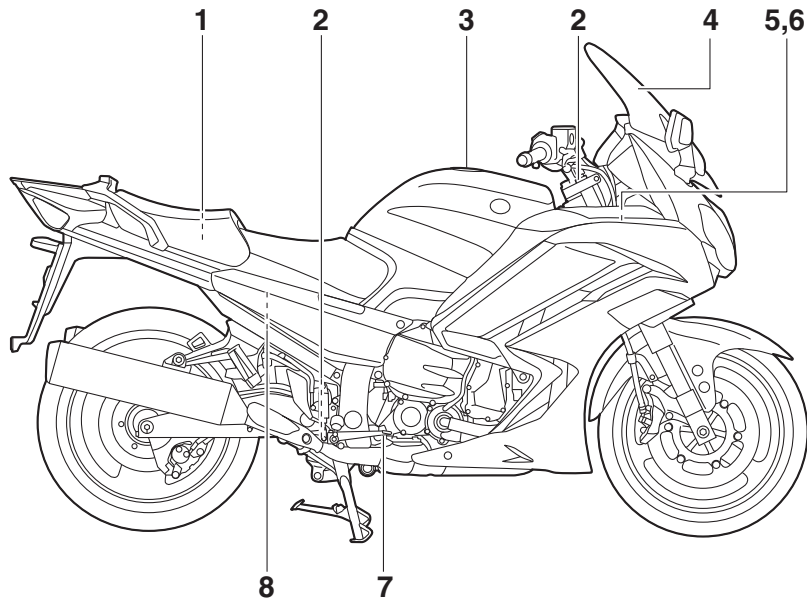

1. Ablagefach (Seite 3-39)
2. Warnleuchte des elektronisch einstellbaren Federungssystems (Seite 3-43)
3. Kraftstofftank-Verschluss (Seite 3-33)
4. Windschutzscheibe (Seite 3-25/3-14)
5. Sicherungen (Seite 6-31)
6. Batterie (Seite 6-30)
7. Fußbremshebel (Seite 3-29)
8. Bremsflüssigkeits-Vorratsbehälter hinten (Seite 6-24)

## Bedienungselemente und Instrumente

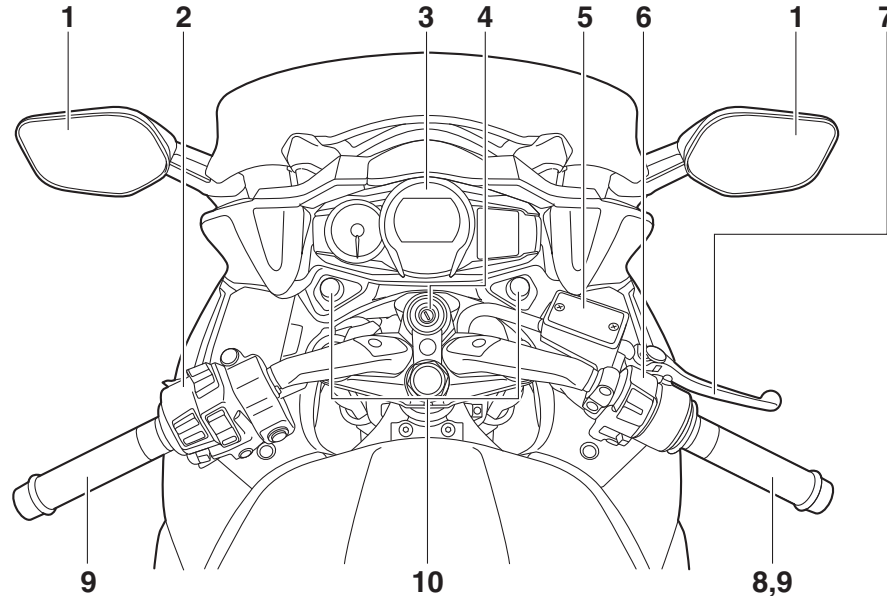

1. Rückspiegel (Seite 3-42)
2. Linke Lenkerschalter (Seite 3-25)
3. Multifunktionsmesser-Einheit (Seite 3-11)
4. Zündschloss/Lenkschloss (Seite 3-2)
5. Bremsflüssigkeits-Vorratsbehälter vorn (Seite 6-24)
6. Rechte Lenkerschalter (Seite 3-25)
7. Handbremshebel (Seite 3-29)
8. Gasdrehgriff (Seite 6-19)

9. Griffwärmer (Seite 3-14)
10. Scheinwerferkegel-Einstellknopf (Seite 3-40)

# ARMATUREN, BEDIENUNGSELEMENTE UND DEREN FUNKTION

## System der Wegfahrsperr

GAU10977

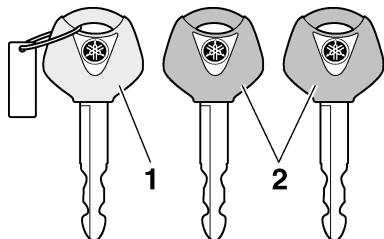

1. Schlüssel für die Re-Registrierung des Codes (rote Ummantelung)
2. Standardschlüssel (schwarze Ummantelung)

Dieses Fahrzeug ist mit einem Wegfahrsperrsystem ausgestattet, wobei die Standardschlüssel mit Codes programmiert werden, um Diebstahl zu verhindern. Dieses System besteht aus folgenden Komponenten:

- einem Schlüssel zur Code-Neuprogrammierung (mit rotem Bügel)
- zwei Standardschlüsseln (mit schwarzen Bügeln), die mit den neuen Codes programmiert werden können
- einem Transponder (welcher im Hauptschlüssel zur Neuprogrammierung eingebaut ist)
- einer Wegfahrsperr-Einheit
- ein ECU

- einer Wegfahrsperr-Kontrollleuchte (Siehe Seite 3-7.)

Mit dem Hauptschlüssel (roter Bügel) können die Standardschlüssel (schwarzer Bügel) programmiert werden. Da die Programmierung ein schwieriges Verfahren ist, sind das Fahrzeug und alle drei Schlüssel zu einer Yamaha-Fachwerkstatt zu bringen, um sie dort programmieren zu lassen. Den Hauptschlüssel (roter Bügel) nicht zum Fahren verwenden. Der Hauptschlüssel sollte nur zum Neuprogrammieren der Standardschlüssel verwendet werden. Zum Fahren immer einen Standardschlüssel benutzen.

GCA11821

### ACHTUNG

- **DEN HAUPTSCHLÜSSEL ZUR NEUPROGRAMMIERUNG NICHT VERLIEREN! WURDE ER VERLOREN, WENDEN SIE SICH UNVERZÜGLICH AN IHREN HÄNDLER! Wenn der Hauptschlüssel zur Neuprogrammierung verloren wurde, können die Standardschlüssel nicht mehr programmiert werden. Zwar können die übrig gebliebenen Standardschlüssel noch zum Starten des Fahrzeugs verwendet werden, wenn jedoch eine Neuprogrammierung erforderlich wird (z. B. ein neu-**

er Standardschlüssel wird gebraucht oder alle Schlüssel sind verloren gegangen), muss das gesamte Wegfahrsperrsystem ersetzt werden. Deshalb ist es äußerst empfehlenswert immer einen der programmierten Standardschlüssel zum Fahren zu verwenden und den Hauptschlüssel an einem sicheren Ort aufzubewahren.

- Die Schlüssel nicht in Wasser tauchen.
- Die Schlüssel vor extrem hohen Temperaturen schützen.
- Die Schlüssel keinen starken Magnetfeldern aussetzen (dies beinhaltet, ist aber nicht begrenzt auf Produkte wie Lautsprecher, usw.).
- Die Schlüssel nicht in die Nähe von Gegenständen legen, die elektrische Signale übertragen.
- Keine schweren Gegenstände auf die Schlüssel legen.
- Die Schlüssel nicht nachschleifen oder sonst wie verändern.
- Den Kunststoffteil der Schlüssel nicht zerlegen.
- Keine zwei Schlüssel eines Wegfahrsperrsystems auf dem selben Schlüsselring anbringen.



# ARMATUREN, BEDIENUNGSELEMENTE UND DEREN FUNKTION

- Die Standardschlüssel, sowie Schlüssel anderer Wegfahrsperrsysteme, vom Hauptschlüssel zur Neuprogrammierung fern halten.
- Schlüssel anderer Wegfahrsperrsysteme vom Zündschloss fern halten, da diese Signalstörungen verursachen können.

## Zünd-/Lenkschloss

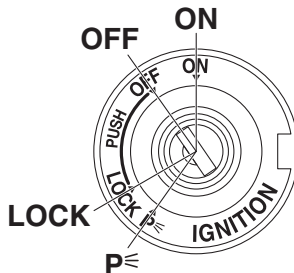

Das Zünd-/Lenkschloss verriegelt und entriegelt den Lenker und schaltet die Zündung sowie die Stromversorgung der anderen elektrischen Systeme ein und aus. Die einzelnen Schlüsselstellungen sind nachfolgend beschrieben.

### HINWEIS

Stellen Sie sicher, dass Sie den Standardschlüssel (schwarzer Bügel) für die normale Benutzung des Fahrzeugs verwenden. Um das Risiko den Hauptschlüssel zur Neuprogrammierung (roter Bügel) zu verlieren gering zu halten, sollten Sie diesen an einem sicheren Ort aufbewahren und nur für die Neuprogrammierung von Codes verwenden.

GAU10472

### ON

Alle elektrischen Stromkreise werden mit Strom versorgt; Instrumentenbeleuchtung, Rücklichter, Kennzeichenleuchte und Standlichter vorn leuchten auf, und der Motor kann angelassen werden. Der Schlüssel lässt sich in dieser Position nicht abziehen.

GAU26811

### HINWEIS

Die Scheinwerfer leuchten automatisch auf, wenn der Motor angelassen wird und bleiben an, bis der Schlüssel auf "OFF" gedreht wird.

3

GAU10661

### OFF

Alle elektrischen Systeme sind ausgeschaltet. Der Schlüssel lässt sich in dieser Position abziehen.

GWA10061

### **WARNUNG**

**Den Schlüssel während der Fahrt niemals auf "OFF" oder "LOCK" drehen. Anderenfalls wird die elektrische Anlage ausgeschaltet, wodurch es zum Verlust der Kontrolle über das Fahrzeug und Unfällen kommen kann.**

# ARMATUREN, BEDIENUNGSELEMENTE UND DEREN FUNKTION

GAU10692

## LOCK (Schloss)

Der Lenker ist verriegelt und alle elektrischen Systeme sind ausgeschaltet. Der Schlüssel lässt sich in dieser Position abziehen.

## Lenker verriegeln

3

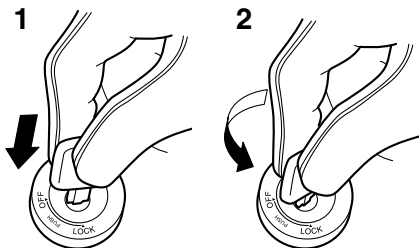

1. Drücken.
2. Abbiegen.

1. Den Lenker bis zum Anschlag nach links oder nach rechts drehen.
2. Den Schlüssel in Stellung "OFF" hineindrücken, gedrückt halten und dann auf "LOCK" drehen.
3. Den Schlüssel abziehen.

## Lenker entriegeln

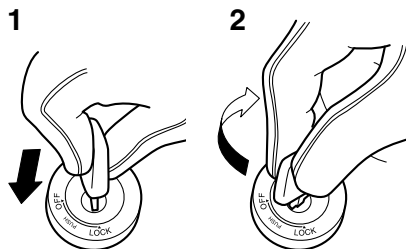

1. Drücken.
2. Abbiegen.

Den Zündschlüssel in das Zündschloss hineindrücken und dann auf "OFF" drehen, während er weiter eingedrückt wird.

GAU39460

## p<sub>≠</sub> (Parken)

Der Lenker ist verriegelt, die Rücklichter, die Kennzeichenbeleuchtung und die Standlichter vorn sind an. Die Warnblinkanlage und die Blinker können eingeschaltet werden, aber alle anderen elektrischen Anlagen sind ausgeschaltet. Der Schlüssel lässt sich in dieser Position abziehen. Der Lenker muss verriegelt werden, bevor man den Zündschlüssel auf "p<sub>≠</sub>" drehen kann.

GCA11020

## ACHTUNG

Die Parkposition nicht über einen längeren Zeitraum verwenden, andernfalls könnte sich die Batterie entladen.

# ARMATUREN, BEDIENUNGSELEMENTE UND DEREN FUNKTION

## Kontroll- und Warnleuchten

GAU49393

1 2 3 4 5 6 7 8 9 10 11

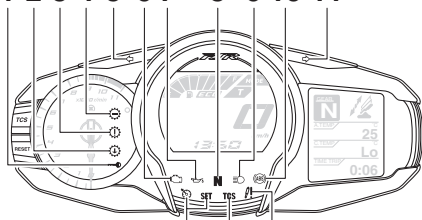

14 13 12

1. Anzeigeleuchte des Wegfahrsperrsystems "⚡"
2. Stopp-Modus-Kontrollleuchte "⚙"
3. Warnleuchte des YCC-S-Systems "⚙"
4. Kontrollleuchte zum Herunterschalten "⚙"
5. Linke Blinker-Kontrollleuchte "↵"
6. Motorstörungs-Warnleuchte "🔧"
7. Ölstand-Warnleuchte "🛢"
8. Leerlauf-Kontrollleuchte "N"
9. Fernlicht-Kontrollleuchte "☰"
10. Antilockiersystem (ABS)-Warnleuchte "ABS"
11. Rechte Blinker-Kontrollleuchte "↶"
12. Warnleuchte des elektronisch einstellbaren Federungssystems "⚡"
13. Kontroll-/Warnleuchte des Traktionskontrollsystems "TCS"
14. Tempomat-Kontrollleuchten

## Blinker-Kontrollleuchten "↵" und "↶"

GAU11030

Wenn der Blinkerschalter betätigt wird, blinkt die entsprechende Kontrollleuchte.

## Leerlauf-Kontrollleuchte "N"

GAU11060

Diese Kontrollleuchte leuchtet auf, wenn das Getriebe sich in der Leerlaufstellung befindet.

## Fernlicht-Kontrollleuchte "☰"

GAU11080

Diese Kontrollleuchte leuchtet bei eingeschaltetem Fernlicht.

## Ölstand-Warnleuchte "🛢"

GAU11123

Diese Warnleuchte leuchtet bei zu niedrigem Motorölstand auf. Der elektrische Stromkreis der Warnleuchte kann durch Drehen des Schlüssels in Stellung "ON" geprüft werden. Die Warnleuchte sollte einige Sekunden lang aufleuchten und dann erlöschen.

Leuchtet die Warnleuchte nicht auf, wenn der Schlüssel auf "ON" gedreht wird, oder wenn sie nicht erlischt, sollten Sie den Stromkreis von einer Yamaha-Fachwerkstatt kontrollieren lassen.

## HINWEIS

Trotz korrektem Ölstand kann es vorkommen, dass die Warnleuchte an Steigungen oder während plötzlichen Beschleunigungs- bzw. Abbremsvorgängen flackert, was unter diesen Umständen normal ist.

## Tempomat-Kontrollleuchten

GAU11380

Für nähere Angaben zur Funktionsweise des Tempomaten siehe Seite 3-7.

## Motorstörungs-Warnleuchte "🔧"

GAU11534

Diese Warnleuchte leuchtet auf oder blinkt, wenn im elektrischen Stromkreis der den Motor überwacht, ein Problem detektiert wird. Lassen Sie in diesem Fall die Stromkreis-Prüfeinrichtung von einer Yamaha-Fachwerkstatt überprüfen. (Beschreibung der Stromkreis-Prüfeinrichtung siehe Seite 3-24.)

Der elektrische Stromkreis der Warnleuchte kann durch Drehen des Schlüssels in Stellung "ON" geprüft werden. Die Warnleuchte sollte einige Sekunden lang aufleuchten und dann erlöschen.

# ARMATUREN, BEDIENUNGSELEMENTE UND DEREN FUNKTION

Leuchtet die Warnleuchte nicht auf, wenn der Schlüssel auf "ON" gedreht wird, oder wenn sie nicht erlischt, sollten Sie den Stromkreis von einer Yamaha-Fachwerkstatt kontrollieren lassen.

GAU51661

## ABS-Warnleuchte "Ⓢ"

Im Normalbetrieb leuchtet die ABS-Warnleuchte auf, wenn der Schlüssel auf "ON" gedreht wird, und sie erlischt, sobald eine Geschwindigkeit von 10 km/h (6 mi/h) oder höher erreicht ist.

Wenn die ABS-Warnleuchte:

- nicht aufleuchtet, wenn der Schlüssel auf "ON" gedreht wird
- während der Fahrt aufleuchtet oder blinkt
- nicht erlischt, sobald eine Geschwindigkeit von 10 km/h (6 mi/h) oder höher erreicht ist

Das ABS arbeitet möglicherweise nicht korrekt. Tritt eine der oben genannten Bedingungen auf, lassen Sie das System sobald wie möglich von einer Yamaha-Fachwerkstatt überprüfen. (Nähere Angaben zur Funktionsweise des Antiblockiersystems siehe Seite 3-30.)

GWA16040

## **WARNUNG**

**Wenn die ABS-Warnleuchte nicht erlischt, sobald eine Geschwindigkeit von 10 km/h (6 mi/h) oder mehr erreicht ist, oder wenn die Warnleuchte während der Fahrt aufleuchtet oder blinkt, wechselt das Bremssystem auf den konventionellen Bremsvorgang. In jedem dieser genannten Fälle, oder wenn die Warnleuchte überhaupt nicht aufleuchtet, bremsen Sie mit besonderer Vorsicht, um ein mögliches Blockieren der Räder während einer Notbremsung zu vermeiden. Lassen Sie das das Bremssystem und die Stromkreise sobald wie möglich von einer Yamaha-Fachwerkstatt überprüfen.**

## **HINWEIS**

Wird der Starterschalter bei laufendem Motor gedrückt, leuchtet die ABS-Warnleuchte auf. Dies ist jedoch keine Fehlfunktion.

GAU54260

## **Kontroll-/Warnleuchte des Traktionskontrollsystems "TCS"**

Diese Kontroll-/Warnleuchte blinkt, wenn das Traktionskontrollsystem eingreift, und leuchtet, wenn das System ausgeschaltet ist.

Der elektrische Stromkreis der Leuchte kann durch Drehen des Schlüssels in Stellung "ON" geprüft werden. Die Leuchte sollte einige Sekunden lang aufleuchten und dann erlöschen.

Falls die Leuchte nach Drehen des Schlüssels auf "ON" nicht aufleuchtet oder falls sie nicht erlischt, den Stromkreis von einer Yamaha-Fachwerkstatt kontrollieren lassen.

Wenn die Traktionskontrolle während der Fahrt deaktiviert wird, leuchten die Kontroll-/Warnleuchte und die Motorstörungen-Warnleuchte auf. (Für nähere Angaben zur Funktionsweise des Traktionskontrollsystems siehe Seite 3-31.)

# ARMATUREN, BEDIENUNGSELEMENTE UND DEREN FUNKTION

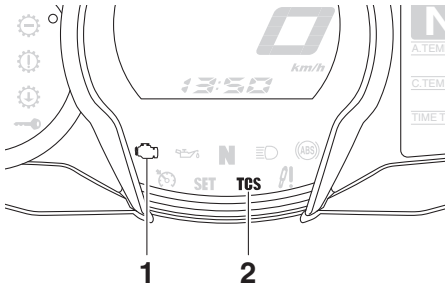

1. Motorstörungs-Warnleuchte "🏍️"
2. Kontroll-/Warnleuchte des Traktionskontrollsystems "TCS"

Versuchen Sie, das Traktionskontrollsystem und die Leuchten zurückzustellen, indem Sie das unter "Zurückstellen" auf Seite 3-32 angegebene Verfahren durchführen.

## Warnleuchte des elektronisch einstellbaren Federungssystems "⚙️"

GAU55391

Diese Warnleuchte leuchtet auf, wenn im elektronisch einstellbaren Federungssystem ein Problem erkannt wird.

Der elektrische Stromkreis der Warnleuchte kann durch Drehen des Schlüssels in Stellung "ON" geprüft werden. Die Warnleuchte sollte einige Sekunden lang aufleuchten und dann erlöschen.

Leuchtet die Warnleuchte nicht auf, wenn der Schlüssel auf "ON" gedreht wird, oder wenn sie nicht erlischt, sollten Sie den Stromkreis von einer Yamaha-Fachwerkstatt kontrollieren lassen.

## Kontrollleuchte zum Herunterschalten "🏍️"

GAU55430

Diese Kontrollleuchte blinkt, wenn ein für die Fahrzeuggeschwindigkeit zu hoher Gang eingelegt ist.

Wenn ein Herunterschalten notwendig ist, blinkt die Kontrollleuchte zum Herunterschalten, um eine Beschädigung der YCC-S-Kupplung zu vermeiden. Tritt dies ein, so lange nach unten schalten, bis die Kontrollleuchte aufhört zu blinken.

## Warnleuchte des YCC-S-Systems "🏍️"

GAU55441

Wenn diese Warnleuchte während des Fahrens aufleuchtet, arbeitet das YCC-S-System möglicherweise nicht korrekt.

Wenn dies eintritt:

- kann der gerade eingelegte Gang möglicherweise nicht gewechselt werden.
- bleibt die Kupplung möglicherweise im Eingriff, so dass beim Anhalten ein Ruckeln zu spüren sein kann.

Stoppen Sie das Fahrzeug sobald dies sicher möglich ist und parken Sie es abseits vom Verkehrsfluss. Lassen Sie das YCC-S-System von einer Yamaha-Fachwerkstatt überprüfen.

## HINWEIS

Um das Fahrzeug nach dem Anhalten bewegen zu können, wenn Sie nicht mehr mit dem Handschalthebel bzw. dem Fußschalthebel schalten können, gehen Sie wie folgt vor:

Stellen Sie das Fahrzeug auf dem Hauptständer ab und drücken Sie, während Sie das Hinterrad drehen, die Stange und das Gelenk des Fußschalthebels nach vorne, bis das Getriebe im Leerlauf ist.

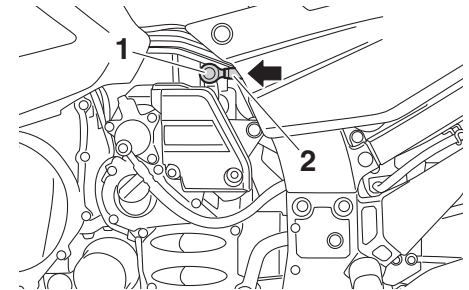

1. Gelenk der Fußschalthebel-Stange
2. Stange des Fußschalthebels

# ARMATUREN, BEDIENUNGSELEMENTE UND DEREN FUNKTION

3

Der elektrische Stromkreis der Warnleuchte kann durch Drehen des Schlüssels in Stellung "ON" geprüft werden. Die Warnleuchte sollte einige Sekunden lang aufleuchten und dann erlöschen.

Leuchtet die Warnleuchte nicht auf, wenn der Schlüssel auf "ON" gedreht wird, oder wenn sie nicht erlischt, sollten Sie den Stromkreis von einer Yamaha-Fachwerkstatt kontrollieren lassen.

## Stopp-Modus-Kontrollleuchte GAU55450

Diese Kontrollleuchte leuchtet auf, wenn der Stopp-Modus aktiviert ist.

Wenn der Stopp-Modus nicht herunterschaltet, blinkt die Kontrollleuchte.

Für nähere Angaben zur Funktionsweise des Stopp-Modus siehe Seite 3-27.

## Anzeigeleuchte des Wegfahrsperrensystems GAU54680

Der elektrische Stromkreis der Anzeigeleuchte kann durch Drehen des Schlüssels in Stellung "ON" geprüft werden. Die Anzeigeleuchte sollte einige Sekunden lang aufleuchten und dann erlöschen.

Leuchtet die Anzeigeleuchte nicht auf, wenn der Schlüssel auf "ON" gedreht wird, oder wenn sie nicht erlischt, sollten Sie den Stromkreis von einer Yamaha-Fachwerkstatt kontrollieren lassen.

Wenn der Zündschlüssel auf "OFF" gestellt worden ist und 30 Sekunden verstrichen sind, beginnt die Anzeigeleuchte zu blinken, um anzuzeigen, dass das Wegfahrsperrensystem aktiviert ist. Nach 24 Stunden hört die Anzeigeleuchte auf zu blinken. Das Wegfahrsperrensystem ist jedoch immer noch aktiviert.

Die Stromkreis-Prüfeinrichtung detektiert auch Probleme in den Stromkreisen des Wegfahrsperrensystems. (Beschreibung der Stromkreis-Prüfeinrichtung siehe Seite 3-24.)

## Tempomat

GAU55380

Dieses Modell ist mit einem Tempomaten ausgestattet, um eine eingestellte Geschwindigkeit konstant zu halten.

Der Tempomat funktioniert nur, wenn im 3. Gang mit einer Geschwindigkeit zwischen etwa 50 km/h (31 mi/h) und 160 km/h (100 mi/h) oder im 4. oder 5. Gang mit einer Geschwindigkeit zwischen etwa 50 km/h (31 mi/h) und 180 km/h (112 mi/h) gefahren wird.

GWA16340

## **WARNUNG**

- **Unsachgemäße Verwendung des Tempomaten kann zu einem Kontrollverlust und, daraus folgend, zu einem Unfall führen. Aktivieren Sie den Tempomaten nicht bei dichtem Verkehr, schlechtem Wetter oder während der Fahrt auf kurvenreichen, rutschigen, hügeligen, rauen Straßen oder auf Schotterpisten.**
- **Wenn das Fahrzeug bergauf oder bergab fährt, kann der Tempomat möglicherweise die eingestellte Geschwindigkeit nicht konstant halten.**
- **Um eine unbeabsichtigte Aktivierung des Tempomaten zu verhindern, schalten Sie ihn aus, wenn er**

# ARMATUREN, BEDIENUNGSELEMENTE UND DEREN FUNKTION

nicht verwendet wird. Vergewissern Sie sich, dass die Tempomat-Kontrollleuchte "⚙️" aus ist.

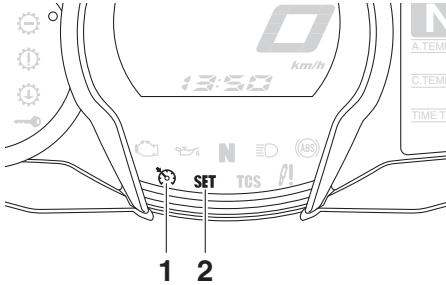

1. Tempomat-Kontrollleuchte "⚙️"
2. Tempomat-Einstellungsleuchte "SET"

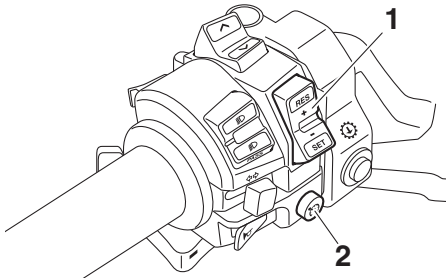

1. Tempomat-Einstellschalter "RES+/SET-"
2. Tempomat-Hauptschalter "⚙️"

**Aktivieren und einstellen des Tempomaten**

1. Den auf der linken Seite des Lenkers befindlichen Tempomat-Hauptschalter "⚙️" drücken. Die Tempomat-Kontrollleuchte "⚙️" leuchtet auf.

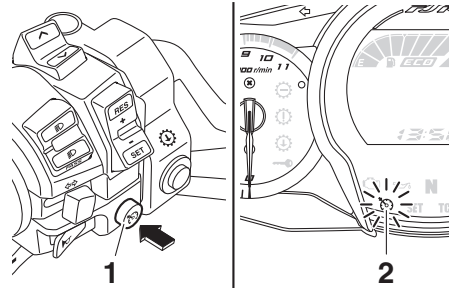

1. Tempomat-Hauptschalter "⚙️"
2. Tempomat-Kontrollleuchte "⚙️"

2. Die "SET-" -Seite des Tempomat-Einstellschalters drücken, um den Tempomaten zu aktivieren. Die aktuelle Geschwindigkeit wird nun zur eingestellten Geschwindigkeit. Die Tempomat-Einstellungsleuchte "SET" leuchtet.

## HINWEIS

Wenn die Kontrollleuchte zum Herunterschalten "⚙️" blinkt, kann der Tempomat nicht aktiviert werden.

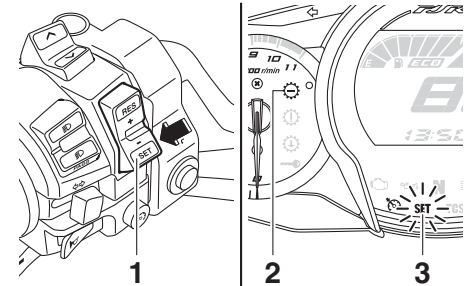

1. Tempomat-Einstellschalter "RES+/SET-"
2. Kontrollleuchte zum Herunterschalten "⚙️"
3. Tempomat-Einstellungsleuchte "SET"

## Anpassung der eingestellten Geschwindigkeit

Drücken Sie, während der Tempomat in Betrieb ist, die "RES+" -Seite des Tempomat-Einstellschalters, um die eingestellte Geschwindigkeit zu erhöhen, oder die "SET-" -Seite, um die eingestellte Geschwindigkeit zu verringern.

# ARMATUREN, BEDIENUNGSELEMENTE UND DEREN FUNKTION

## HINWEIS

Einmaliges Drücken des Tempomat-Einstellschalters verändert die Geschwindigkeit stufenweise um jeweils ca. 2.0 km/h (1.2 mi/h). Konstantes Drücken der "RES+"- oder "SET-"-Seite des Tempomat-Einstellschalters erhöht oder verringert die Geschwindigkeit fortlaufend, bis der Schalter losgelassen wird.

Sie können die Geschwindigkeit auch manuell durch Gasgeben erhöhen. Nachdem Sie beschleunigt haben, können Sie die neue Geschwindigkeit durch Drücken der "SET-"-Seite des Einstellschalters festlegen. Wenn Sie keine neue Geschwindigkeit einstellen und das Gas zurücknehmen, geht das Fahrzeug auf die vorher eingestellte Geschwindigkeit zurück.

## Tempomat deaktivieren

Führen Sie eine der folgenden Aktionen durch, um die eingestellte Geschwindigkeit aufzuheben. Die "SET"-Kontrollleuchte erlischt.

- Den Gasdrehgriff über die geschlossene Position hinaus zurückdrehen.

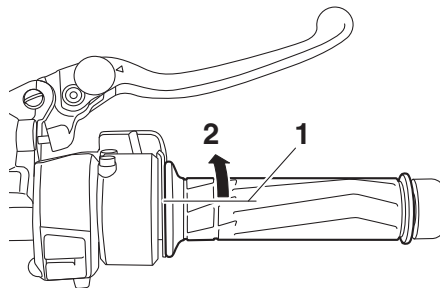

1. Geschlossene Position
2. Tempomat-Aufhebungsrichtung

- Die Vorder- und Hinterradbremse betätigen.
- Den Handschalthebel betätigen.
- Den Fußschalthebel betätigen.

Den Hauptschalter drücken, um den Tempomaten auszuschalten. Die Kontrollleuchten "RES" und "SET" erlöschen.

## HINWEIS

Die Fahrgeschwindigkeit verringert sich, sobald der Tempomat deaktiviert ist, außer es wird Gas gegeben.

## Verwendung der Reaktivierungsfunktion

Die "RES+"-Seite des Tempomat-Einstellschalters drücken, um den Tempomaten zu reaktivieren. Die vorher eingestellte Geschwindigkeit wird wieder aufgenommen. Die "SET"-Kontrollleuchte leuchtet auf.

GWA16350

## ⚠️ WARNUNG

**Es ist gefährlich, die Reaktivierungsfunktion zu verwenden, wenn die vorher eingestellte Geschwindigkeit für die momentanen Bedingungen zu hoch ist.**

## HINWEIS

- Die Reaktivierungsfunktion funktioniert nur, wenn im 3. Gang mit einer Geschwindigkeit zwischen etwa 50 km/h (31 mi/h) und 160 km/h (100 mi/h) oder im 4. oder 5. Gang mit einer Geschwindigkeit zwischen etwa 50 km/h (31 mi/h) und 180 km/h (112 mi/h) gefahren wird.
- Wird, während das System in Betrieb ist, der Hauptschalter gedrückt, wird das System komplett ausgeschaltet und die vorher eingestellte Geschwindigkeit wird gelöscht. Die Reaktivie-



# ARMATUREN, BEDIENUNGSELEMENTE UND DEREN FUNKTION

rungsfunktion kann erst wieder verwendet werden, nachdem eine neue Geschwindigkeit eingestellt wurde.

## Automatische Deaktivierung des Tempomaten

Der Tempomat dieses Modells wird elektronisch gesteuert und ist mit anderen Steuerungssystemen verknüpft. Der Tempomat wird unter einer der folgenden Bedingungen automatisch deaktiviert:

- Der Tempomat kann die eingestellte Geschwindigkeit nicht halten.
- Radrutschen oder Durchdrehen wird erkannt. (Wenn das Traktionskontrollsystem nicht ausgeschaltet wurde, funktioniert das Traktionskontrollsystem weiter.)
- Der Motorstart/stopschalter wurde auf "⌘" gestellt.
- Der Motor stoppt.
- Der Seitenständer wird heruntergeklappt.

Wird der Tempomat während der Fahrt mit eingestellter Geschwindigkeit wegen einer der oben genannten Bedingungen deaktiviert, erlischt die "⌘"-Kontrollleuchte und die "SET"-Kontrollleuchte blinkt 4 Sekunden lang und erlischt anschließend.

Wenn nicht mit eingestellter Geschwindigkeit gefahren wird und der Motorstart/stopschalter wird auf "⌘" gestellt, der Motor stoppt oder der Seitenständer wird heruntergeklappt, erlischt die "⌘"-Kontrollleuchte (die "SET"-Kontrollleuchte blinkt nicht).

Wenn der Tempomat automatisch deaktiviert wurde, halten Sie an und vergewissern Sie sich, dass Ihr Fahrzeug sich in einem guten Betriebszustand befindet. Bevor Sie den Tempomaten wieder verwenden, aktivieren Sie ihn mit dem Hauptschalter.

## HINWEIS

In manchen Fällen, wenn das Fahrzeug bergauf oder bergab fährt, kann der Tempomat möglicherweise die eingestellte Geschwindigkeit nicht konstant halten.

- Wenn das Fahrzeug bergauf fährt, kann die aktuelle Geschwindigkeit unter die eingestellte Geschwindigkeit abfallen. Wenn dies eintritt, beschleunigen Sie durch Gasgeben auf die gewünschte Geschwindigkeit.
- Wenn das Fahrzeug bergab fährt, kann die aktuelle Geschwindigkeit über die eingestellte Geschwindigkeit ansteigen. Wenn dies eintritt, kann der Einstellschalter nicht zur Anpassung der eingestellten Geschwindigkeit ver-

wendet werden. Bremsen Sie, um die Geschwindigkeit zu verringern. Wenn die Bremsen betätigt werden, wird der Tempomat deaktiviert.

## Stromkreis-Prüfeinrichtung

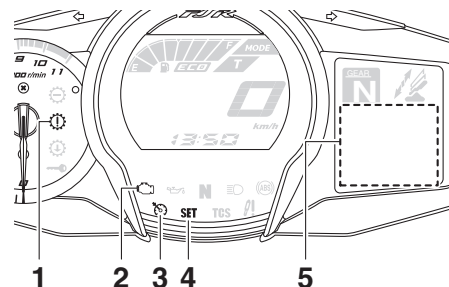

1. Warnleuchte des YCC-S-Systems "⚙"
2. Motorstörungs-Warnleuchte "🔧"
3. Tempomat-Kontrollleuchte "⌘"
4. Tempomat-Einstellungsleuchte "SET"
5. Fehlercode-Anzeige

Der Tempomat wird auch deaktiviert, wenn in irgendeinem der Fahrzeugsysteme eine Unregelmäßigkeit erkannt wird. Die "SET"-Kontrollleuchte erlischt und die "⌘"-Kontrollleuchte blinkt. Sie können den Tempomaten nicht verwenden, wenn die Motorstörungs-Warnleuchte oder die Warnleuchte des YCC-S-Systems leuchtet oder wenn im Tempomaten eine Fehlfunktion vorliegt.

# ARMATUREN, BEDIENUNGSELEMENTE UND DEREN FUNKTION

## **! WARNUNG**

GWA16360

Wenn der Tempomat nicht korrekt funktioniert, blinkt die ““-Kontrollleuchte. Tritt dies auf, das Tempomatsystem ausschalten und von einer Yamaha-Fachwerkstatt kontrollieren lassen.

3

## **ACHTUNG**

GCA11590

Erscheint auf dem Anzeigefeld ein Fehlercode, sollte das Fahrzeug so bald wie möglich überprüft werden, um mögliche Beschädigungen des Motors zu vermeiden.

## Multifunktionsmesser-Einheit

GAU55411

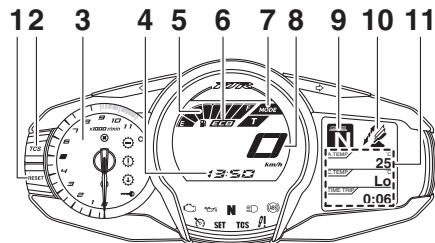

1. Rückstellknopf “RESET”
2. “TCS“-Knopf
3. Drehzahlmesser
4. Uhr
5. Kraftstoffmesser
6. Öko-Anzeige “ECO”
7. Antriebsmodusanzeige
8. Geschwindigkeitsmesser
9. Ganganzeige
10. Funktionsanzeige
11. Informationsanzeige

## **! WARNUNG**

GWA12422

Bevor Veränderungen an den Einstellungen der Multifunktionsmesser-Einheit vorgenommen werden, muss das Fahrzeug im Stillstand sein. Werden Einstel-

lungen während der Fahrt vorgenommen, kann dies den Fahrer ablenken und die Unfallgefahr erhöhen.

## HINWEIS

Der Wahlknopf “” und der Menü-Wahlknopf “MENU” befinden sich auf der linken Seite des Lenkers. Mit diesen Knöpfen können Sie die Einstellungen der Multifunktionsmesser-Einheit kontrollieren und ändern.

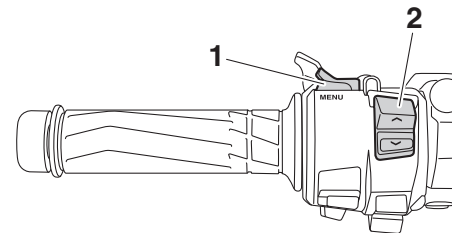

1. Menü-Wahlknopf “MENU”
2. Wahlknopf “”

Die Multifunktionsmesser-Einheit beinhaltet:

- eine Geschwindigkeitsanzeige
- einen Drehzahlmesser
- eine Uhr
- einen Kraftstoffmesser

# ARMATUREN, BEDIENUNGSELEMENTE UND DEREN FUNKTION

- eine Ganganzeige
- eine Antriebsmodusanzeige (zeigt den gewählten Antriebsmodus an)
- eine Funktionsanzeige (zeigt die gewählte Funktion an)
- eine Informationsanzeige (zeigt verschiedene Informationen an, wie z. B. den Kilometerstand)
- eine Einstellmodus-Anzeige (mit deren Hilfe Sie die Optionen der Informationsanzeige einstellen, auswählen oder zurückstellen können)
- eine Stromkreis-Prüfeinrichtung

## HINWEIS

- Der Zündschlüssel muss auf "ON" gestellt sein, bevor Sie den Wahlknopf " $\wedge/\vee$ ", den Menü-Wahlknopf "MENU", den "RESET"-Knopf und den "TCS"-Knopf verwenden können.
- Nur für UK: Umschaltung der Anzeige zwischen Kilometer und Meilen, siehe Seite 3-18.

## Drehzahlmesser

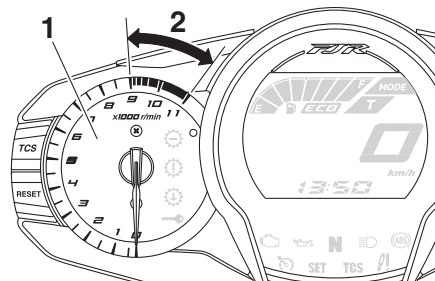

1. Drehzahlmesser
2. Roter Bereich des Drehzahlmessers

Der elektrische Drehzahlmesser ermöglicht die Überwachung der Motordrehzahl, um sie im optimalen Leistungsbereich zu halten.

Wenn der Schlüssel in die Stellung "ON" gedreht wird, wandert die Nadel des Drehzahlmessers zur Prüfung des elektrischen Stromkreises einmal über den ganzen Drehzahlbereich und kehrt danach wieder zurück auf Null.

## ACHTUNG

**Den Motor nicht im roten Bereich des Drehzahlmessers betreiben.  
Roter Bereich: 9000 U/min und darüber**

## Kraftstoffmesser

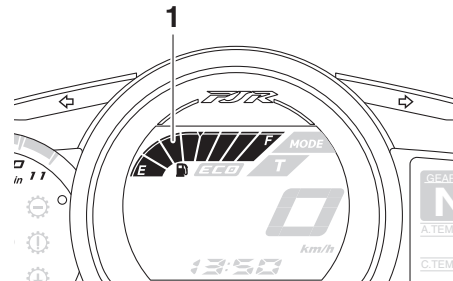

1. Kraftstoffmesser

Der Kraftstoffmesser zeigt den Kraftstoffvorrat an. Die Anzahl der Display-Segmente nimmt mit abnehmendem Kraftstoffvorrat in Richtung "E" (leer) ab. Wenn das letzte Segment zu blinken beginnt, so bald wie möglich nachtanken.

Wenn der Schlüssel auf "ON" gedreht ist, leuchten alle Display-Segmente einmal auf, um den Stromkreis zu überprüfen.

## HINWEIS

Dieser Kraftstoffmesser ist mit einer Stromkreis-Prüfeinrichtung ausgestattet. Falls im Stromkreis ein Problem erkannt wird, beginnen alle Display-Segmente zu blinken. In diesem Fall den Stromkreis von einer Yamaha-Fachwerkstatt überprüfen lassen.

# ARMATUREN, BEDIENUNGSELEMENTE UND DEREN FUNKTION

## Öko-Anzeige

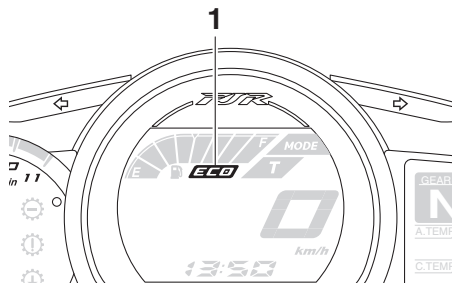

1. Öko-Anzeige "ECO"

Diese Anzeige erscheint, wenn das Fahrzeug umweltfreundlich, d. h. kraftstoffsparend, betrieben wird. Die Anzeige erlischt, wenn das Fahrzeug angehalten wird.

## HINWEIS

Folgende Ratschläge helfen, unnötigen Benzinverbrauch zu vermeiden:

- Beim Beschleunigen hohe Drehzahlen vermeiden.
- Mit konstanter Geschwindigkeit fahren.
- Wählen Sie den Gang, der zur Fahrzeuggeschwindigkeit passt.

## Ganganzeige

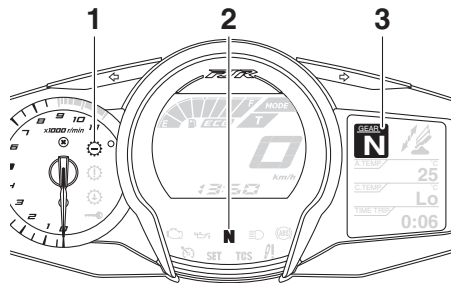

1. Kontrollleuchte zum Herunterschalten "⚙"
2. Leerlauf-Kontrollleuchte "N"
3. Ganganzeige

Diese Anzeige zeigt den gewählten Gang an. Die Leerlaufstellung wird angezeigt durch die Leerlauf-Kontrollleuchte "N" und durch die Ganganzeige "N". Wenn ein Herunterschalten notwendig ist, blinkt die Kontrollleuchte zum Herunterschalten, um eine Beschädigung der YCC-S-Kupplung zu vermeiden. Tritt dies ein, so lange nach unten schalten, bis die Anzeige aufhört zu blinken.

## Antriebsmodusanzeige

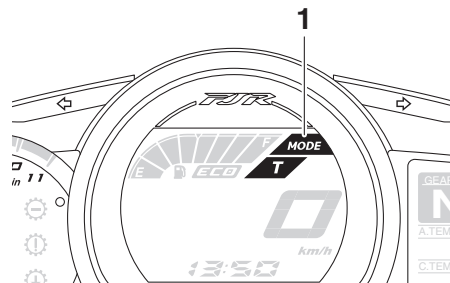

1. Antriebsmodusanzeige

In dieser Anzeige wird der gewählte Antriebsmodus angezeigt: Touren-Modus "T" oder Sport-Modus "S". Nähere Einzelheiten zu jedem einzelnen Antriebsmodus und wie er ausgewählt wird finden Sie auf den Seiten 3-25 und 3-27.

# ARMATUREN, BEDIENUNGSELEMENTE UND DEREN FUNKTION

## Funktionsanzeige

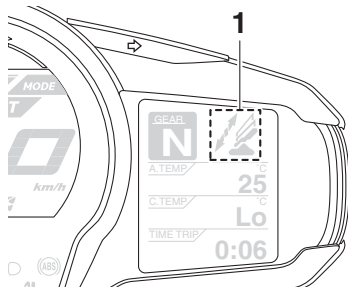

1. Funktionsanzeige

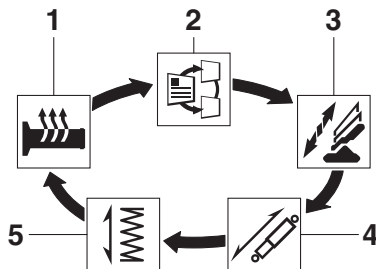

1. Griffwärmer-Einstellfunktion
2. Informationsanzeige-Auswahlfunktion
3. Windschutzscheiben-Einstellfunktion
4. Dämpfer-Einstellfunktion
5. Vorspannungs-Einstellfunktion

Den Menüschalter "MENU" drücken, um die Anzeige zwischen den folgenden Funktionen umzuschalten. Mit jedem Drücken des Schalters wechselt die Anzeige.

- Griffwärmer-Einstellfunktion
- Informationsanzeige-Auswahlfunktion
- Windschutzscheiben-Einstellfunktion
- Dämpfer-Einstellfunktion
- Vorspannungs-Einstellfunktion

## HINWEIS

Die Vorspannungs-Einstellfunktion erscheint nur, wenn das Fahrzeug mit laufendem Motor stillsteht.

Die folgenden Seiten enthalten nähere Angaben zum Griffwärmer, zur Informationsanzeige und zu den Funktionen der Windschutzscheibe. Für nähere Angaben zur Vorspannungs- und Dämpfer-Einstellfunktion siehe Seite 3-43.

## Einstellen des Griffwärmers

Dieses Fahrzeug ist mit Griffwärmern ausgestattet, die nur bei laufendem Motor benutzt werden können. Es gibt 4 Griffwärmer-Einstellungen.

Einstellung	Anzeige
Aus	
Niedrig	
Mittel	
Hoch	

Um die Temperatur des Griffwärmers zu erhöhen, die "∧"-Seite des Wahlknopfes drücken. Um die Temperatur des Griffwärmers zu verringern, die "∨"-Seite des Wahlknopfes drücken.

GCA17930

## ACHTUNG

- Bei der Benutzung der Griffwärmer müssen Handschuhe getragen werden.
- Ist die Umgebungstemperatur 20 °C (68 °F) oder höher, den Griffwärmer-Einstellknopf nicht auf die hohe Position stellen.
- Ist der Lenker- oder Gasdrehgriff abgenutzt oder beschädigt, die Griffwärmer nicht mehr benutzen und die Griffe erneuern.

# ARMATUREN, BEDIENUNGSELEMENTE UND DEREN FUNKTION

## Auswahl der Informationsanzeige

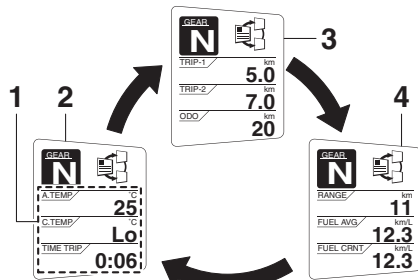

1. Informationsanzeige
2. Anzeige-1
3. Anzeige-2
4. Anzeige-3

Es gibt 3 Informationsanzeigen. Die ausgewählte Informationsanzeige kann durch Drücken des Wahlknopfes umgeschaltet werden.

In der Informationsanzeige werden folgende Einzelinformationen angezeigt:

- ein Kilometerzähler
- Tageskilometerzähler
- ein Kraftstoffreserve-Kilometerzähler
- eine Anzeige der geschätzten Reichweite
- eine Anzeige der Zeitspanne
- einen Umgebungstemperatur-Anzeiger
- eine Kühlflüssigkeitstemperatur-Anzeige

- eine durchschnittliche Kraftstoffverbrauchsanzeige
- eine momentane Kraftstoffverbrauchsanzeige

Die in jeder Informationsanzeige enthaltenen Elemente können ausgewählt werden. Festlegen bzw. Auswählen der gezeigten Elemente siehe Seite 3-18.

### Kilometerzähler:

ODO / km  
**20**

### Tageskilometerzähler:

TRIP-1 / km  
**5.0**

TRIP-2 / km  
**7.0**

“TRIP-1” und “TRIP-2” zeigen die seit dem letzten Zurückstellen auf Null gefahrenen Kilometer an.

Bei einer verbleibenden Kraftstoffmenge von etwa 5.5 L (1.45 US gal, 1.21 Imp.gal) beginnt das letzte Segment des Kraftstoffmessers zu blinken. Außerdem wechselt die Informationsanzeige automatisch in den Modus Kraftstoffreserve-Kilometerzähler “TRIP-F” und die zurückgelegte Strecke wird dann ab diesem Punkt aufgezeichnet.

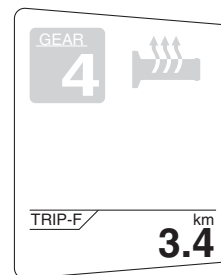

Mit dem Wahlknopf kann in diesem Fall in folgender Reihenfolge zwischen den verschiedenen Informationsanzeigen umgeschaltet werden;

TRIP-F → Anzeige-1 → Anzeige-2 → Anzeige-3 → TRIP-F

Zum Zurückstellen eines Tageskilometerzählers den Wahlknopf verwenden, um die Informationsanzeige zu wählen, die den Tageskilometerzähler enthält. Den “RESET”-Knopf kurz drücken, so dass der Tageskilo-

# ARMATUREN, BEDIENUNGSELEMENTE UND DEREN FUNKTION

meterzähler blinkt, und dann den "RESET"-Knopf erneut mindestens 2 Sekunden lang drücken, während der Tageskilometerzähler blinkt. Falls der Reservekilometerzähler nicht manuell zurückgestellt wird, geschieht dies automatisch, sobald nach dem Tanken weitere 5 km (3 mi) gefahren wurden.

Anzeige der geschätzten Reichweite:

RANGE / km  
**11**

Fahrstrecke, die mit der verbleibenden Kraftstoffmenge unter den momentanen Fahrbedingungen zurückgelegt werden kann.

Anzeige der Zeitspanne:

TIME TRIP /  
**0:06**

Es wird die Zeitspanne angezeigt, die verstrichen ist, seit der Zündschlüssel auf "ON" gedreht wurde. Die maximale Zeitspanne, die angezeigt werden kann, ist 99:59. Die Anzeige wird automatisch zurückgesetzt, wenn der Zündschlüssel auf "OFF" gedreht wird.

## HINWEIS

Es sind außerdem die Anzeigen der Zeitspanne "TIME-2" und "TIME-3" vorhanden, diese können jedoch nicht für die Informationsanzeige eingestellt werden. Siehe "Einstellmodus" auf Seite 3-18 für nähere Informationen.

Umgebungstemperaturanzeige:

A.TEMP / °C  
**25**

Diese Anzeige zeigt die Außentemperatur im Bereich von  $-9\text{ °C}$  bis  $50\text{ °C}$  in Schritten von  $1\text{ °C}$  an. Die angezeigte Temperatur kann von der Umgebungstemperatur abweichen.

## HINWEIS

- $-9\text{ °C}$  werden weiter angezeigt, auch wenn die Temperatur unter  $-9\text{ °C}$  abfällt.
- $50\text{ °C}$  werden weiter angezeigt, auch wenn die Temperatur auf über  $50\text{ °C}$  ansteigt.
- Langsames Fahren [bis ungefähr  $20\text{ km/h}$  ( $12.5\text{ mi/h}$ )] oder Haltepunkte, wie zum Beispiel Verkehrsampeln,

Bahnübergänge usw., können die Genauigkeit der Temperaturanzeige beeinträchtigen.

Kühlflüssigkeits-Temperaturanzeige:

C.TEMP / °C  
**Lo**

Der Kühlflüssigkeitstemperatur-Anzeiger zeigt die Temperatur der Kühlflüssigkeit an. Die Kühlflüssigkeitstemperatur des Motors ändert sich mit der Wetterlage und der Motorlast.

Wenn die Anzeige "Hi" blinkt, das Fahrzeug anhalten, dann den Motor ausschalten und abkühlen lassen. (Siehe Seite 6-37.)

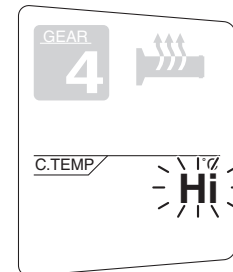

# ARMATUREN, BEDIENUNGSELEMENTE UND DEREN FUNKTION

## HINWEIS

Die ausgewählte Informationsanzeige kann nicht umgeschaltet werden, während die Anzeige "Hi" blinkt.

GCA10021

## ACHTUNG

**Den Motor bei Überhitzung nicht weiter laufen lassen.**

3

Durchschnittliche Kraftstoffverbrauchsanzeige:

FUEL AVG / km/L  
**12.3**

Im Modus Durchschnittliche Kraftstoffverbrauchsanzeige "km/L", "L/100km" oder "MPG" (nur für UK) wird der durchschnittliche Kraftstoffverbrauch seit dem letzten Zurückstellen der Anzeige angezeigt.

- Im Modus "km/L" wird die durchschnittliche Fahrstrecke angezeigt, die mit einer Kraftstoffmenge von 1.0 L zurückgelegt werden kann.
- Im Modus "L/100km" wird die durchschnittlich benötigte Kraftstoffmenge angezeigt, um 100 km weit zu fahren.

- Nur für UK: Im Modus "MPG" wird die durchschnittliche Fahrstrecke angezeigt, die mit einer Kraftstoffmenge von 1.0 Imp.gal zurückgelegt werden kann.

Zum Zurückstellen der durchschnittlichen Kraftstoffverbrauchsanzeige den Wahlknopf verwenden, um die Informationsanzeige zu wählen, die die durchschnittliche Kraftstoffverbrauchsanzeige enthält. Den "RESET"-Knopf kurz drücken, so dass die durchschnittliche Kraftstoffverbrauchsanzeige blinkt, und dann den "RESET"-Knopf erneut mindestens 2 Sekunden lang drücken, während die durchschnittliche Kraftstoffverbrauchsanzeige blinkt.

## HINWEIS

Nach dem Zurückstellen einer durchschnittlichen Kraftstoffverbrauchsanzeige wird für diese Anzeige so lange " \_ \_ \_ " angezeigt, bis das Fahrzeug 1 km (0.6 mi) zurückgelegt hat.

GCA15473

## ACHTUNG

**Im Falle einer Fehlfunktion wird " \_ \_ \_ " fortlaufend angezeigt. Das Fahrzeug von einer Yamaha-Fachwerkstatt prüfen lassen.**

Momentane Kraftstoffverbrauchsanzeige:

FUEL CRNT / km/L  
**12.3**

Im Modus für momentanen Kraftstoffverbrauch "km/L", "L/100km" oder "MPG" (nur für UK) wird der Kraftstoffverbrauch unter den momentanen Fahrbedingungen angezeigt.

- Im Modus "km/L" wird die Fahrstrecke angezeigt, die mit einer Kraftstoffmenge von 1.0 L zurückgelegt werden kann.
- Im Modus "L/100km" wird die benötigte Kraftstoffmenge angezeigt, um 100 km weit zu fahren.
- Nur für UK: Im Modus "MPG" wird die Fahrstrecke angezeigt, die mit einer Kraftstoffmenge von 1.0 Imp.gal zurückgelegt werden kann.

## HINWEIS

Bei einer Geschwindigkeit von weniger als 10 km/h (6.0 mi/h) wird " \_ \_ \_ " angezeigt.



# ARMATUREN, BEDIENUNGSELEMENTE UND DEREN FUNKTION

GCA15473

## ACHTUNG

Im Falle einer Fehlfunktion wird “-\_-\_-” fortlaufend angezeigt. Das Fahrzeug von einer Yamaha-Fachwerkstatt prüfen lassen.

## Einstellen der Windschutzscheibenposition

Um die Windschutzscheibe nach oben zu bewegen, die “^”-Seite des Wahlknopfes drücken. Um die Windschutzscheibe nach unten zu bewegen, die “v”-Seite des Wahlknopfes drücken.

## Einstellmodus

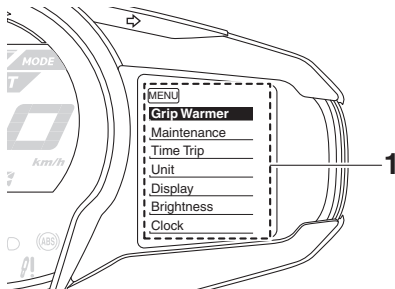

1. Einstellmodus-Anzeige

## HINWEIS

- Das Getriebe muss sich in Leerlaufstellung befinden und das Fahrzeug muss stillstehen, wenn in diesem Modus Einstellungen geändert werden sollen.
- Sobald ein Gang eingelegt und losgefahren wird oder der Zündschlüssel auf “OFF” gedreht wird, werden alle vorgenommenen Einstellungen gespeichert und der Einstellmodus wird verlassen.

Den Menü-Wahlknopf “MENU” drücken und mindestens 2 Sekunden lang halten, um in den Einstellmodus zu gelangen. Um den Einstellmodus zu verlassen und zur normalen Anzeige zurückzukehren, den Menü-Wahlknopf “MENU” erneut drücken und mindestens 2 Sekunden lang halten.

Anzeige	Beschreibung
“Grip Warmer”	Mit dieser Funktion können Sie die Einstellungen niedrig, mittel und hoch auf 10 Temperaturstufen einstellen.

“Maintenance”	Mit dieser Funktion können das Ölwechsel-Intervall “OIL” (zurückgelegte Strecke) und die Wartungsintervalle “FREE-1” und “FREE-2” überprüft und zurückgestellt werden.
“Time Trip”	Mit dieser Funktion können Sie die Funktionen “TIME-2” und “TIME-3” prüfen und zurückstellen. Diese Zeitspannen-Anzeigen zeigen die gesamte Zeitspanne an, die der Zündschlüssel in Stellung “ON” war. Wenn der Zündschlüssel auf “OFF” gedreht wird, werden die Tagesfahrzeitzähler angehalten, aber nicht zurückgestellt. Die maximale Zeitspanne, die angezeigt werden kann, ist 99:59. Wenn die Anzeige eines Tagesfahrzeitzählers 99:59 erreicht, wird sie automatisch auf 0:00 zurückgestellt und beginnt neu zu zählen.

# ARMATUREN, BEDIENUNGSELEMENTE UND DEREN FUNKTION

3

<p>“Unit”</p>	<p>Mit dieser Funktion können Sie die Anzeigeeinheiten für den Kraftstoffverbrauch zwischen “L/100km” und “km/L” umschalten. Nur für UK: Mit dieser Funktion können Sie die Anzeigeeinheiten für den Kraftstoffverbrauch zwischen Kilometer und Meilen umschalten. Wenn Kilometer ausgewählt sind, können die Anzeigeeinheiten für den Kraftstoffverbrauch zwischen “L/100km” und “km/L” umgeschaltet werden.</p>
<p>“Display”</p>	<p>Mit dieser Funktion können Sie die in 3 Informationsanzeigen dargestellten Elemente umschalten.</p>
<p>“Brightness”</p>	<p>Mit dieser Funktion können Sie die Helligkeit der Multifunktionsmesser-Konsole entsprechend den Lichtverhältnissen der Umgebung einstellen.</p>
<p>“Clock”</p>	<p>Mit dieser Funktion können Sie die Uhrzeit einstellen.</p>
<p>“All Reset”</p>	<p>Mit dieser Funktion können Sie alle Elemente zurückstellen, mit Ausnahme des Kilometerzählers und der Uhr.</p>

## Einstellen der Temperaturstufen der Griffwärmer-Einstellungen

1. Den Wahlknopf verwenden, um die Funktion “Grip Warmer” auszuwählen.

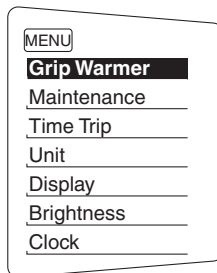

2. Den Menü-Wahlknopf “MENU” drücken. Die Griffwärmer-Einstellung wird angezeigt und in der Anzeige blinkt “High”.

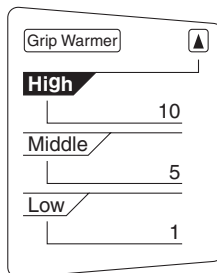

3. Den Menü-Wahlknopf “MENU” drücken. Die Temperaturstufe für die Hoch-Einstellung beginnt zu blinken. Den Wahlknopf verwenden, um die Temperaturstufe festzulegen, und dann den Menü-Wahlknopf “MENU” drücken. “High” beginnt zu blinken.

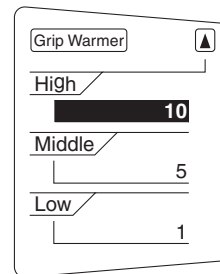

4. Den Wahlknopf verwenden, um “Middle” oder “Low” auszuwählen, und dann die Einstellung nach dem gleichen Verfahren ändern, das auch für die Hoch-Einstellung verwendet wurde.
5. Nach Abschluss der Einstellungsänderungen den Wahlknopf verwenden, um “MENU” auszuwählen, und dann den Menü-Wahlknopf “MENU” drücken, um zum Einstellmodus-Menü zurückzukehren.

# ARMATUREN, BEDIENUNGSELEMENTE UND DEREN FUNKTION

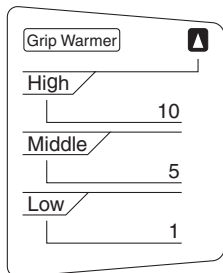

## HINWEIS

Die Einstellung kann auf 10 Temperaturstufen eingestellt werden.

## Rückstellung der Wartungszähler

1. Den Wahlknopf verwenden, um "Maintenance" auszuwählen.



2. Den Menü-Wahlknopf "MENU" drücken, und dann den "RESET"-Knopf drücken, um das Element auszuwählen, das zurückgesetzt werden soll.

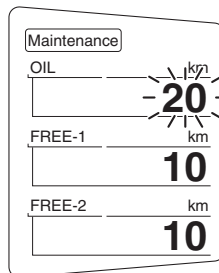

3. Während das ausgewählte Element blinkt, den "RESET"-Knopf mindestens 2 Sekunden lang drücken.
4. Den Menü-Wahlknopf "MENU" drücken, um zum Einstellmodus-Menü zurückzukehren.

## Prüfen und Zurückstellen von "TIME-2" und "TIME-3"

1. Den Wahlknopf verwenden, um "Time Trip" auszuwählen.

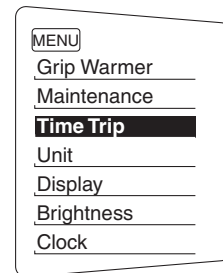

2. Den Menü-Wahlknopf "MENU" drücken, um "TIME-2" und "TIME-3" anzuzeigen. Zum Zurückstellen einer Zeitspanne den "RESET"-Knopf verwenden, um das Element auszuwählen, das zurückgesetzt werden soll.

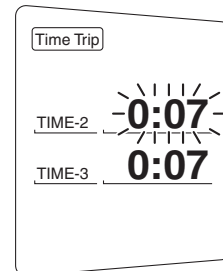

3. Während das ausgewählte Element blinkt, den "RESET"-Knopf mindestens 2 Sekunden lang drücken.

# ARMATUREN, BEDIENUNGSELEMENTE UND DEREN FUNKTION

- Den Menü-Wahlknopf "MENU" drücken, um zum Einstellmodus-Menü zurückzukehren.

## Einheiten auswählen

- Den Wahlknopf verwenden, um "Unit" auszuwählen.

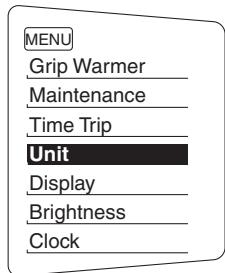

- Den Menü-Wahlknopf "MENU" drücken. Die Einheiten-Einstellung wird angezeigt und in der Anzeige blinkt "km or mile" (nur für UK) oder "km/L or L/100km" (außer für UK).

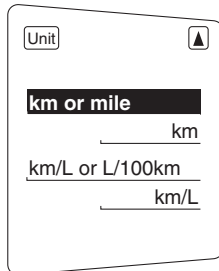

## HINWEIS

- Für UK: Mit folgenden Schritten fortfahren.
- Außer für UK: Schritt 3–5 überspringen.

- Den Menü-Wahlknopf "MENU" drücken. In der Anzeige blinkt "km" oder "mile".

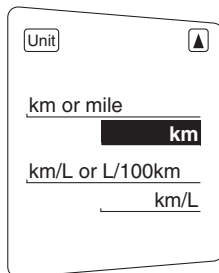

- Den Wahlknopf verwenden, um "km" oder "mile" auszuwählen, und dann den Menü-Wahlknopf "MENU" drücken.

## HINWEIS

Wenn "km" ausgewählt wurde, kann "L/100km" oder "km/L" als Anzeigeeinheiten für den Kraftstoffverbrauch festgelegt werden. Zum Festlegen der Anzeigeeinheiten für den Kraftstoffverbrauch wie folgt vorgehen. Wenn "mile" ausgewählt wurde, die Schritte 5 und 6 überspringen.

- Den Wahlknopf verwenden, um "km/L or L/100km" auszuwählen.
- Den Menü-Wahlknopf "MENU" drücken, den Wahlknopf verwenden, um "L/100km" oder "km/L" auszuwählen, und dann den Menü-Wahlknopf "MENU" erneut drücken.
- Den Wahlknopf verwenden, um "▲" auszuwählen, und dann den Menü-Wahlknopf "MENU" drücken, um zum Einstellmodus-Menü zurückzukehren.

# ARMATUREN, BEDIENUNGSELEMENTE UND DEREN FUNKTION

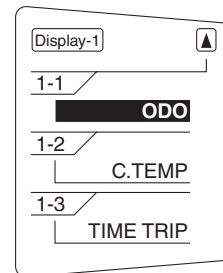
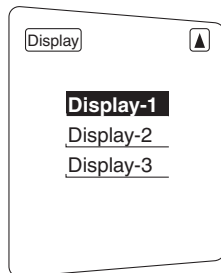
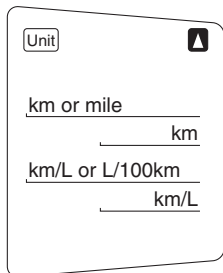

## Die Anzeigeelemente auswählen

1. Den Wahlknopf verwenden, um "Display" auszuwählen.

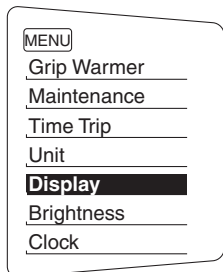

2. Den Menü-Wahlknopf "MENU" drücken, den Wahlknopf verwenden, um die zu ändernde Anzeige auszuwählen, und dann den Menü-Wahlknopf "MENU" erneut drücken.

3. Den Wahlknopf verwenden, um das zu ändernde Element auszuwählen, und dann den Menü-Wahlknopf "MENU" drücken.

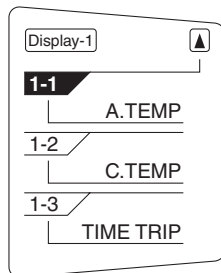

4. Den Wahlknopf verwenden, um das Element auszuwählen, das angezeigt werden soll, und dann den Menü-Wahlknopf "MENU" drücken.

5. Nach Abschluss der Einstellungsänderungen den Wahlknopf verwenden, um "A" auszuwählen, und dann den Menü-Wahlknopf "MENU" drücken, um zur vorherigen Anzeige zurückzukehren.

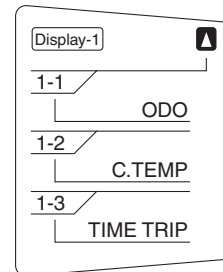

6. Den Wahlknopf verwenden, um "A" auszuwählen, und dann den Menü-Wahlknopf "MENU" drücken, um zum Einstellmodus-Menü zurückzukehren.

# ARMATUREN, BEDIENUNGSELEMENTE UND DEREN FUNKTION

3

## Helligkeit des Anzeigeelements einstellen

1. Den Wahlknopf verwenden, um "Brightness" auszuwählen.

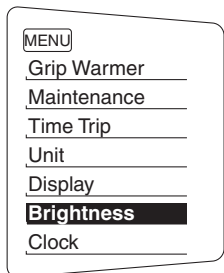

2. Den Menü-Wahlknopf "MENU" drücken.
3. Den Wahlknopf verwenden, um den gewünschten Helligkeitspegel auszuwählen, und dann den Menü-Wahlknopf "MENU" drücken, um zum Einstellmodus-Menü zurückzukehren.

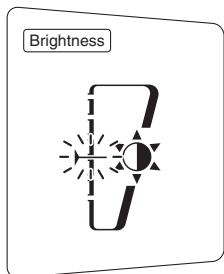

## Einstellung der Uhr

1. Den Wahlknopf verwenden, um "Clock" auszuwählen.

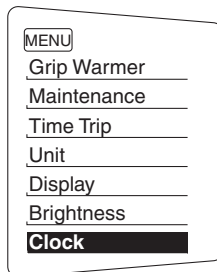

2. Den Menü-Wahlknopf "MENU" drücken.
3. Sobald die Stundenanzeige blinkt, die Stunden mit dem Wahlknopf einstellen.

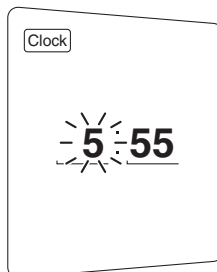

4. Den Menü-Wahlknopf "MENU" drücken, die Minutenanzeige beginnt zu blinken.
5. Den Wahlknopf verwenden, um die Minuten einzustellen.
6. Den Menü-Wahlknopf "MENU" drücken, um zum Einstellmodus-Menü zurückzukehren.

## Alle Anzeigeelemente zurückstellen

1. Den Wahlknopf verwenden, um "All Reset" auszuwählen.

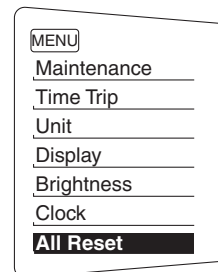

2. Den Menü-Wahlknopf "MENU" drücken.
3. Den Wahlknopf verwenden, um "YES" auszuwählen, und dann den Menü-Wahlknopf "MENU" drücken.

# ARMATUREN, BEDIENUNGSELEMENTE UND DEREN FUNKTION

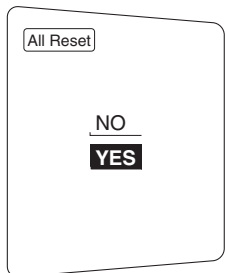

## HINWEIS

Der Kilometerzähler und die Uhr können nicht zurückgesetzt werden.

## Stromkreis-Prüfeinrichtung

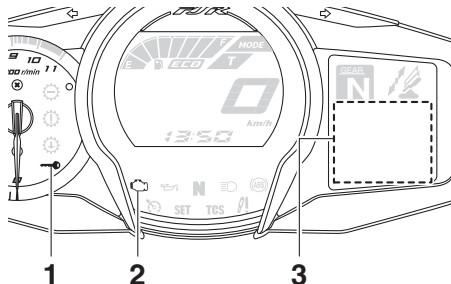

1. Anzeigelampe des Wegfahrsperrsystems "🔑"
2. Motorstörungs-Warnleuchte "🔧"
3. Fehlercode-Anzeige

Dieses Modell ist mit einer Stromkreis-Prüfeinrichtung für die Prüfung verschiedener Stromkreise ausgestattet. Falls in einem dieser Stromkreise ein Problem erkannt wird, leuchtet die Motorstörungs-Warnleuchte auf und die Informationsanzeige zeigt einen Fehlercode an.

Wenn die Informationsanzeige einen Fehlercode anzeigt, notieren Sie die Codenummer und lassen Sie das Fahrzeug von einer Yamaha-Fachwerkstatt überprüfen.

Die Stromkreis-Prüfeinrichtung detektiert auch Probleme in den Stromkreisen des Wegfahrsperrsystems.

Falls in den Stromkreisen des Wegfahrsperrsystems ein Problem erkannt wird, beginnt die Anzeigelampe des Wegfahrsperrsystems zu blinken und die Informationsanzeige zeigt einen Fehlercode an, wenn der Zündschlüssel auf "ON" steht.

## HINWEIS

Falls die Informationsanzeige den Fehlercode 52 anzeigt, könnte dies durch eine Störbeeinflussung vom Transponder verursacht werden. Tritt diese Fehleranzeige auf, versuchen Sie das Folgende.

1. Benutzen Sie den Schlüssel zur Re-Registrierung, um den Motor zu starten.

## HINWEIS

Sicherstellen, dass keine anderen Wegfahrsperr-Schlüssel in der Nähe des Zündschlosses sind, und dass immer nur ein Wegfahrsperr-Schlüssel am selben Schlüsselring ist! Schlüssel des Wegfahrsperrsystems können Signalüberlagerungen verursachen, wodurch der Motor möglicherweise nicht angelassen werden kann.

2. Falls der Motor anspringt, stellen Sie ihn wieder aus und versuchen Sie dann ihn mit den Standardschlüsseln anzulassen.
3. Falls der Motor nicht mit einem oder beiden Standardschlüsseln angelassen werden kann, bringen Sie das Fahrzeug, den Schlüssel zur Registrierung des Codes und beide Standardschlüssel zu einer Yamaha-Fachwerkstatt und lassen Sie die Standardschlüssel re-registrieren.

GCA11590

## ACHTUNG

Erscheint auf dem Anzeigefeld ein Fehlercode, sollte das Fahrzeug so bald wie möglich überprüft werden, um mögliche Beschädigungen des Motors zu vermeiden.

# ARMATUREN, BEDIENUNGSELEMENTE UND DEREN FUNKTION

3

## D-Modus (Antriebsmodus)

GAU49431

D-Modus ist ein elektronisch geregeltes System zur Optimierung der Motorleistung. Es bietet zwei Antriebsmodi (Touren-Modus "T" und Sport-Modus "S").

Den Antriebsmodus-Schalter "MODE" drücken, um zwischen den Modi umzuschalten. (Beschreibung des Antriebsmodus-Schalters siehe Seite 3-27.)

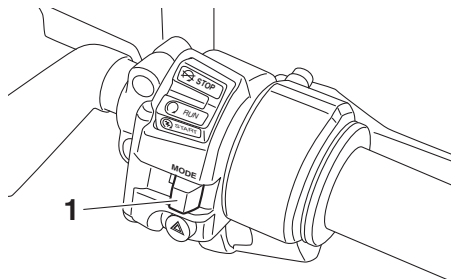

1. Antriebsmodus-Schalter "MODE"

## HINWEIS

Vor Benutzung des D-Modus sicherstellen, dass Sie mit dessen Funktion und mit der Funktion des Antriebsmodus-Schalters vertraut sind.

## Touren-Modus "T"

Der Touren-Modus "T" ist für verschiedene Fahrbedingungen geeignet.

In diesem Modus kann der Fahrer sowohl im unteren als auch im mittleren und oberen Geschwindigkeitsbereich geschmeidig fahren.

## Sport-Modus "S"

Dieser Modus bietet im Vergleich zum Touren-Modus ein sportlicheres Ansprechverhalten des Motors im unteren und mittleren Geschwindigkeitsbereich.

GAU1234C

## Lenkerarmaturen

### Links

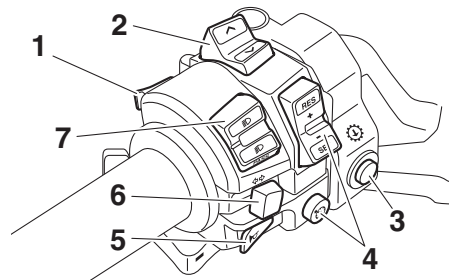

1. Menü-Wahlknopf "MENU"
2. Wahlknopf " ^ / v "
3. Stopp-Modus-Schalter " ⚙ "
4. Tempomat-Bedienelemente
5. Hupenschalter " 📢 "
6. Blinkerschalter " ⬅ / ➡ "
7. Abblend-/Lichthupenschalter " ⚡ / ⚡ / PASS "



# ARMATUREN, BEDIENUNGSELEMENTE UND DEREN FUNKTION

## Rechts

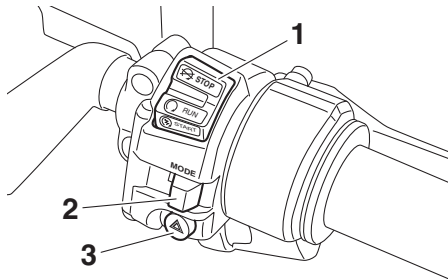

1. Motorstart-/stoppschalter “/ / ”
2. Antriebsmodus-Schalter “MODE”
3. Warnblinkschalter “”

GAU54200

## Abblend-

### /Lichthupenschalter “/ /PASS”

Zum Einschalten des Fernlichts den Schalter auf “”, zum Einschalten des Abblendlichts den Schalter auf “” stellen. Zur kurzen Betätigung des Fernlichts drücken Sie, bei eingeschaltetem Abblendlicht, auf die “PASS”-Seite des Schalters.

GAU12460

### Blinkerschalter “/ ”

Vor dem Rechtsabbiegen den Schalter nach “” drücken. Vor dem Linksabbiegen den Schalter nach “” drücken. Sobald der Schalter losgelassen wird, kehrt er in seine Mittelstellung zurück. Um die Blinker

auszuschalten, den Schalter hineindrücken, nachdem dieser in seine Mittelstellung zurückgebracht wurde.

GAU12500

### Hupenschalter “”

Zum Auslösen der Hupe diesen Schalter betätigen.

GAU55370

### Motorstart-/stoppschalter “/ / ”

Zum Durchdrehen des Motors mit dem Anlasser, die Vorder- oder Hinterradbremse betätigen, diesen Schalter auf “” stellen und anschließend auf die “”-Seite des Schalters drücken. Vor dem Starten die Anweisungen zum Anlassen des Motors lesen; siehe dazu Seite 5-1.

Diesen Schalter auf “” stellen, um den Motor in einem Notfall zu stoppen, z. B. wenn das Fahrzeug umgestürzt ist oder der Gaszug klemmt.

GAU42341

Die Motorstörungs-Warnleuchte und die ABS-Warnleuchte können aufleuchten, wenn der Schlüssel in die Stellung “ON” gedreht und der Starterschalter gedrückt wird, damit wird jedoch keine Störung angezeigt.

GAU12733

### Warnblinkschalter “”

Mit dem Zündschlüssel in der Stellung “ON” oder “”, diesen Schalter benutzen, um die Warnblinkanlage einzuschalten (alle Blinker blinken gleichzeitig auf). Die Warnblinkanlage ist nur in Notsituationen zu verwenden, um andere Verkehrsteilnehmer zu warnen, wenn man an einer gefährlichen Stelle anhalten muss.

GCA10061

## ACHTUNG

**Das Warnblinklicht nicht über einen längeren Zeitraum bei ausgeschaltetem Motor blinken lassen, da sich die Batterie entladen könnte.**

GAU12780

### Tempomat-Bedienelemente

Für nähere Angaben zur Funktionsweise des Tempomaten siehe Seite 3-7.

GAU54230

### Menü-Wahlknopf “MENU”

Dieser Wahlknopf wird verwendet, um in der Funktionsanzeige und in der Einstellmodus-Anzeige der Multifunktionsmesser-Einheit eine Option auszuwählen. Siehe “Multifunktionsmesser-Einheit” auf Seite 3-11 für nähere Informationen.

# ARMATUREN, BEDIENUNGSELEMENTE UND DEREN FUNKTION

3

## Wahlknopf “/”

GAU54220

Dieser Wahlknopf wird verwendet, um in der Funktionsanzeige und in der Einstellmodus-Anzeige der Multifunktionsmesser-Einheit eine Option auszuwählen. Siehe “Multifunktionsmesser-Einheit” auf Seite 3-11 für nähere Informationen.

## Stopp-Modus-Schalter ”

GAU55461

Durch Drücken dieses Schalters wird der Stopp-Modus aktiviert und die Stopp-Modus-Kontrollleuchte leuchtet auf.

Wenn der Stopp-Modus aktiviert ist, arbeitet diese Funktion zusammen mit dem YCC-S-System, um abhängig von der Fahrzeuggeschwindigkeit automatisch bis zum 1. Gang herunterzuschalten.

Wenn diese Funktion aktiviert ist und der Fahrer das Fahrzeug zum Stillstand bringt, während der 2. oder ein höherer Gang eingelegt ist, schaltet die Funktion automatisch herunter in den 1. Gang.

## HINWEIS

Wenn der Stopp-Modus aktiviert ist, blinkt die Kontrollleuchte zum Herunterschalten nur dann, wenn der Fahrer versucht, im 2. oder einem höheren Gang loszufahren.

## Antriebsmodus-Schalter “MODE”

GAU54690

GWA15340



**WARNUNG**

### Den D-Modus nicht wechseln, während das Fahrzeug in Bewegung ist.

Mit diesem Schalter wird der Antriebsmodus auf Touren-Modus “T” oder Sport-Modus “S” umgeschaltet.

Der Gasdrehgriff muss zum Umschalten des Antriebsmodus vollständig geschlossen sein.

Der gewählte Modus wird in der Antriebsmodusanzeige angezeigt. (Siehe Seite 3-13.)

Der Antriebsmodus kann nicht gewechselt werden, während der Tempomat in Betrieb ist.

## YCC-S-System

GAU55490

Dieses Fahrzeug ist mit dem YCC-S-System (Yamaha Chip Controlled-Shift - Chip-gesteuerte Schaltung von Yamaha) ausgestattet.

Die grundlegende Funktion dieses Systems ermöglicht es dem Fahrer die Gänge zu wechseln, ohne den Kupplungshebel betätigen zu müssen. Darüber hinaus befindet sich am Lenker ein Handschalthebel, so dass der Fahrer entweder mit dem Fußschalthebel oder mit dem Handschalthebel die Gänge wechseln kann. (Siehe Seite 3-29.)

Nach dem Motorstart und nachdem der Fuß- oder Handschalthebel betätigt wurde, wird ein Signal an die MCU (Motor-Steuerungseinheit) gesendet, das die Kupplung ausrückt, die ECU (Motor-Steuergerät) stellt dann die elektronische Drosselklappe ein, der Gangwechsel wird durchgeführt und danach die Kupplung eingerückt, sobald der Motor die richtige Drehzahl hat. Das Einrücken der Kupplung wird optimal durch die MCU entsprechend der Motordrehzahl pro Minute, der Erfordernisse des Motors und der Fahrbedingungen kontrolliert.

# ARMATUREN, BEDIENUNGSELEMENTE UND DEREN FUNKTION

## HINWEIS

Dies ist kein automatisches Getriebe, nur das Kupplungssystem ist automatisch. Die Gänge müssen vom Fahrer geschaltet werden, außer beim Anhalten des Fahrzeugs mit aktiviertem Stopp-Modus.

Nähere Angaben zu diesem System siehe "Stopp-Modus-Schalter" (Siehe Seite 3-27.) und WICHTIGE FAHR- UND BEDIENUNGSHINWEISE (Siehe Seite 5-1.).

## Fußschalthebel

GAU40494

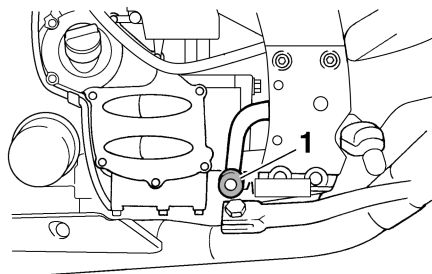

1. Fußschalthebel

Dieses Motorrad ist mit einem 5-Gang-Getriebe mit ständig im Eingriff stehenden Gangrädern ausgestattet. Der Fußschalthebel befindet sich auf der linken Seite des Motors. Der Leerlauf befindet sich in der untersten Stellung.

## HINWEIS

Die Gänge können nur geschaltet werden, wenn der Schlüssel in Stellung "ON" steht.

Der Fußschalthebel kann auf drei Positionen eingestellt werden, entsprechend der Bevorzugung des Fahrers.

## Fußschalthebel-Position einstellen

1. Den Fußschalthebel abschrauben.

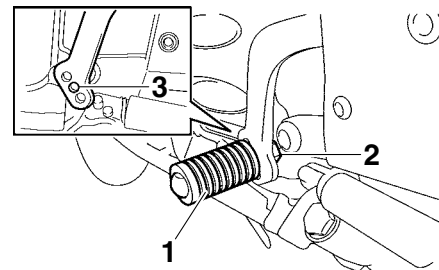

1. Fußschalthebel
2. Schraube
3. Standardposition

2. Den Fußschalthebel in die gewünschte Stellung bringen.
3. Die Schraube anbringen und dann mit dem vorgeschriebenen Anzugmoment festziehen.

## Anzugsmoment:

Fußschalthebelschraube:  
7 Nm (0.7 m·kgf, 5.1 ft·lbf)

# ARMATUREN, BEDIENUNGSELEMENTE UND DEREN FUNKTION

## Handschalthebel “+”/“-”

GAU55402

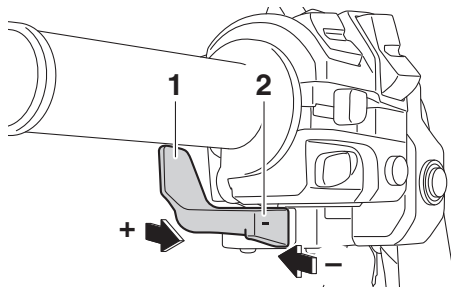

1. Handschalthebel “+”
2. Handschalthebel “-”

Der Handschalthebel befindet sich auf der linken Seite des Lenkers.

Die “+”-Seite des Hebels mit dem Zeigefinger nach oben ziehen, um nach oben zu schalten, und die “-”-Seite des Hebels mit dem Daumen nach unten drücken, um nach unten zu schalten. Weitere Informationen zum Schaltvorgang siehe Seite 5-3.

## Handbremshebel

GAU26824

Der Handbremshebel befindet sich an der rechten Seite des Lenkers. Zur Betätigung der Vorderradbremse den Hebel zum Gasdrehgriff ziehen.

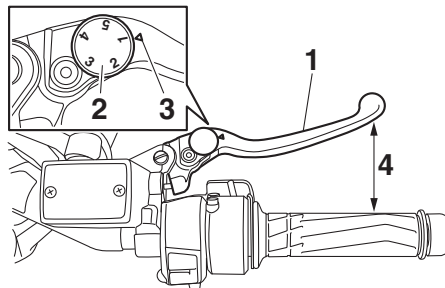

1. Handbremshebel
2. Einstellrad der Handbremshebelposition
3. “△” Markierung
4. Abstand zwischen Handbremshebel und Gasdrehgriff

Der Bremshebel ist mit einem Einstellrad für die Bremshebelposition ausgestattet. Um den Abstand zwischen dem Bremshebel und dem Gasdrehgriff einzustellen, das Einstellrad drehen, während Sie den Hebel vom Gasdrehgriff weggedrückt halten. Die geeignete Einstellung auf dem Einstellrad muss mit der “△”-Markierung auf dem Handbremshebel fluchten.

## Fußbremshebel

GAU39540

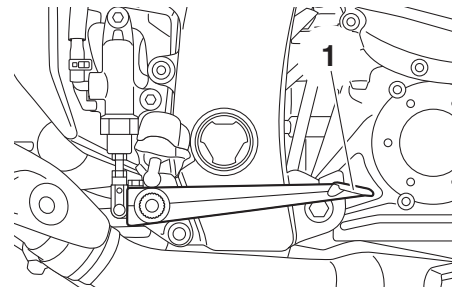

1. Fußbremshebel

Der Fußbremshebel befindet sich an der rechten Seite des Fahrzeugs. Dieses Modell ist mit einem Integral-Bremsystem ausgestattet. Beim Treten des Fußbremshebels wird die Hinterradbremse und ein Teil der Vorderradbremse betätigt. Für eine volle Bremsleistung den Bremshebel und das Bremspedal gleichzeitig betätigen.

## ABS

GAU54530

Das Antiblockiersystem (ABS) von Yamaha ist elektronisch geregelt und weist einen getrennten Regelkreis für Vorder- und Hinterradbremse auf.

Betätigen Sie die Bremsen mit ABS genau so, wie Sie konventionelle Bremsen betätigen. Bei aktiviertem ABS ist möglicherweise ein Pulsieren am Handbremshebel oder Fußbremshebel zu spüren. Bremsen Sie in diesem Fall einfach kontinuierlich weiter und lassen Sie das ABS arbeiten. Bremsen Sie nicht "pumpend", da dies die Bremswirkung reduziert.

GWA16050

## WARNUNG

**Auch mit ABS stets einen der Fahrgeschwindigkeit entsprechend ausreichenden Sicherheitsabstand wahren.**

- **Das ABS vermag nur lange Bremswege zu verkürzen.**
- **Auf bestimmten Fahrbahnoberflächen, zum Beispiel auf unbefestigten Straßen oder auf Schotterpisten, kann der Bremsweg mit ABS sogar länger sein als ohne.**

Das ABS wird durch ein elektronisches Steuergerät (ECU) überwacht, das bei Auftreten einer Störung das System auf den konventionellen Bremsvorgang wechseln lässt.

## HINWEIS

- Das ABS führt jedes Mal, nachdem der Schlüssel auf "ON" gedreht wurde und das Fahrzeug eine Geschwindigkeit von 10 km/h (6 mi/h) oder mehr erreicht hat, einen Selbsttest durch. Während dieses Tests ist unter dem Sitz ein "Klicken" zu hören und selbst bei leichter Betätigung des Handbremshebels oder Fußbremshebel ist außerdem eine leichte Vibration an den Hebeln zu spüren, was jedoch kein Anzeichen für eine Störung ist.
- Dieses ABS ist mit einem Testmodus ausgestattet, mit welchem das Pulsieren am Hand- oder Fußbremshebel bei aktiviertem System vom Benutzer gespürt werden kann. Es wird jedoch Spezialwerkzeug dafür benötigt. Deshalb wenden Sie sich bitte an Ihre Yamaha-Fachwerkstatt, wenn Sie diesen Test durchführen.

GCA16830

## ACHTUNG

**Magnete jeder Art (einschließlich magnetischer Werkzeuge, magnetischer Schraubendreher etc.) von der Vorder- und Hinterradnabe fern halten. Sonst können die in den Radnaben befindlichen magnetischen Rotoren beschädigt werden, was zu einer Fehlfunktion des ABS-Systems und des vereinigten Bremssystems führen kann.**

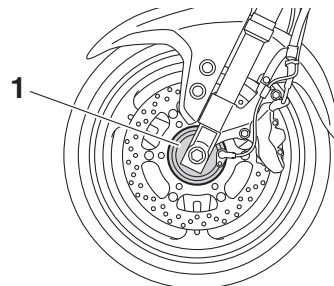

1. Vorderradnabe

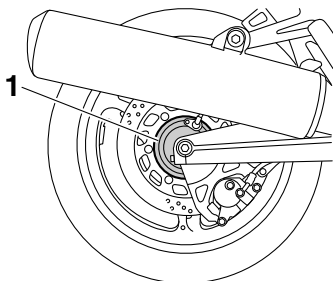

1. Hinterradnabe

GAU54270

## Traktionskontrollsystem

Das Traktionskontrollsystem sorgt dafür, dass bei Beschleunigungsvorgängen auf rutschigen Oberflächen, wie z. B. unbefestigten oder nassen Straßen, die Traktion erhalten bleibt. Wenn die Sensoren erkennen, dass das Hinterrad zu rutschen beginnt (unkontrolliertes Durchdrehen), greift das Traktionskontrollsystem in die Regelung der Motorleistung ein, um die Traktion wiederherzustellen. Die "TCS"-Kontroll-/Warnleuchte blinkt, um dem Fahrer anzuzeigen, dass die Traktionskontrolle eingegriffen hat.

### HINWEIS

Der Fahrer bemerkt außerdem möglicherweise leichte Änderungen der Motor- und Auspuffgeräusche, wenn das Traktionskontrollsystem eingreift.

GWA15431

### **WARNUNG**

Das Traktionskontrollsystem ist kein Ersatz für korrektes, der Situation angepasstes Fahren. Die Traktionskontrolle kann Traktionsverlust nicht in jedem Fall verhindern, z. B. wenn zu schnell in eine Kurve gefahren wird, wenn bei scharfem Neigungswinkel zu stark beschleunigt wird, oder während des Bremsvorgangs

und sie kann ein Durchrutschen des Vorderrads nicht verhindern. Wie mit jedem Motorrad sollte man sich Flächen, die rutschig sein könnten, vorsichtig annähern und besonders glatte Stellen meiden.

Wenn der Zündschlüssel auf "ON" gedreht wird, schaltet sich das Traktionskontrollsystem automatisch ein.

Das Traktionskontrollsystem kann nur dann manuell ein- oder ausgeschaltet werden, wenn der Zündschlüssel in Position "ON" steht und das Motorrad stillsteht.

### HINWEIS

Wenn das Motorrad in Schlamm, Sand oder Ähnlichem stecken geblieben ist, das Traktionskontrollsystem ausschalten, damit das Hinterrad sich befreien kann.

GCA16800

### **ACHTUNG**

Nur die vorgeschriebenen Reifen verwenden. (Siehe Seite 6-19.) Werden Reifen anderer Größe verwendet, kann das Traktionskontrollsystem die Reifenrotation nicht exakt regeln.

# ARMATUREN, BEDIENUNGSELEMENTE UND DEREN FUNKTION

## Das Traktionskontrollsystem ein-/aus-schalten

GWA15440

### **! WARNUNG**

Bevor Veränderungen an den Einstellungen des Traktionskontrollsystems vorgenommen werden, muss das Fahrzeug im Stillstand sein. Werden Einstellungen während der Fahrt vorgenommen, kann dies den Fahrer ablenken und die Unfallgefahr erhöhen.

Zum Ausschalten des Traktionskontrollsystems den "TCS"-Knopf auf der Multifunktionsmesser-Einheit mindestens 2 Sekunden lang drücken. Die "TCS"-Kontroll-/Warnleuchte leuchtet auf.

Zum Einschalten des Traktionskontrollsystems den "TCS"-Knopf erneut drücken. Die "TCS"-Kontroll-/Warnleuchte erlischt.

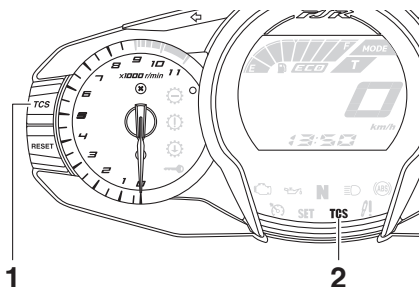

1. "TCS"-Knopf
2. Kontroll-/Warnleuchte des Traktionskontrollsystems "TCS"

### Zurückstellen

Das Traktionskontrollsystem wird unter folgenden Bedingungen ausgeschaltet:

- Das Hinterrad wird gedreht, während der Hauptständer heruntergeklappt ist und der Schlüssel in Stellung "ON" steht.
- Entweder das Vorderrad oder das Hinterrad hebt während des Fahrens vom Boden ab.
- Hinterrad dreht durch.

Falls das Traktionskontrollsystem deaktiviert wurde, leuchten sowohl die "TCS"-Kontroll-/Warnleuchte als auch die Motorstörungs-Warnleuchte auf.

### Zurückstellen des Traktionskontrollsystems

Den Schlüssel auf "OFF" drehen. Mindestens 1 Sekunde lang warten, dann den Schlüssel zurück auf "ON" drehen. Die "TCS"-Kontroll-/Warnleuchte sollte erlöschen und das System wird aktiviert. Die Motorstörungs-Warnleuchte sollte erlöschen, nachdem das Motorrad mindestens 20 km/h (12 mi/h) erreicht hat. Wenn die "TCS"-Kontroll-/Warnleuchte und/oder die Motorstörungs-Warnleuchte nach dem Zurückstellen nicht erlischt, kann das Motorrad weiterhin gefahren werden; das Motorrad sollte jedoch so bald wie möglich von einer Yamaha-Fachwerkstatt überprüft werden.

GAU13074

## Tankverschluss

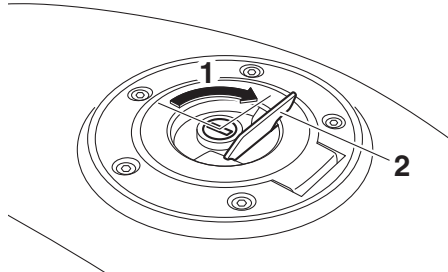

3

1. Aufschließen.
2. Tankschlossabdeckung

## Tankverschluss öffnen

Die Schlossabdeckung öffnen, den Schlüssel in das Tankschloss stecken und dann 1/4 Drehung im Uhrzeigersinn drehen. Der Tankverschluss kann nun abgenommen werden.

## Tankverschluss schließen

1. Den Tankverschluss mit eingestecktem Schlüssel durch Druck in die Schließstellung bringen.
2. Den Schlüssel gegen den Uhrzeigersinn in die Ausgangsstellung (Verriegelungsstellung) drehen und dann abziehen.

## HINWEIS

Der Tankverschluss kann nur mit eingestecktem Schlüssel geschlossen und verriegelt werden. Der Schlüssel lässt sich nur in der Verriegelungsstellung abziehen.

## ! WARNUNG

Nach dem Betanken sicherstellen, dass der Tankverschluss korrekt verschlossen ist. Austretender Kraftstoff ist eine Brandgefahr.

GWA11091

GAU13221

## Kraftstoff

Vor Fahrtantritt sicherstellen, dass ausreichend Benzin im Tank ist.

GWA10881

## ! WARNUNG

Benzin und Benzindämpfe sind extrem leicht entzündlich. Befolgen Sie diese Anweisungen, um Brand- und Explosionsgefahr zu vermeiden und die Verletzungsgefahr beim Betanken zu verringern.

1. Vor dem Tanken den Motor ausschalten und sicherstellen, dass niemand auf dem Fahrzeug sitzt. Während des Tankens niemals rauchen und darauf achten, dass sich keine Funkenquellen, offenes Feuer oder andere Zündquellen in der Nähe befinden, einschließlich Zündflammen für Warmwasserbereiter oder Wäschetrockner.
2. Den Kraftstofftank nicht überfüllen. Beim Tanken sicherstellen, dass die Zapfpistole in die Einfüllöffnung des Kraftstofftanks gesteckt ist. Mit dem Betanken aufhören, wenn der Kraftstoff den unteren Rand des Einfüllstutzens erreicht hat. Da sich der Kraftstoff bei Erwärmung ausdehnt, kann bei



# ARMATUREN, BEDIENUNGSELEMENTE UND DEREN FUNKTION

heißem Motor oder starker Sonneneinstrahlung Kraftstoff aus dem Tank austreten.

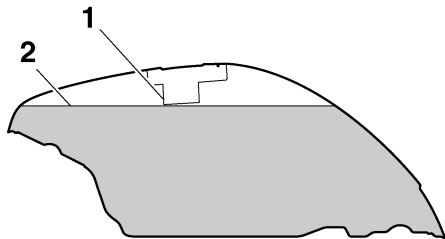

1. Kraftstofftank-Einfüllrohr
2. Maximaler Kraftstoffstand

3. Verschütteten Kraftstoff immer sofort aufwischen. **ACHTUNG: Verschütteten Kraftstoff sofort mit einem sauberen, trockenen, weichen Tuch abwischen, da Kraftstoff lackierte Oberflächen und Kunststoffteile angreift.** [GCA10071]
4. Sicherstellen, dass der Tankverschluss fest zugedreht ist.

GWA15151

## **WARNUNG**

**Benzin ist giftig und kann schwere oder tödliche Verletzungen verursachen. Gehen Sie mit Benzin vorsichtig um. Saugen Sie Benzin niemals mit dem Mund**

**an. Falls Sie etwas Benzin verschluckt, eine größere Menge an Benzindämpfen eingeatmet oder etwas Benzin in Ihre Augen bekommen haben, suchen Sie sofort einen Arzt auf. Gelangt Benzin auf Ihre Haut, betroffene Stellen mit Wasser und Seife waschen. Gelangt Benzin auf Ihre Kleidung, betroffene Kleidungsstücke wechseln.**

Ihr Yamaha-Motor ist ausgelegt für bleifreies Normalbenzin mit einer Research-Ok-tanzahl von 95 oder höher. Wenn Klopfen (oder Klingeln) auftritt, wechseln Sie zu einer anderen Kraftstoffmarke oder tanken Sie Super bleifrei. Die Verwendung von bleifreiem Benzin verlängert die Lebensdauer der Zündkerze(n) und reduziert die Wartungskosten.

GAU13322

### **Empfohlener Kraftstoff:**

Ausschließlich bleifreies Normalbenzin

### **Fassungsvermögen des Kraftstofftanks:**

25.0 L (6.61 US gal, 5.50 Imp.gal)

### **Kraftstoffreserve:**

5.5 L (1.45 US gal, 1.21 Imp.gal)

GCA11400

## **ACHTUNG**

**Ausschließlich bleifreien Kraftstoff tanken. Der Gebrauch verbleiten Kraftstoffs verursacht schwerwiegende Schäden an Teilen des Motors (Ventile, Kolbenringe usw.) und der Auspuffanlage.**

## Kraftstofftank-Belüftungsschlauch/Überlaufschlauch

GAUB1301

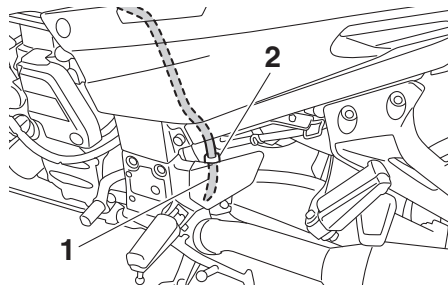

1. Kraftstofftank-Belüftungsschlauch/Überlaufschlauch
2. Klemme

Vor dem Betrieb des Motorrads folgende Kontrolle vornehmen:

- Den Anschluss des Kraftstofftank-Belüftungsschlauchs/Überlaufschlauchs prüfen.
- Den Kraftstofftank-Belüftungsschlauch/Überlaufschlauch auf Risse und Schäden prüfen, ggf. erneuern.
- Sicherstellen, dass das Ende des Kraftstofftank-Belüftungsschlauchs/Überlaufschlauchs nicht verstopft ist; ggf. den Schlauch reinigen.

- Sicherstellen, dass der Kraftstofftank-Belüftungsschlauch/Überlaufschlauch durch den Sicherungsclip verlegt wird.

GAU13445

## Katalysatoren

Dieses Fahrzeug ist mit Abgaskatalysatoren in der Auspuffanlage ausgerüstet.

GWA10862

### **! WARNUNG**

Die Auspuffanlage ist nach dem Betrieb heiß. Zur Verhinderung von Brandgefahr und Verbrennungen:

- Das Fahrzeug niemals in der Nähe möglicher Brandgefahren parken, wie zum Beispiel Gras oder anderen leicht brennbaren Stoffen.
- Das Fahrzeug nach Möglichkeit so parken, dass Fußgänger oder Kinder nicht mit dem heißen Auspuff in Berührung kommen können.
- Sicherstellen, dass die Auspuffanlage abgekühlt ist, bevor Sie irgendwelche Wartungsarbeiten durchführen.
- Den Motor nicht länger als einige Minuten im Leerlauf laufen lassen. Bei langem Leerlaufbetrieb kann sich der Motor stark erwärmen.

# ARMATUREN, BEDIENUNGSELEMENTE UND DEREN FUNKTION

## ACHTUNG

Ausschließlich bleifreies Benzin tanken. Der Gebrauch verbleiten Benzins verursacht nicht reparierbare Schäden am Abgaskatalysator.

GCA10701

## Sitzbank

### Beifahrersitz

#### Beifahrersitz abnehmen

1. Den Schlüssel in das Sitzbankschloss stecken und dann gegen den Uhrzeigersinn drehen.

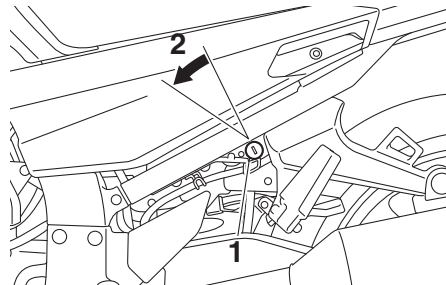

1. Sitzbankschloss
2. Aufschließen.

2. Den Vorderteil des Beifahrersitzes hochheben und nach vorne ziehen.

#### Beifahrersitz montieren

1. Die Zungen an der Hinterseite des Beifahrersitzes, wie in der Abbildung gezeigt, in die Sitzhalterungen stecken und den Sitz dann an der Vorderseite nach unten drücken, sodass er einrastet.

GAU39495

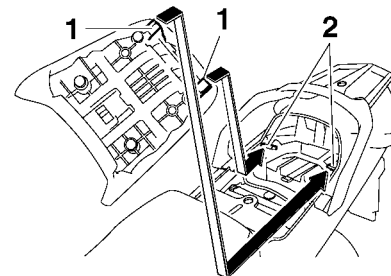

1. Vorsprung
2. Sitzhalterung

2. Den Schlüssel abziehen.

## Fahrersitz

#### Fahrersitz abnehmen

1. Den Beifahrersitz abnehmen.
2. Den Fahrersitz-Verschlusshebel, der sich unter dem hinteren Teil des Fahrersitzes befindet, wie dargestellt nach links drücken, und dann den Sitz abziehen.

# ARMATUREN, BEDIENUNGSELEMENTE UND DEREN FUNKTION

GAU39632

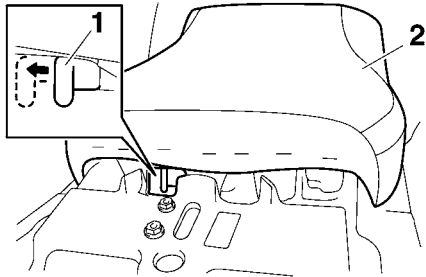

3

1. Fahrersitz-Verschlusshebel
2. Fahrersitz

## Fahrersitz montieren

1. Die Zunge an der Vorderseite des Fahrersitzes, wie in der Abbildung gezeigt, in die Sitzhalterung stecken und den Sitz dann an der Hinterseite nach unten drücken, sodass er einrastet.

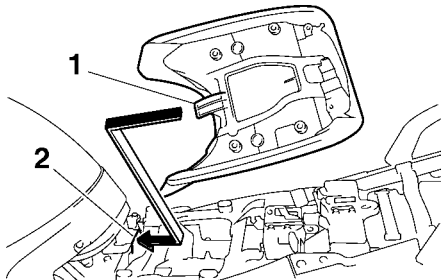

1. Vorsprung
2. Sitzhalterung

2. Den Beifahrersitz montieren.

## HINWEIS

- Vor Fahrtantritt sicherstellen, dass die Sitzbank richtig montiert ist.
- Die Fahrersitzhöhe kann für unterschiedliche Fahrpositionen verstellt werden. (Siehe folgenden Abschnitt.)

## Fahrersitzhöhe einstellen

Die Fahrersitzhöhe kann entsprechend der Bevorzugung des Fahrers auf eine von zwei Positionen eingestellt werden. Die Fahrersitzhöhe wurde zur Auslieferung in die niedrigere Position gestellt.

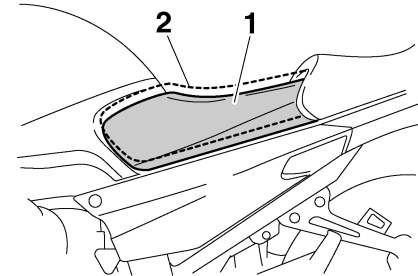

1. Niedrige Position
2. Hohe Position

## Zum Ändern der Fahrersitzhöhe in die höhere Position

1. Den Fahrersitz abnehmen. (Siehe Seite 3-36.)
2. Den Fahrersitz-Höheneinsteller durch Ziehen nach oben entfernen.

# ARMATUREN, BEDIENUNGSELEMENTE UND DEREN FUNKTION

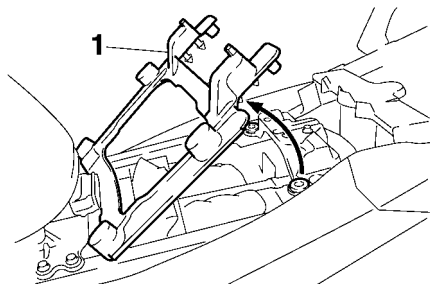

1. Fahrersitz-Höheneinsteller

3. Die Fahrersitz-Halterungsabdeckung auf die niedrigere Position schieben, wie dargestellt.

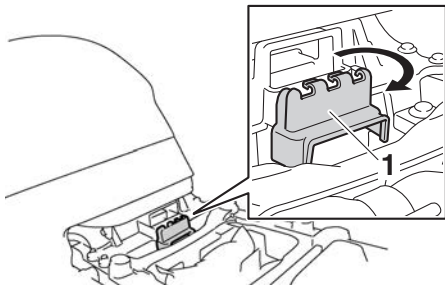

1. Fahrersitzhalterungsabdeckung

4. Den Fahrersitz-Höheneinsteller so montieren, dass die Markierung "H" mit der Passmarkierung fluchtet.

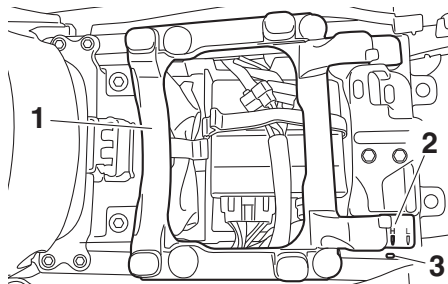

1. Fahrersitz-Höheneinsteller

2. "H"-Markierung  
3. Passmarkierung

5. Die Zunge an der Vorderseite des Fahrersitzes in die Sitzhalterung B stecken, wie dargestellt.

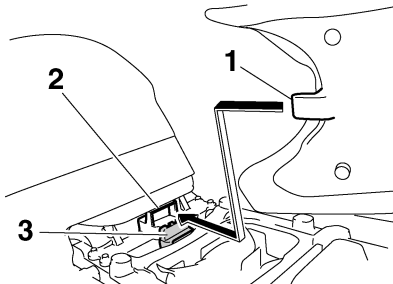

1. Vorsprung  
2. Fahrersitzhalterung B (für hohe Position)  
3. Fahrersitzhalterungsabdeckung

6. Die Zunge an der Unterseite des Fahrersitzes wie dargestellt auf die Zungenaufnahme "H" ausrichten und dann den Sitz an der Hinterseite nach unten drücken, so dass er einrastet.

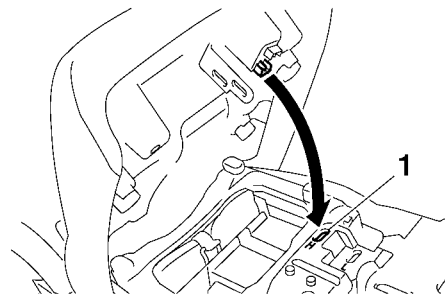

1. Zungenaufnahme "H"

7. Den Beifahrersitz montieren.

## Zum Ändern der Fahrersitzhöhe in die niedrigere Position

1. Den Fahrersitz abnehmen. (Siehe Seite 3-36.)
2. Den Fahrersitz-Höheneinsteller durch Ziehen nach oben entfernen.
3. Die Fahrersitz-Halterungsabdeckung auf die höhere Position schieben.
4. Den Fahrersitz-Höheneinsteller so montieren, dass die Markierung "L" mit der Passmarkierung fluchtet.

# ARMATUREN, BEDIENUNGSELEMENTE UND DEREN FUNKTION

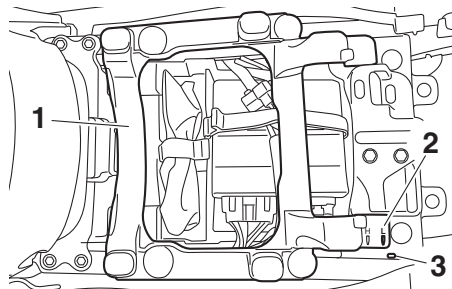

1. Fahrersitz-Höheneinsteller
2. "L"-Markierung
3. Passmarkierung

5. Die Zunge an der Vorderseite des Fahrersitzes in die Sitzhalterung A stecken, wie dargestellt.

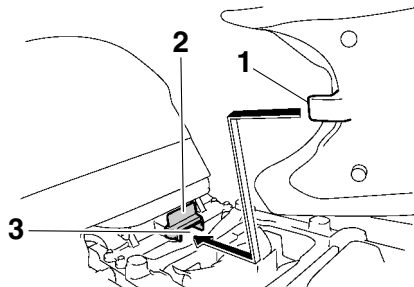

1. Vorsprung
2. Fahrersitzhalterungsabdeckung
3. Sitzhalterung A (für niedrige Position)

6. Die Zunge an der Unterseite des Fahrersitzes wie dargestellt auf die Zungenaufnahme "L" ausrichten und dann den Sitz an der Hinterseite nach unten drücken, so dass er einrastet.

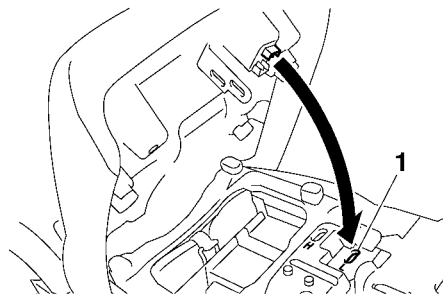

1. Zungenaufnahme "L"

7. Den Beifahrersitz montieren.

## HINWEIS

Vor Fahrtantritt sicherstellen, dass die Sitzbank richtig montiert ist.

## Ablagefach

GAU14463

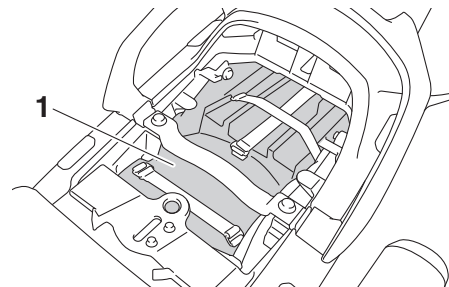

1. Ablagefach

Das Ablagefach befindet sich unter dem Beifahrersitz. (Siehe Seite 3-36.)

Die Betriebsanleitung und andere Dokumente zum Schutz vor Feuchtigkeit in einem Plastikbeutel im Ablagefach aufbewahren. Bei der Reinigung des Fahrzeugs darauf achten, dass kein Wasser in das Ablagefach hineingerät.

GWA10961

## ⚠️ WARNUNG

- Den Zuladungsgrenzwert von 3 kg (7 lb) für das Ablagefach nicht überschreiten.
- Den Belastungsgrenzwert von 208 kg (459 lb) für dieses Fahrzeug nicht überschreiten.

## Zubehörkasten

GAU39480

Der Zubehörkasten befindet sich neben der Instrumentenabdeckung.

### Zubehörkasten öffnen

1. Den Zündschlüssel in das Zündschloss stecken, und auf "ON" drehen.
2. Auf den Knopf des Zubehörkastens drücken und dann den Deckel öffnen.

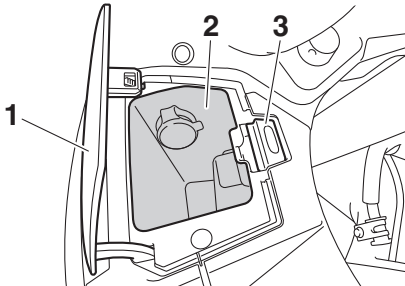

1. Deckel des Zubehörkastens
2. Zubehörkasten
3. Zubehörkastenknopf

3. Den Zündschlüssel auf "OFF" stellen, um die Batterie zu schonen.

### Zubehörkasten schließen

1. Den Deckel des Zubehörkastens auflegen.
2. Den Schlüssel abziehen.

GCA11800

## ACHTUNG

**Keine hitzeempfindlichen Materialien im Zubehörkasten unterbringen. Der Zubehörkasten wird sehr heiß, besonders wenn der Motor läuft oder heiß ist.**

GWA11421

## ! WARNUNG

- Den Zuladungsgrenzwert von **0.3 kg (0.66 lb)** für den Zubehörkasten nicht überschreiten.
- Den Belastungsgrenzwert von **208 kg (459 lb)** für dieses Fahrzeug nicht überschreiten.

GAU39611

## Einstellen des Scheinwerferlichtkegels

Mit den Scheinwerfer-Einstellknöpfen wird die Höhe des Scheinwerferkegels höher oder tiefer eingestellt. Wenn das Fahrzeug mehr oder weniger als gewöhnlich beladen wird, ist es möglicherweise notwendig, den Scheinwerferkegel einzustellen, um eine bessere Sicht zu ermöglichen und entgegenkommende Fahrzeuge nicht zu blenden. Befolgen Sie geltende Gesetze und Bestimmungen, wenn Sie die Scheinwerfer einstellen.

Um den Scheinwerferkegel höher zu stellen, die Knöpfe in Richtung (a) drehen. Um den Scheinwerferkegel tiefer zu stellen, die Knöpfe in Richtung (b) drehen.

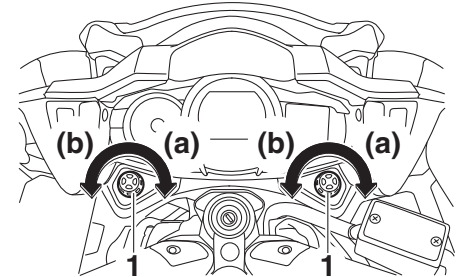

1. Scheinwerferkegel-Einstellknopf

# ARMATUREN, BEDIENUNGSELEMENTE UND DEREN FUNKTION

## Lenkerposition

GAU39641

Der Lenker kann entsprechend der Bevorzugung des Fahrers in eine von drei Positionen gestellt werden. Lassen Sie die Lenkerposition von einer Yamaha-Fachwerkstatt einstellen.

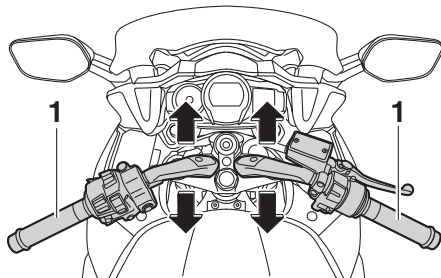

1. Lenker

## Öffnen und Schließen der Verkleidungs-Ventilationsöffnungen

GAU54150

Die Verkleidungs-Ventilationsöffnungen können für zusätzliche Ventilation um 20 mm (0.79 in) geöffnet werden, um den Fahrbedingungen zu entsprechen.

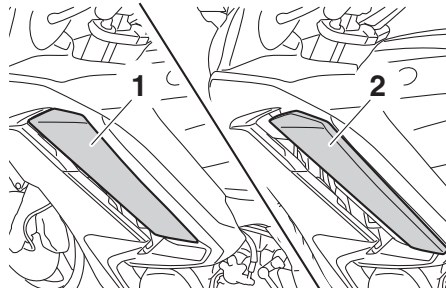

1. Geschlossene Position  
2. Offene Position

## Zum Öffnen einer Verkleidungs-Ventilationsöffnung

1. Den Schnellverschluss entfernen.
2. Die Abdeckung der Verkleidungs-Ventilationsöffnung nach vorne schieben, um die Zungen aus den unteren Aufnahmen zu ziehen, und dann die Abdeckung abziehen.

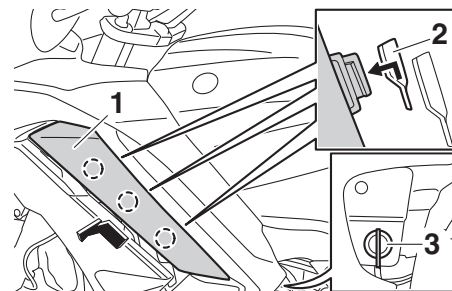

1. Abdeckung der Verkleidungs-Ventilationsöffnung
2. Untere Aufnahme
3. Schnellverschluss

3. Die Zungen in die oberen Aufnahmen einsetzen und dann die Abdeckung nach hinten schieben.

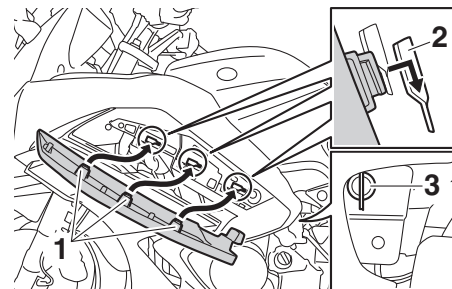

1. Vorsprung
2. Obere Aufnahme
3. Schnellverschluss



# ARMATUREN, BEDIENUNGSELEMENTE UND DEREN FUNKTION

4. Den Schnellverschluss montieren.

## Zum Schließen einer Verkleidungs-Ventilationsöffnung

1. Den Schnellverschluss entfernen.
2. Die Abdeckung der Verkleidungs-Ventilationsöffnung nach vorne schieben, um die Zungen aus den oberen Aufnahmen zu ziehen, und dann die Abdeckung abziehen.

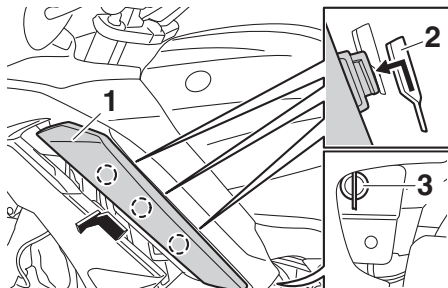

1. Abdeckung der Verkleidungs-Ventilationsöffnung
2. Obere Aufnahme
3. Schnellverschluss

3. Die Zungen in die unteren Aufnahmen einsetzen und dann die Abdeckung nach hinten schieben.

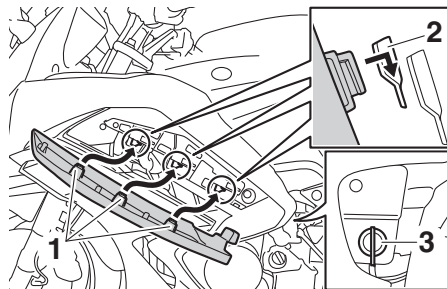

1. Vorsprung
2. Untere Aufnahme
3. Schnellverschluss

4. Den Schnellverschluss montieren.

## HINWEIS

Vor dem Fahren sicherstellen, dass die Abdeckungen der Verkleidungs-Ventilationsöffnungen richtig montiert sind.

GAU39671

## Rückspiegel

Die Rückspiegel dieses Fahrzeugs können zum Parken in beengtem Raum nach vorn oder hinten eingeklappt werden. Die Rückspiegel vor der Fahrt in ihre ursprüngliche Position bringen.

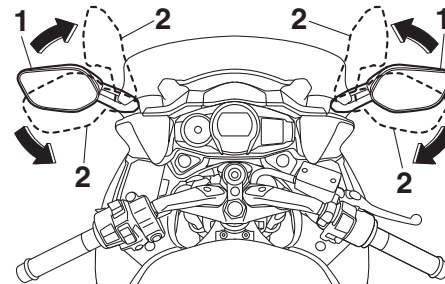

1. Fahrposition
2. Parkposition

GWA14371

## ! WARNUNG

Vor dem Fahren sicherstellen, dass die Rückspiegel wieder in ihrer ursprünglichen Position sind.

# ARMATUREN, BEDIENUNGSELEMENTE UND DEREN FUNKTION

3

## Einstellung der Vorder- und Hinterradfederung

GAU55423

Dieses Modell ist mit einem elektronisch einstellbaren Federungssystem ausgestattet. Die Vorspannung des Stoßdämpfers und die Dämpfungskräfte sowohl der Teleskopgabel als auch des Hinterrad-Stoßdämpfers sind einstellbar.

GWA12422



### WARNUNG

**Bevor Veränderungen an den Einstellungen der Multifunktionsmesser-Einheit vorgenommen werden, muss das Fahrzeug im Stillstand sein. Werden Einstellungen während der Fahrt vorgenommen, kann dies den Fahrer ablenken und die Unfallgefahr erhöhen.**

## Vorspannung

Bei Fahrten mit Gepäck oder mit einem Beifahrer, verwenden Sie die Vorspannungseinstellfunktion, um das Federungssystem an die Zuladung anzupassen. Es gibt 4 Vorspannungseinstellungen.

## HINWEIS

- Die Vorspannungseinstellfunktion erscheint nur, wenn der Motor läuft.

- Durch Änderung der Vorspannungseinstellung werden auch die Dämpfungskräfte der Vorder- und Hinterradfederung entsprechend eingestellt. Siehe "Dämpfungskraft" auf Seite 3-45 für weitere Informationen.
- Betrieb bei niedrigen Temperaturen:
  - Während die Vorspannungseinstellfunktion verwendet wird, darf das Fahrzeug nicht belastet sein.
  - Wenn die Vorspannungseinstellfunktion bei Umgebungstemperaturen nahe oder unter 0 °C (32 °F) verwendet wird, kann, um den Motor der Vorspannungseinstellfunktion zu schützen, die Warnleuchte des elektronisch einstellbaren Federungssystems aufleuchten.
- Die Federung arbeitet weiterhin normal, nur die Vorspannungseinstellfunktion kann nicht verwendet werden.
- Zum Zurückstellen der Warnleuchte des elektronisch einstellbaren Federungssystems etwa 6 Minuten warten und dann den Schlüssel auf "OFF" drehen oder sofort den Schlüssel auf "OFF" drehen und dann 6 Minuten warten.

- Wenn die Warnleuchte des elektronisch einstellbaren Federungssystems nicht erlischt, lassen Sie das Federungssystem von einer Yamaha-Fachwerkstatt überprüfen.

## Vorspannung einstellen

- Den Schlüssel auf "ON" drehen, den Motor starten und das Getriebe auf Leerlauf schalten.
- Den Menüschalter "MENU" drücken, um die Funktionsanzeige auf die Vorspannungseinstellfunktion umzuschalten.

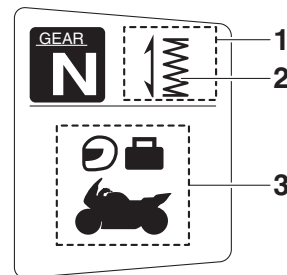

- Funktionsanzeige
- Vorspannungseinstellung
- Piktogramm der Vorspannungseinstellung

# ARMATUREN, BEDIENUNGSELEMENTE UND DEREN FUNKTION

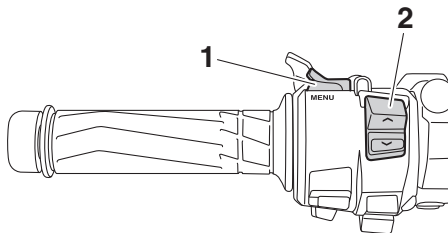

1. Menü-Wahlknopf "MENU"
2. Wahlknopf " ^ / v "
3. Mit dem Wahlschalter das gewünschte Piktogramm der Vorspannungs-Einstellung wählen.  
Aus den folgenden 4 Piktogrammen die zu Ihrer Zuladung passende Einstellung wählen.

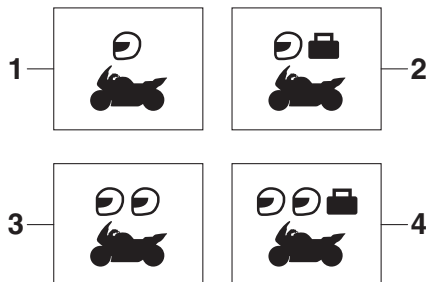

1. Alleinfahrt
2. Alleinfahrt mit Gepäck
3. Fahrt mit Beifahrer
4. Fahrt mit Beifahrer und Gepäck

Während die Vorspannung eingestellt wird, erscheint in der Informationsanzeige eine Gruppe sich im Kreis bewegendender Punkte. Sobald das gewählte Piktogramm wieder erscheint, ist die Einstellung der Vorspannung abgeschlossen.

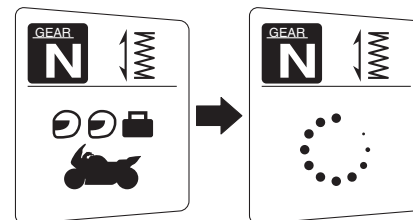

Während die Vorspannung eingestellt wird, kann sich die Informationsanzeige wie folgt ändern.

- Wenn der Schlüssel auf "OFF" gedreht oder der Motor während der Einstellung der Vorspannung ausgeschaltet wird, blinkt das folgende Piktogramm der Vorspannungs-Einstellung, um Sie zu warnen, dass die aktuelle Vorspannungs-Einstellung nicht mit dem Piktogramm übereinstimmt. Tritt dies ein, muss die Vorspannung erneut eingestellt werden.

# ARMATUREN, BEDIENUNGSELEMENTE UND DEREN FUNKTION

3

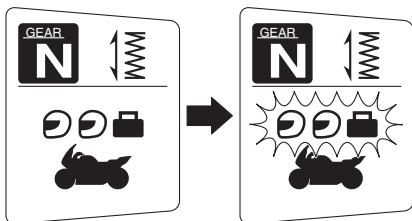

- Wenn das Fahrzeug zu fahren beginnt, blinkt das folgende Piktogramm der Vorspannungs-Einstellung, um Sie zu warnen, dass die aktuelle Vorspannungs-Einstellung nicht mit dem Piktogramm übereinstimmt. Tritt dies ein, muss das Fahrzeug gestoppt und die Vorspannung erneut eingestellt werden.

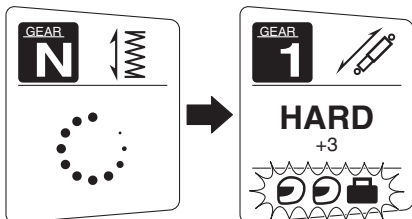

- Wenn die Vorspannung wiederholt eingestellt wird, blinkt das Piktogramm der Vorspannungs-Einstellung 4 Mal und die Vorspannung kann nicht eingestellt werden. Etwa 6 Minuten warten, damit der Motor der Vorspannungs-Einstellfunktion abkühlen kann, und dann erneut versuchen, die Vorspannung einzustellen.

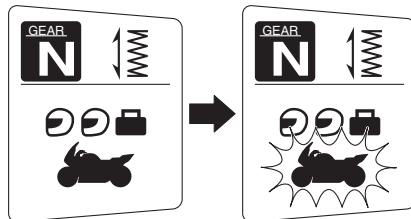

## Dämpfungskraft

Innerhalb jeder Vorspannungs-Einstellung gibt es 3 Dämpfungskraft-Einstellungen: "HARD" (hart), "STD" (Standard) und "SOFT" (weich). Wird die Vorspannungs-Einstellung geändert, ändern sich auch die Dämpfungskraft-Einstellungen entsprechend. (Das elektronisch einstellbare Federungssystem stellt automatisch wieder die Dämpfungskraft-Einstellungen her, die zuletzt für diese Vorspannungs-Einstellung

gewählt wurden.) Zur weiteren Feineinstellung der Dämpfungskraft kann jede Dämpfungskraft-Einstellung auf 7 verschiedene Stufen eingestellt werden.

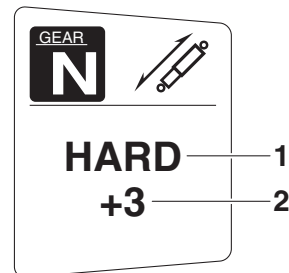

1. Dämpfungskraft-Einstellung
2. Dämpfungskraft-Einstellstufe

## HINWEIS

Wenn die Vorspannungs-Einstellung nicht korrekt abgeschlossen wurde:

- Die Dämpfungskraft-Einstellung und Einstellstufe blinkt 4 Mal und kann nicht eingestellt werden, wenn deren Einstellung versucht wird, während das Fahrzeug steht.
- Das Piktogramm der Vorspannungs-Einstellung blinkt und die Dämpfungskraft kann nicht eingestellt werden, wenn deren Einstellung versucht wird, während das Fahrzeug sich bewegt.

# ARMATUREN, BEDIENUNGSELEMENTE UND DEREN FUNKTION

Sicherstellen, dass die Vorspannung korrekt eingestellt wurde, bevor die Dämpfungskraft eingestellt wird.

## Dämpfungskraft und Dämpfungskraft-Einstellstufe einstellen

1. Den Schlüssel auf "ON" drehen.
2. Den Menüschalter "MENU" drücken, um die Funktionsanzeige auf die Dämpfer-Einstellfunktion umzuschalten.

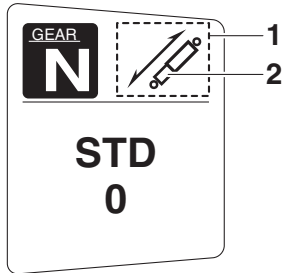

1. Funktionsanzeige
2. Dämpfer-Einstellfunktion
3. Mit dem Wahlschalter "HARD", "STD" oder "SOFT" wählen.

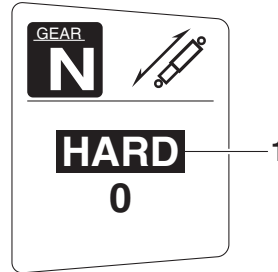

1. Dämpfungskraft-Einstellung
4. Den Menü-Wahlknopf "MENU" drücken.
5. Mit dem Wahlschalter die gewünschte Stufe der Dämpfungskraft-Einstellung wählen.

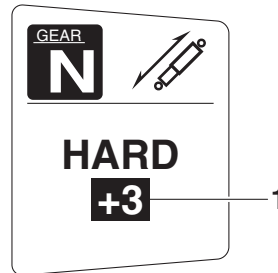

1. Dämpfungskraft-Einstellstufe

## HINWEIS

Die Dämpfungskraft-Einstellung kann auf 7 Stufen eingestellt werden (+3, +2, +1, 0, -1, -2 und -3). "+3" ist die härteste Stufe und "-3" ist die weichste Stufe.

6. Den Menü-Wahlknopf "MENU" drücken.

Wenn sich das Fahrzeug bewegt, während die Dämpfungskraft eingestellt wird, wechselt die Informationsanzeige in den Anzeigemodus.

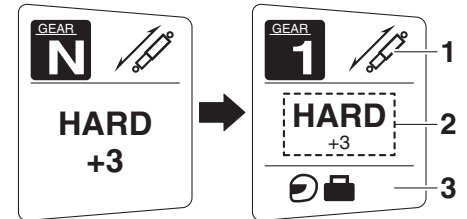

1. Dämpfer-Einstellfunktion
2. Dämpfungskraft-Einstellung
3. Piktogramm der Vorspannungseinstellung

# ARMATUREN, BEDIENUNGSELEMENTE UND DEREN FUNKTION

3

## **WARNUNG**

GWA16420

Das Federbein enthält Stickstoff unter hohem Druck. Lesen Sie die folgenden Informationen aufmerksam durch, bevor Sie mit dem Federbein hantieren.

- Den Stoßdämpfer unter keinen Umständen öffnen oder manipulieren.
- Das Federbein keinen offenen Flammen oder anderen Hitzequellen aussetzen. Dies kann durch zu hohen Gasdruck zur Explosion des Bauteils führen.
- Den Zylinder niemals verformen oder beschädigen. Zylinderschäden führen zu schlechtem Dämpfungsverhalten.
- Entsorgen Sie ein beschädigtes oder abgenutztes Federbein nicht selbst. Bringen Sie das Federbein zu einer Yamaha-Fachwerkstatt zur Wartung.

## Seitenständer

Der Seitenständer befindet sich auf der linken Seite des Rahmens. Den Seitenständer mit dem Fuß hoch- oder herunterklappen, während das Fahrzeug in aufrechter Stellung gehalten wird.

GAU55590

## HINWEIS

- Der Seitenständerschalter ist ein Bestandteil des Zündunterbrechungs- und Anlassperrschalter-Systems, der die Zündung in bestimmten Situationen unterbricht. (Im folgenden Abschnitt wird das Zündungsunterbrechungs- und Anlassperrschalter-System erklärt.)
- Der Seitenständerschalter ist ebenfalls Teil des YCC-S-Systems. Wenn der Seitenständer heruntergeklappt ist, kann kein Gang eingelegt werden.

GWA10241

## **WARNUNG**

Niemals mit ausgeklapptem oder nicht richtig hochgeklapptem Seitenständer (oder einem der nicht oben bleibt) fahren. Ein nicht völlig hochgeklappter Seitenständer kann den Fahrer durch Bodenberührung ablenken und so zum Verlust der Kontrolle über das Fahrzeug führen. Yamaha hat den Seitenständer

mit einem Zündunterbrechungsschalter versehen, der ein Starten und Anfahren mit ausgeklapptem Seitenständer verhindert. Prüfen Sie deshalb das System regelmäßig. Falls Störungen an diesem System festgestellt werden, das Fahrzeug umgehend von einer Yamaha-Fachwerkstatt instand setzen lassen.

GAU55361

## Zündunterbrechungs- u. Anlasssperrschalter-System

Das Zündunterbrechungs- und Anlasssperrschalter-System umfasst die Seitenständer- und Bremslichtschalter und erfüllt folgende Zwecke:

- Es verhindert ein Anlassen des Motors, wenn der Seitenständer hochgeklappt ist, aber keine Bremse betätigt wird.
- Es verhindert ein Anlassen des Motors bei betätigter Bremse, solange der Seitenständer nicht hochgeklappt wird.
- Es schaltet die Zündung aus, falls der Seitenständer bei laufendem Motor ausgeklappt wird.

Die Funktion des Systems sollte regelmäßig auf nachfolgende Weise geprüft werden.

# ARMATUREN, BEDIENUNGSELEMENTE UND DEREN FUNKTION

3

Bei ausgeschaltetem Motor:  
1. Das Fahrzeug auf den Hauptständer stellen.  
2. Seitenständer herunterklappen.  
3. Sicherstellen, dass der Motorstart-/stoppschalter auf "O" gestellt ist.  
4. Den Schlüssel auf "ON" drehen.  
5. Das Getriebe in die Leerlaufstellung schalten.  
6. Die Vorder- und Hinterradbremse betätigt halten.  
7. Die "(⊗)"-Seite des Motorstart-/stoppschalters drücken.  
**Springt der Motor an?**

JA NEIN

Mit laufendem Motor:  
8. Seitenständer hochklappen.  
9. Gang einlegen.  
10. Seitenständer herunterklappen.  
**Geht der Motor aus?**

JA NEIN

Nachdem der Motor ausgegangen ist:  
11. Seitenständer hochklappen.  
12. Die Bremse freigegeben.  
13. Die "(⊗)"-Seite des Motorstart-/stoppschalters drücken.  
**Springt der Motor an?**

NEIN JA

Das System ist OK. **Das Motorrad darf gefahren werden.**

## ⚠️ WARNUNG

- **Das Fahrzeug für diese Kontrolle auf den Hauptständer stellen.**
- **Falls eine Fehlfunktion auftritt, das System vor der nächsten Fahrt von einer Yamaha-Fachwerkstatt überprüfen lassen.**

## HINWEIS

Die Kontroll-/Warnleuchte des Traktionskontrollsystems "TCS" kann aufleuchten; dies ist jedoch keine Fehlfunktion.

Der Leerlaufschalter, ein Bremslichtschalter oder das YCC-S-System arbeiten möglicherweise nicht korrekt.  
**Das Motorrad sollte bevor es wieder gefahren wird von einer Yamaha-Fachwerkstatt geprüft werden.**

Der Seitenständerschalter arbeitet möglicherweise nicht korrekt.  
**Das Motorrad sollte bevor es wieder gefahren wird von einer Yamaha-Fachwerkstatt geprüft werden.**

Ein Bremslichtschalter arbeitet möglicherweise nicht korrekt.  
**Das Motorrad sollte bevor es wieder gefahren wird von einer Yamaha-Fachwerkstatt geprüft werden.**



# ARMATUREN, BEDIENUNGSELEMENTE UND DEREN FUNKTION

## Nebenverbraucheranschluss- Buchse

GAU39655

GWA14360

### **! WARNUNG**

Zum Schutz vor elektrischem Schlag oder Kurzschluss sicherstellen, dass der Deckel montiert ist, wenn der Nebenverbraucheranschluss nicht verwendet wird.

GCA15431

### **ACHTUNG**

Das über den Nebenverbraucheranschluss angeschlossene Zubehör darf nicht bei abgestelltem Motor benutzt werden und die entnommene Leistung darf insgesamt 30 W (2.5 A) nicht überschreiten, andernfalls kann die Sicherung durchbrennen oder die Batterie sich entladen.

Dieses Fahrzeug ist mit einem Nebenverbraucheranschluss im Zubehörkasten ausgestattet.

Das an die Nebenverbraucheranschlussbuchse angeschlossene 12-V Zubehör kann benutzt werden, sobald sich der Zündschlüssel in der Position "ON" befindet und darf nur benutzt werden, wenn der Motor in Betrieb ist.

## Um den Nebenverbraucheranschluss zu benutzen

1. Den Deckel des Zubehörkastens öffnen. (Siehe Seite 3-40.)
2. Den Schlüssel auf "OFF" drehen.
3. Den Aufsatz des Nebenverbraucheranschlusses entfernen.

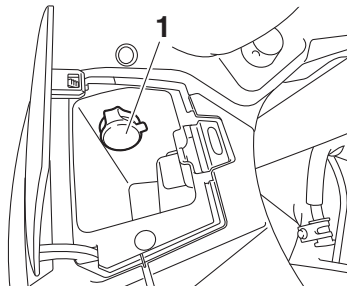

1. Nebenverbraucheranschlussdeckel

4. Das Zubehör ausschalten.
5. Den Zubehörstecker in den Nebenverbraucheranschluss stecken.

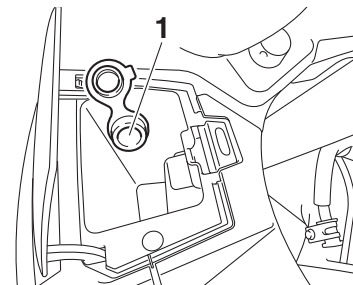

1. Nebenverbraucheranschluss

6. Den Schlüssel auf "ON" drehen und den Motor starten. (Siehe Seite 5-1.)
7. Das Zubehör einschalten.

# ZU IHRER SICHERHEIT – ROUTINEKONTROLLE VOR FAHRTBEGINN

GAU15597

Vor jeder Inbetriebnahme sollte der sichere Fahrzustand des Fahrzeugs überprüft werden. Stets alle in dieser Bedienungsanleitung beschriebenen Inspektions- und Wartungsanleitungen sowie Wartungsintervalle beachten.

GWA11151

## **WARNUNG**

Werden Inspektions- und Wartungsarbeiten am Fahrzeug nicht korrekt ausgeführt, erhöht sich die Gefahr eines Unfalls oder einer Beschädigung des Fahrzeugs. Benutzen Sie das Fahrzeug nicht, wenn irgendein Problem vorliegt. Wenn ein Problem nicht mit den in diesem Handbuch angegebenen Verfahren behoben werden kann, lassen Sie das Fahrzeug von einer Yamaha-Fachwerkstatt überprüfen.

4

Bevor Sie dieses Fahrzeug benutzen, beachten Sie bitte folgende Punkte:

PRÜFPUNKT	KONTROLLEN	SEITE
<b>Kraftstoff</b>	<ul style="list-style-type: none"><li>• Kraftstoffstand im Tank prüfen.</li><li>• Ggf. tanken.</li><li>• Kraftstoffleitung auf Lecks überprüfen.</li><li>• Kraftstofftank-Belüftungsschlauch/Überlaufschlauch auf Risse und Schäden prüfen und Schlauchanschluss kontrollieren.</li></ul>	3-33, 3-35
<b>Motoröl</b>	<ul style="list-style-type: none"><li>• Motorölstand im Motor überprüfen.</li><li>• Ggf. Öl der empfohlenen Sorte zum vorgeschriebenen Stand hinzufügen.</li><li>• Fahrzeug auf Öllecks kontrollieren.</li></ul>	6-13
<b>Achsantriebsöl</b>	<ul style="list-style-type: none"><li>• Fahrzeug auf Öllecks kontrollieren.</li></ul>	6-15
<b>Kühlflüssigkeit</b>	<ul style="list-style-type: none"><li>• Den Flüssigkeitsstand im Kühlflüssigkeits-Ausgleichsbehälter prüfen.</li><li>• Ggf. Kühlflüssigkeit der empfohlenen Sorte zum vorgeschriebenen Stand hinzufügen.</li><li>• Kühlsystem auf Lecks kontrollieren.</li></ul>	6-17

# ZU IHRER SICHERHEIT – ROUTINEKONTROLLE VOR FAHRTBEGINN

PRÜFPUNKT	KONTROLLEN	SEITE
<b>Vorderradbremse</b>	<ul style="list-style-type: none"> <li>• Funktion prüfen.</li> <li>• Falls weich oder schwammig, das Hydrauliksystem von einer Yamaha-Fachwerkstatt entlüften lassen.</li> <li>• Die Bremsbeläge auf Verschleiß kontrollieren.</li> <li>• Ersetzen, falls nötig.</li> <li>• Den Flüssigkeitsstand im Ausgleichsbehälter prüfen.</li> <li>• Falls nötig, vorgeschriebene Bremsflüssigkeit bis zum vorgeschriebenen Flüssigkeitsstand hinzufügen.</li> <li>• Hydrauliksystem auf Lecks kontrollieren.</li> </ul>	6-23, 6-24
<b>Hinterradbremse</b>	<ul style="list-style-type: none"> <li>• Funktion prüfen.</li> <li>• Falls weich oder schwammig, das Hydrauliksystem von einer Yamaha-Fachwerkstatt entlüften lassen.</li> <li>• Die Bremsbeläge auf Verschleiß kontrollieren.</li> <li>• Ersetzen, falls nötig.</li> <li>• Den Flüssigkeitsstand im Ausgleichsbehälter prüfen.</li> <li>• Falls nötig, vorgeschriebene Bremsflüssigkeit bis zum vorgeschriebenen Flüssigkeitsstand hinzufügen.</li> <li>• Hydrauliksystem auf Lecks kontrollieren.</li> </ul>	6-23, 6-24
<b>YCC-S-Kupplung</b>	<ul style="list-style-type: none"> <li>• Funktion prüfen.</li> <li>• Den Flüssigkeitsstand im Ausgleichsbehälter prüfen.</li> <li>• Falls nötig, vorgeschriebene Bremsflüssigkeit bis zum vorgeschriebenen Flüssigkeitsstand hinzufügen.</li> <li>• Hydrauliksystem auf Lecks kontrollieren.</li> </ul>	6-22, 6-24
<b>Gasdrehgriff</b>	<ul style="list-style-type: none"> <li>• Sicherstellen, dass er reibungslos funktioniert.</li> <li>• Spiel des Gasdrehgriffs prüfen.</li> <li>• Ggf. das Spiel des Gasdrehgriffs von einer Yamaha-Fachwerkstatt einstellen und des Seilzug- und Griffgehäuse schmieren lassen.</li> </ul>	6-19, 6-26
<b>Steuerungs-Seilzüge</b>	<ul style="list-style-type: none"> <li>• Sicherstellen, dass er reibungslos funktioniert.</li> <li>• Ggf. schmieren.</li> </ul>	6-26
<b>Räder und Reifen</b>	<ul style="list-style-type: none"> <li>• Auf Beschädigung kontrollieren.</li> <li>• Den Zustand der Reifen und die Profiltiefe prüfen.</li> <li>• Luftdruck kontrollieren.</li> <li>• Korrigieren, falls nötig.</li> </ul>	6-19, 6-22

# ZU IHRER SICHERHEIT – ROUTINEKONTROLLE VOR FAHRTBEGINN

PRÜFPUNKT	KONTROLLEN	SEITE
<b>Brems- und Schaltpedale</b>	<ul style="list-style-type: none"><li>• Sicherstellen, dass er reibungslos funktioniert.</li><li>• Ggf. die Drehpunkte der Pedale schmieren.</li></ul>	6-27
<b>Handbremshebel</b>	<ul style="list-style-type: none"><li>• Sicherstellen, dass er reibungslos funktioniert.</li><li>• Ggf. die Drehpunkte des Hebels schmieren.</li></ul>	6-27
<b>Hauptständer, Seitenständer</b>	<ul style="list-style-type: none"><li>• Sicherstellen, dass er reibungslos funktioniert.</li><li>• Ggf. Drehpunkte schmieren.</li></ul>	6-27
<b>Fahrgestellhalterungen</b>	<ul style="list-style-type: none"><li>• Sicherstellen, dass alle Muttern und Schrauben richtig festgezogen sind.</li><li>• Ggf. festziehen.</li></ul>	—
<b>Instrumente, Lichter, Signale und Schalter</b>	<ul style="list-style-type: none"><li>• Funktion prüfen.</li><li>• Korrigieren, falls nötig.</li></ul>	—
<b>Seitenständerschalter</b>	<ul style="list-style-type: none"><li>• Funktion des Zündunterbrechungs- und Anlasssperrschaltersystems kontrollieren.</li><li>• Arbeitet das System nicht korrekt, das Fahrzeug von einer Yamaha-Fachwerkstatt überprüfen lassen.</li></ul>	3-47

4

GAU15951

GAU47150

GAU55471

Lesen Sie die Bedienungsanleitung sorgfältig durch, um sich mit allen Bedienelementen vertraut zu machen. Falls Sie ein Bedienelement oder eine Funktion nicht verstehen, wenden Sie sich bitte an Ihren Yamaha-Händler.

GWA10271

## **WARNUNG**

**Wenn Sie sich nicht mit den Bedienelementen vertraut machen, kann es zum Verlust der Kontrolle kommen und zu Unfällen oder Verletzungen in Folge davon.**

## **HINWEIS**

Zur Ausstattung dieses Modell gehören:

- ein Neigungswinkelsensor, um den Motor bei einem Sturz auszuschalten. In diesem Fall zeigt die Multifunktionsmesser-Einheit den Fehlercode 30 an, dies ist jedoch keine Fehlfunktion. Den Schlüssel auf "OFF" und danach auf "ON" drehen, um den Fehlercode zu löschen. Anderenfalls startet der Motor nicht, selbst wenn der Motor bei Drücken des Starterschalters angelassen wird.
- ein automatisches Motorstopp-System. Der Motor schaltet sich automatisch aus, wenn er 20 Minuten im Leerlauf laufen gelassen wird. In diesem Fall zeigt die Multifunktionsmesser-Einheit den Fehlercode 70 an, dies ist jedoch keine Fehlfunktion. Den Starterschalter drücken, um den Fehlercode zu löschen und den Motor neu zu starten.

## **Motor anlassen**

### **WARNUNG**

**Betätigen Sie, während das Zündschloss auf "ON" steht und ein Gang eingelegt ist, immer die Vorder- oder Hinterradbremse. Das Fahrzeug könnte sich sonst beim Motorstart plötzlich in Bewegung setzen, was zu Kontrollverlust und einem Unfall führen kann.**

Da das Fahrzeug mit einem Zündunterbrechungs- und Anlassersperrschalter-System ausgerüstet ist, kann der Motor nur gestartet werden, wenn eine der folgenden Bedingungen erfüllt ist:

- Die Vorder- oder Hinterradbremse wird betätigt, während das Getriebe im Leerlauf ist und der Seitenständer nach oben oder unten geklappt ist.
- Die Vorder- oder Hinterradbremse wird betätigt, während das Getriebe im Gang ist und der Seitenständer nach oben geklappt ist.

Weitere Informationen siehe Seite 3-48.

1. Den Zündschlüssel auf "ON" drehen und sicherstellen, dass der Motorstart-/stoppschalter auf "○" gestellt ist.

# WICHTIGE FAHR- UND BEDIENUNGSHINWEISE

Die folgenden Warn- und Anzeigeleuchten sollten einige Sekunden lang aufleuchten und dann erlöschen.

- Ölstand-Warnleuchte
- Motorstörungs-Warnleuchte
- Kontroll-/Warnleuchte des Traktionskontrollsystems
- Tempomat-Kontrollleuchten
- Warnleuchte des elektronisch einstellbaren Federungssystems
- Kontrollleuchte zum Herunterschalten
- Warnleuchte des YCC-S-Systems
- Stopp-Modus-Kontrollleuchte
- Anzeigeleuchte des Wegfahrsperrsystems

## HINWEIS

Wenn bei aktiviertem Stopp-Modus der Schlüssel auf "OFF" gedreht wird, bleibt der Stopp-Modus aktiviert und die Kontrollleuchte erlischt nicht.

GCA11833

## ACHTUNG

**Leuchtet eine Warn- oder Anzeigeleuchte nicht auf, wenn der Schlüssel in die Stellung "ON" gedreht wird, oder erlischt eine Warn- oder Anzeigeleuchte**

**nicht, siehe Seite 3-4 für die Stromkreisprüfung der entsprechenden Warn- und Anzeigeleuchte.**

Die ABS-Warnleuchte sollte aufleuchten, wenn der Zündschlüssel auf "ON" gestellt wird, und dann erlöschen, sobald eine Geschwindigkeit von 10 km/h (6 mi/h) oder mehr erreicht ist.

GCA17681

## ACHTUNG

**Wenn die ABS-Warnleuchte nicht wie oben beschrieben aufleuchtet und dann erlischt, siehe Seite 3-4 für die Stromkreisprüfung der Warnleuchte.**

2. Das Getriebe in die Leerlaufstellung schalten. Die Leerlauf-Kontrollleuchte sollte aufleuchten. Ist das nicht der Fall, den Stromkreis von einer Yamaha-Fachwerkstatt überprüfen lassen.
3. Zum Starten des Motors auf die "☺"-Seite des Motorstart-/stoppschalters drücken und gleichzeitig die Vorder- oder Hinterradbremse betätigen. Falls der Motor nicht sofort anspringt, den Motorstart-/stoppschalter loslassen und einige Sekunden bis zum nächsten Startversuch warten. Jeder Anlassversuch sollte so kurz wie mög-

lich sein, um die Batterie zu schonen. Drehen Sie den Motor pro Anlassversuch nicht länger als 10 Sekunden durch.

GCA11042

## ACHTUNG

**Zur Schonung des Motors niemals mit kaltem Motor stark beschleunigen!**

## Schalten

GAU55481

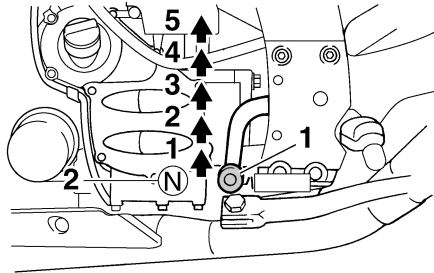

1. Fußschalthebel
2. Neutralstellung

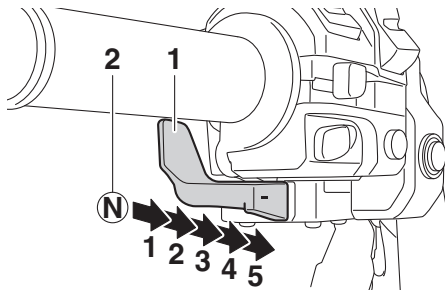

1. Handschalthebel
2. Neutralstellung

Durch Einlegen der entsprechenden Gänge kann die Motorleistung beim Anfahren, Beschleunigen und Bergauffahren optimal genutzt werden.

Die Gänge können entweder mit dem Fußschalthebel oder dem Handschalthebel eingelegt werden. Nähere Angaben zur Funktionsweise des YCC-S-Systems siehe Seite 3-27, nähere Angaben zur Betätigung des Fußschalthebels siehe Seite 3-28 und nähere Angaben zur Betätigung des Handschalthebels siehe Seite 3-29. Die Abbildung zeigt die Lage der Gänge.

## HINWEIS

- Um das Getriebe auf Leerlauf zu schalten, muss der Fußschalthebel oder die Seite "–" des Handschalthebels wiederholt gedrückt werden, bis die Leerlauf-Kontrollleuchte aufleuchtet.
- Beim Schalten vom Leerlauf in den 1. Gang muss die Motordrehzahl unter ca. 1300 U/min liegen und der Seitenständer muss hochgeklappt sein.
- Hochschalten bei zu niedrigen Motordrehzahlen ist nicht möglich.
- Herunterschalten bei zu hohen Motordrehzahlen ist nicht möglich.
- Wenn ein Herunterschalten notwendig ist, blinkt die Kontrollleuchte zum Herunterschalten, um eine Beschädigung der YCC-S-Kupplung zu vermeiden. Tritt dies ein, so lange nach unten schalten, bis die Kontrollleuchte aufhört zu blinken.

- Wenn der Stopp-Modus aktiviert ist, schaltet das Getriebe beim Anhalten automatisch herunter.

GCA17950

## ACHTUNG

**Auch wenn das Getriebe im Leerlauf ist, nicht über einen längeren Zeitraum mit ausgeschaltetem Motor im Leerlauf laufen lassen und das Fahrzeug nicht über lange Strecken schieben. Das Getriebe wird nur ausreichend geschmiert, wenn der Motor läuft. Unzureichende Schmierung kann das Getriebe beschädigen.**

# WICHTIGE FAHR- UND BEDIENUNGSHINWEISE

## Tipps zum Kraftstoffsparen

GAU16810

Der Kraftstoffverbrauch des Motors kann durch die Fahrweise stark beeinflusst werden. Folgende Ratschläge helfen, unnötigen Benzinverbrauch zu vermeiden:

- Beim Beschleunigen früh in den nächsten Gang schalten und hohe Drehzahlen vermeiden.
- Zwischengas beim Herunterschalten und unnötig hohe Drehzahlen ohne Last vermeiden.
- Bei längeren Standzeiten in Staus, vor Ampeln oder Bahnschranken den Motor am besten abschalten.

## Einfahrtvorschriften

GAU16841

Die ersten 1600 km (1000 mi) sind ausschlaggebend für die Leistung und Lebensdauer des neuen Motors. Darum sollten die nachfolgenden Anweisungen sorgfältig gelesen und genau beachtet werden.

Der Motor ist fabrikneu und darf während der ersten 1600 km (1000 mi) nicht zu stark beansprucht werden. Die verschiedenen Teile des Motors spielen sich selbst in das richtige Betriebssystem ein. Hohe Drehzahlen, längeres Vollgasfahren und andere Belastungen, die den Motor stark erhitzen, sind während dieser Periode zu vermeiden.

GAU17123

## 0–1000 km (0–600 mi)

Dauerdrehzahlen über 4500 U/min vermeiden. **ACHTUNG: Nach 1000 km (600 mi) müssen das Motoröl und das Achsgetriebeöl sowie die Ölfilterpatrone bzw. der Filtereinsatz gewechselt werden.**

[GCA10332]

## 1000–1600 km (600–1000 mi)

Dauerdrehzahlen über 5400 U/min vermeiden.

## Nach 1600 km (1000 mi)

Das Fahrzeug kann jetzt voll ausgefahren werden.

GCA10310

### ACHTUNG

- **Drehzahlen im roten Bereich grundsätzlich vermeiden.**
- **Bei Motorstörungen während der Einfahrzeit das Fahrzeug sofort von einer Yamaha-Fachwerkstatt überprüfen lassen.**



## Parken

GAU40582

Zum Parken den Motor durch Drehen des Zündschlosses auf "OFF" ausstellen, danach den Schlüssel abziehen.

## HINWEIS

Wird das Zündschloss auf "OFF" gedreht und es ist ein Gang eingelegt, kann das Hinterrad nicht bewegt werden.

kann. Sonst besteht durch austretenden Kraftstoff erhöhte Brandgefahr.

- Nicht in der Nähe von Gras oder anderen leicht brennbaren Stoffen parken, die in Brand geraten können.

## WARNUNG

GWA14522

- Den Motor immer mit dem Zündschloss abstellen. Wenn in einem Notfall der Motorstoppschalter benutzt worden ist, müssen Sie bei noch eingeschaltetem Zündschloss die Vorder- oder Hinterradbremse betätigen, da einige Sekunden nach dem Abstellen des Motors automatisch ausgekuppelt wird und das Hinterrad dann frei dreht.
- Motor und Auspuffanlage können sehr heiß werden. Deshalb so parken, dass Kinder oder Fußgänger die heißen Teile nicht versehentlich berühren und sich verbrennen können.
- Das Fahrzeug nicht auf abschüssigem oder weichem Untergrund abstellen, damit es nicht umfallen

# REGELMÄSSIGE WARTUNG UND EINSTELLUNG

GAU17244

Regelmäßige Inspektionen, Einstellungen und Schmierung gewährleisten maximale Fahrsicherheit und einen optimalen Zustand Ihres Fahrzeugs. Der Fahrzeughalter/Fahrer ist für die Sicherheit selbst verantwortlich. Auf den folgenden Seiten werden die wichtigsten Inspektionpunkte, Einstellungen und Schmierstellen des Fahrzeugs angegeben und erläutert. Die in den Wartungstabellen empfohlenen Zeitabstände sollten lediglich als Richtwerte für den Normalbetrieb angesehen werden. Je nach Wetterbedingungen, Gelände, geographischem Einsatzort und persönlicher Fahrweise müssen die Wartungsintervalle möglicherweise verkürzt werden.

## **WARNUNG**

GWA10321

Ohne die richtige Wartung des Fahrzeugs oder durch falsch ausgeführte Wartungsarbeiten erhöht sich die Gefahr von Verletzungen, auch mit Todesfolge, während der Wartung und der Benutzung des Fahrzeugs. Wenn Sie nicht mit der Fahrzeugwartung vertraut sind, beauftragen Sie einen Yamaha-Händler mit der Wartung.

GWA15122

## **WARNUNG**

Schalten Sie, wenn keine anderslautenden Anweisungen angegeben sind, den Motor zur Durchführung von Wartungsarbeiten aus.

- Ein laufender Motor hat bewegliche Teile, die Körperteile oder Kleidung erfassen und mitreißen können oder elektrische Teile, die Stromschläge oder Brand verursachen können.
- Ein während Wartungsarbeiten laufender Motor kann Augenverletzungen, Verbrennungen, Feuer oder Kohlenmonoxid-Vergiftungen verursachen – möglicherweise mit Todesfolge. Weitere Informationen zu Kohlenmonoxid siehe Seite 1-2.

GWA15460

## **WARNUNG**

Bremsscheiben, Bremssättel, Bremsstrommeln und Beläge können während ihres Einsatzes sehr heiß werden. Lassen Sie, um mögliche Verbrennungen zu vermeiden, die Komponenten der Bremsanlage erst abkühlen, bevor Sie sie berühren.

GAU17302

Das Abgaskontrollsystem sorgt nicht nur für sauberere Luft, sondern ist auch unerlässlich für den ordnungsgemäßen Betrieb des Motors und die Erzielung der maximalen Leistung. In den folgenden Wartungstabellen sind die Servicearbeiten am Abgaskontrollsystem separat gruppiert. Diese Servicearbeiten erfordern spezielle Daten, Kenntnisse und Ausrüstung. Wartung, Austausch oder Reparatur von Abgaskontrollgeräten und -systemen kann von jeder Reparaturwerkstatt oder von Fachleuten vorgenommen werden, die die entsprechende Zulassung besitzen (falls zutreffend). Yamaha-Fachwerkstätten sind für die Durchführung dieser speziellen Servicearbeiten geschult und ausgerüstet.

## Bordwerkzeug

GAU17361

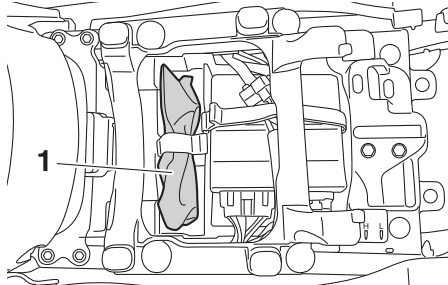

1. Bordwerkzeug

Das Bordwerkzeug befindet sich unter dem Fahrersitz. (Siehe Seite 3-36.)

Die in diesem Handbuch enthaltenen Informationen zur Wartung und das Bordwerkzeug sollen Ihnen bei der Durchführung von vorbeugenden Wartungsarbeiten und kleineren Reparaturen behilflich sein. Gewisse Arbeiten und Einstellungen erfordern jedoch zusätzliches Werkzeug wie z. B. einen Drehmomentschlüssel.

### **HINWEIS**

Falls das für die Wartung notwendige Werkzeug nicht zur Verfügung steht und Ihnen die Erfahrung für bestimmte Wartungsar-

beiten fehlt, lassen Sie die Wartungsarbeiten von einer Yamaha-Fachwerkstatt ausführen.

---

# REGELMÄSSIGE WARTUNG UND EINSTELLUNG

GAU46861

## HINWEIS

- Die Jahresinspektion kann ausbleiben, wenn stattdessen eine Inspektion, basierend auf den gefahrenen Kilometern bzw. für UK den gefahrenen Meilen, durchgeführt wird.
- Ab 50000 km (30000 mi) sind die Wartungsintervalle alle 10000 km (6000 mi) zu wiederholen.
- Die mit einem Sternchen markierten Arbeiten erfordern Spezialwerkzeuge, besondere Daten und technische Fähigkeiten und sollten daher von einer Yamaha-Fachwerkstatt ausgeführt werden.

## Tabelle für regelmäßige Wartung des Abgas-Kontrollsystems

GAU46910

NR.	PRÜFPUNKT	KONTROLLE ODER WARTUNGS-ARBEIT	KILOMETERSTAND					JAHRES-KONTROL-LE
			1000 km (600 mi)	10000 km (6000 mi)	20000 km (12000 mi)	30000 km (18000 mi)	40000 km (24000 mi)	
1	* Kraftstoffleitung	• Kraftstoffschläuche auf Risse oder Beschädigung kontrollieren.		√	√	√	√	√
2	* Zündkerzen	• Zustand kontrollieren. • Reinigen und Abstand neu einstellen.		√		√		
		• Ersetzen.			√		√	
3	* Ventile	• Ventilspiel kontrollieren. • Einstellen.	Alle 40000 km (24000 mi)					
4	* Kraftstoff-Einspritzsystem	• Synchronisierung einstellen.	√	√	√	√	√	√
5	* Schalldämpfer und Auspuffrohre	• Die Schraubenklemmen auf guten Sitz überprüfen.	√	√	√	√	√	

# REGELMÄSSIGE WARTUNG UND EINSTELLUNG

NR.	PRÜFPUNKT	KONTROLLE ODER WARTUNGS- ARBEIT	KILOMETERSTAND					JAHRES- KONTROL- LE
			1000 km (600 mi)	10000 km (6000 mi)	20000 km (12000 mi)	30000 km (18000 mi)	40000 km (24000 mi)	
6	*	<b>Luftansaugsystem</b>		√	√	√	√	√

# REGELMÄSSIGE WARTUNG UND EINSTELLUNG

GAU1770F

## Allgemeine Wartungs- und Schmiertabelle

NR.	PRÜFPUNKT	KONTROLLE ODER WARTUNGS-ARBEIT	KILOMETERSTAND					JAHRES-KONTROL-LE
			1000 km (600 mi)	10000 km (6000 mi)	20000 km (12000 mi)	30000 km (18000 mi)	40000 km (24000 mi)	
1	* Luftfiltereinsatz	• Reinigen.		√		√		
		• Ersetzen.			√		√	
2	* YCC-S-Kupplung	• Das Fahrzeug auf ordnungsgemäßen Betrieb, Flüssigkeitsstand und auf Lecks überprüfen.	√	√	√	√	√	
3	* Vorderradbremse	• Das Fahrzeug auf ordnungsgemäßen Betrieb, Flüssigkeitsstand und auf Lecks überprüfen.	√	√	√	√	√	√
		• Scheibenbremsbeläge ersetzen.	Bei Abnutzung bis zum Grenzwert					
4	* Hinterradbremse	• Das Fahrzeug auf ordnungsgemäßen Betrieb, Flüssigkeitsstand und auf Lecks überprüfen.	√	√	√	√	√	√
		• Scheibenbremsbeläge ersetzen.	Bei Abnutzung bis zum Grenzwert					
5	* Bremsschläuche	• Auf Risse oder Beschädigung kontrollieren. • Klemmen und richtigen Verlauf überprüfen.		√	√	√	√	√
		• Ersetzen.	Alle 4 Jahre					
6	* Bremsflüssigkeit	• Ersetzen.	Alle 2 Jahre					
7	* Räder	• Rundlauf prüfen und auf Beschädigung kontrollieren.		√	√	√	√	

6

# REGELMÄSSIGE WARTUNG UND EINSTELLUNG

NR.	PRÜFPUNKT	KONTROLLE ODER WARTUNGS-ARBEIT	KILOMETERSTAND					JAHRES-KONTROL-LE
			1000 km (600 mi)	10000 km (6000 mi)	20000 km (12000 mi)	30000 km (18000 mi)	40000 km (24000 mi)	
8	* Reifen	<ul style="list-style-type: none"> <li>• Profiltiefe prüfen und auf Beschädigung kontrollieren.</li> <li>• Ersetzen, falls nötig.</li> <li>• Luftdruck kontrollieren.</li> <li>• Korrigieren, falls nötig.</li> </ul>		√	√	√	√	√
9	* Radlager	<ul style="list-style-type: none"> <li>• Das Lager auf Lockerung oder Beschädigung kontrollieren.</li> </ul>		√	√	√	√	
10	* Schwinge	<ul style="list-style-type: none"> <li>• Funktion und auf übermäßiges Spiel kontrollieren.</li> </ul>		√	√	√	√	
		<ul style="list-style-type: none"> <li>• Mit Lithiumseifenfett schmieren.</li> </ul>	Alle 50000 km (30000 mi)					
11	* Lenkungs-lager	<ul style="list-style-type: none"> <li>• Das Spiel des Lagers kontrollieren und die Lenkung auf Schwergängigkeit prüfen.</li> </ul>	√	√	√	√	√	
		<ul style="list-style-type: none"> <li>• Mit Lithiumseifenfett schmieren.</li> </ul>	Alle 20000 km (12000 mi)					
12	* Fahrgestellhalterungen	<ul style="list-style-type: none"> <li>• Sicherstellen, dass alle Muttern und Schrauben richtig festgezogen sind.</li> </ul>		√	√	√	√	√
13	Handbremshebelumlenkwelle	<ul style="list-style-type: none"> <li>• Mit Silikonfett schmieren.</li> </ul>		√	√	√	√	√
14	Fußbremshebelumlenkwelle	<ul style="list-style-type: none"> <li>• Mit Lithiumseifenfett schmieren.</li> </ul>		√	√	√	√	√
15	* Fußschalthebelumlenkwelle	<ul style="list-style-type: none"> <li>• Mit Lithiumseifenfett schmieren.</li> </ul>		√	√	√	√	√
16	Seitenständer, Hauptständer	<ul style="list-style-type: none"> <li>• Funktion prüfen.</li> <li>• Mit Lithiumseifenfett schmieren.</li> </ul>		√	√	√	√	√
17	* Seitenständerschalter	<ul style="list-style-type: none"> <li>• Funktion prüfen.</li> </ul>	√	√	√	√	√	√

# REGELMÄSSIGE WARTUNG UND EINSTELLUNG

NR.	PRÜFPUNKT	KONTROLLE ODER WARTUNGS-ARBEIT	KILOMETERSTAND					JAHRES-KONTROL-LE
			1000 km (600 mi)	10000 km (6000 mi)	20000 km (12000 mi)	30000 km (18000 mi)	40000 km (24000 mi)	
18	* Teleskopgabel	• Funktion prüfen und auf Öllecks kontrollieren.		√	√	√	√	
19	* Federbein	• Funktion prüfen und Stoßdämpfer auf Öllecks kontrollieren.		√	√	√	√	
20	* Umlenkhebel der hinteren Aufhängung und Drehpunkte des Verbindungsschenkels	• Funktion prüfen.		√	√	√	√	
		• Mit Lithiumseifenfett schmieren.			√		√	
21	Motoröl	• Wechseln. • Den Ölstand kontrollieren und das Fahrzeug auf Öllecks prüfen.	√	√	√	√	√	√
22	Ölfilterpatrone	• Ersetzen.	√		√		√	
23	* Kühlsystem	• Den Kühlfüllstandsstand kontrollieren und das Fahrzeug auf Kühlfüllstandslecks prüfen.		√	√	√	√	√
		• Kühlfüllstand wechseln.	Alle 3 Jahre					
24	Achsantriebsöl	• Den Ölstand kontrollieren und das Fahrzeug auf Öllecks prüfen. • Wechseln.	√	√	√	√	√	
25	* Vorderrad- und Hinterrad-Bremslichtschalter	• Funktion prüfen.	√	√	√	√	√	√
26	Sich bewegende Teile und Seilzüge	• Schmieren.		√	√	√	√	√



# REGELMÄSSIGE WARTUNG UND EINSTELLUNG

NR.	PRÜFPUNKT	KONTROLLE ODER WARTUNGS- ARBEIT	KILOMETERSTAND					JAHRES- KONTROL- LE
			1000 km (600 mi)	10000 km (6000 mi)	20000 km (12000 mi)	30000 km (18000 mi)	40000 km (24000 mi)	
27	*	<b>Gasdrehgriff</b>		√	√	√	√	√
28	*	<b>Lichter, Signale und Schalter</b>	√	√	√	√	√	√

GAU40550

## HINWEIS

- Der Luftfiltereinsatz muss bei übermäßig feuchtem oder staubigem Einsatz häufiger gereinigt bzw. erneuert werden.
- Wartung der hydraulischen Bremse und der YCC-S-Kupplung
  - Regelmäßig den Brems- und YCC-S-Kupplungsflüssigkeitsstand prüfen, ggf. korrigieren.
  - Alle zwei Jahre die inneren Bestandteile des Hauptbremszylinders und der Bremssättel, sowie die YCC-S-Kupplungsgeber- und Kupplungsnehmer-Zylinder ersetzen und die Brems- und YCC-S-Kupplungsflüssigkeit wechseln.
  - Brems- und YCC-S-Kupplungsschläuche bei Beschädigung oder Rissbildung, spätestens jedoch alle vier Jahre erneuern.

# REGELMÄSSIGE WARTUNG UND EINSTELLUNG

GAU18771

## Abdeckungen abnehmen und montieren

Die hier abgebildeten Abdeckungen müssen für manche in diesem Kapitel beschriebenen Wartungs- und Reparaturarbeiten abgenommen werden. Für die Demontage und Montage der einzelnen Abdeckungen sollte jeweils auf die nachfolgenden Abschnitte zurückgegriffen werden.

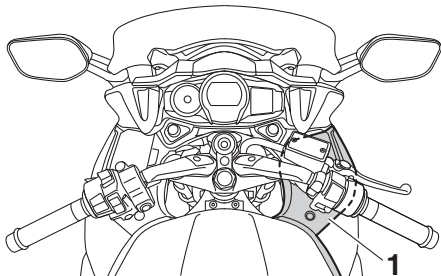

1. Abdeckung A

6

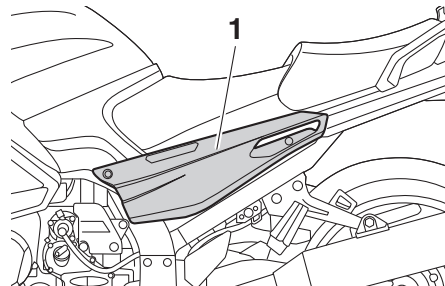

1. Abdeckung B

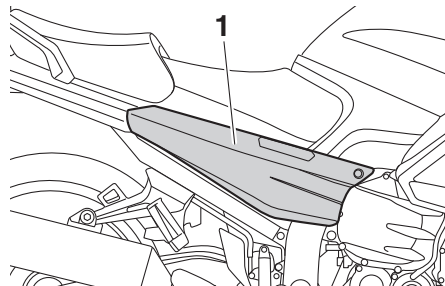

1. Abdeckung C

GAU54130

## Abdeckung A

### Abdeckung abnehmen

1. Jeden Scheinwerferkegel-Einstellknopf durch Lösen der Schraube entfernen.

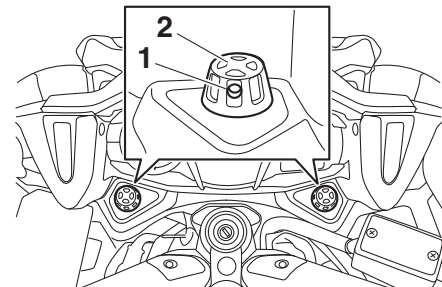

1. Schraube
  2. Scheinwerferkegel-Einstellknopf
2. Die Schrauben und die Schnellverschlüsse abnehmen.

# REGELMÄSSIGE WARTUNG UND EINSTELLUNG

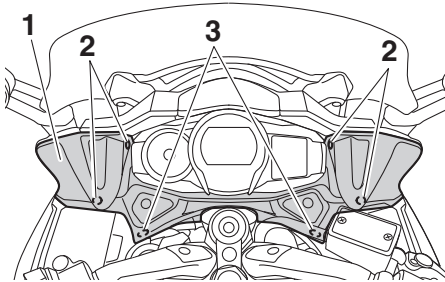

1. Vorderes Verkleidungsteil
2. Schraube
3. Schnellverschluss

3. Die Frontverkleidung, wie in der Abbildung dargestellt, abnehmen.

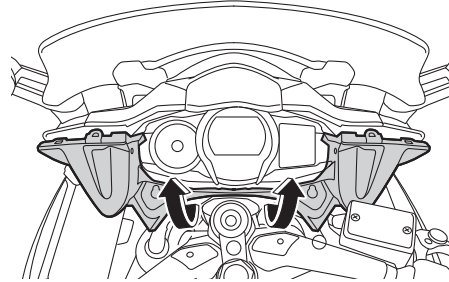
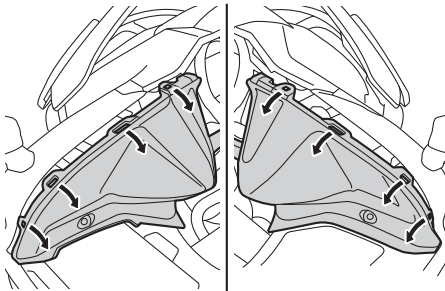

4. Die Schraube und den Schnellverschluss entfernen und dann die Abdeckung abnehmen.

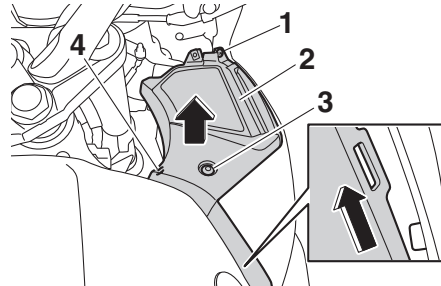

1. Schraube
2. Abdeckung A
3. Schraube
4. Schnellverschluss

## Abdeckung montieren

1. Die Abdeckung in ihre ursprüngliche Lage bringen und dann den Bolzen, die Schraube und den Schnellverschluss anbringen.

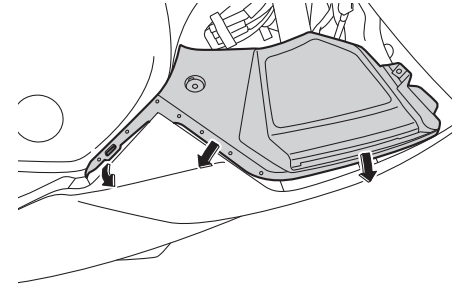

2. Die Frontverkleidung in ihre ursprüngliche Lage bringen und dann die Schrauben und Schnellverschlüsse anbringen.
3. Jeden Scheinwerferkegel-Einstellknopf anschrauben.
4. Den Scheinwerferlichtkegel bei Bedarf einstellen. (Siehe Seite 3-40.)

## **Abdeckungen B und C**

### Abdeckung abnehmen

1. Sitze abnehmen. (Siehe Seite 3-36.)
2. Die Schrauben und die Schnellverschlusschrauben abnehmen.

# REGELMÄSSIGE WARTUNG UND EINSTELLUNG

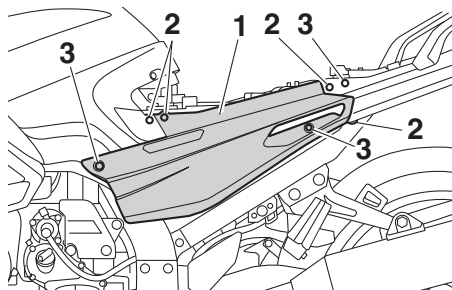

1. Abdeckung B
2. Schnellverschlusschraube
3. Schraube

die Abdeckung nach vorne schieben, um sie, wie gezeigt, hinten auszuhängen.

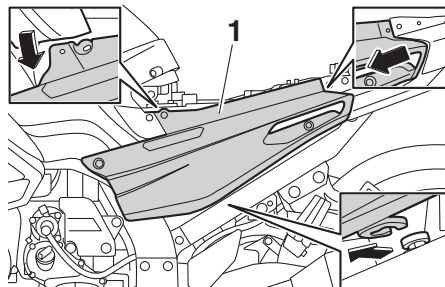

1. Abdeckung B

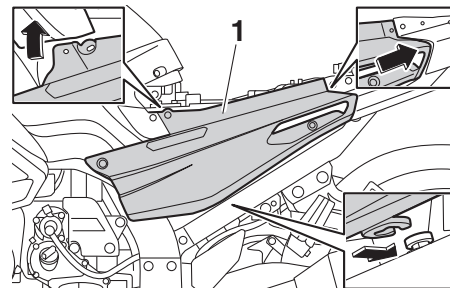

1. Abdeckung B
2. Die Sitze montieren.

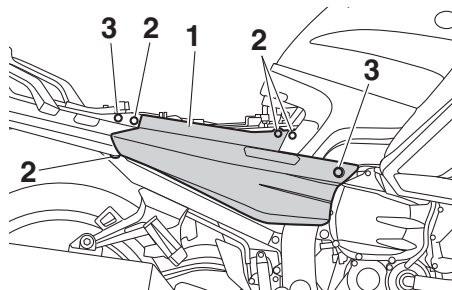

1. Abdeckung C
  2. Schnellverschlusschraube
  3. Schraube
3. Die Unterkante der Abdeckung nach außen ziehen, die Vorderseite der Abdeckung nach unten ziehen und dann

## Abdeckung montieren

1. Die Abdeckung in die ursprüngliche Lage bringen und dann die Schnellverschlüsse und die Schrauben anbringen.

# REGELMÄSSIGE WARTUNG UND EINSTELLUNG

GAU19652

## Zündkerzen prüfen

Die Zündkerzen sind wichtige Bestandteile des Motors und sollten regelmäßig kontrolliert werden, vorzugsweise durch eine Yamaha-Fachwerkstatt. Da Verbrennungswärme und Ablagerungen die Funktionsfähigkeit der Kerzen im Laufe der Zeit vermindern, müssen die Zündkerzen in den empfohlenen Abständen gemäß Wartungs- und Schmiertabelle herausgenommen und geprüft werden. Der Zustand der Zündkerzen erlaubt Rückschlüsse auf den Zustand des Motors.

Der die Mittelelektrode umgebende Porzellanisolator (Isolatorfuß) der Zündkerzen ist bei normaler Fahrweise rehraun. Alle im Motor eingebauten Zündkerzen sollten die gleiche Verfärbung aufweisen. Weisen einzelne oder sämtliche Zündkerzen eine stark abweichende Färbung auf, könnte der Motor nicht ordnungsgemäß arbeiten. Versuchen Sie nicht, derartige Probleme selbst zu diagnostizieren. Lassen Sie stattdessen das Fahrzeug von einer Yamaha-Fachwerkstatt prüfen.

Bei fortgeschrittenem Abbrand der Mittelelektroden oder übermäßigen Ölkohleablagerungen die Zündkerzen durch neue ersetzen.

**Empfohlene Zündkerze:**  
NGK/CPR8EA-9

Vor dem Einschrauben einer Zündkerze stets den Zündkerzen-Elektrodenabstand mit einer Fühlerlehre messen und ggf. korrigieren.

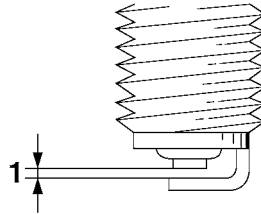

1. Zündkerzen-Elektrodenabstand

**Zündkerzen-Elektrodenabstand:**  
0.8–0.9 mm (0.031–0.035 in)

Die Sitzfläche der Kerzendichtung reinigen; Schmutz und Fremdkörper vom Gewinde abwischen.

**Anzugsdrehmoment:**  
Zündkerze:  
13 Nm (1.3 m·kgf, 9.4 ft·lbf)

## HINWEIS

Steht beim Einbau einer Zündkerze kein Drehmomentschlüssel zur Verfügung, lässt sich das vorgeschriebene Anzugsmoment annähernd erreichen, wenn die Zündkerze handfest eingedreht und anschließend noch um 1/4–1/2 Drehung weiter festgezogen wird. Das Anzugsmoment sollte jedoch möglichst bald mit einem Drehmomentschlüssel nach Vorschrift korrigiert werden.

GCA10840

## ACHTUNG

Zum Ausbauen des Zündkerzensteckers keine Werkzeuge verwenden, andernfalls könnte der Zündspulenstecker beschädigt werden. Der Zündkerzenstecker ist mit einer Gummidichtung versehen und sitzt deshalb fest auf. Um den Zündkerzenstecker auszubauen, ihn einfach vor- und zurückdrehen, während Sie ihn herausziehen; um ihn einzubauen, wird er vor- und zurückgedreht, während Sie ihn hineindrücken.

# REGELMÄSSIGE WARTUNG UND EINSTELLUNG

GAU19886

## Motoröl und Ölfilterpatrone

Der Motorölstand sollte vor jeder Fahrt geprüft werden. Außerdem müssen in den empfohlenen Abständen gemäß Wartungs- und Schmiertabelle das Motoröl und die Ölfilterpatrone gewechselt werden.

### Ölstand prüfen

1. Das Fahrzeug auf den Hauptständer stellen. Selbst geringfügige Neigung zur Seite kann bereits zu einem falschen Messergebnis führen.
2. Den Motor anlassen, einige Minuten lang warmlaufen lassen und dann ausschalten.
3. Einige Minuten bis zur Messung warten, damit sich das Öl setzen kann. Dann den Ölstand durch das Schauglas links unten am Kurbelgehäuse ablesen.

### HINWEIS

Der Ölstand sollte sich zwischen der Minimal- und Maximalstand-Markierung befinden.

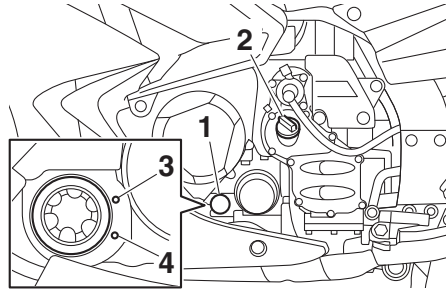

1. Prüfenster für den Motorölstand
2. Motoröl-Einfüllschraubverschluss
3. Maximalstand-Markierung
4. Minimalstand-Markierung

4. Falls der Ölstand unter der Minimalstand-Markierung liegt, Öl der empfohlenen Sorte bis zum vorgeschriebenen Stand nachfüllen.

### Öl wechseln (mit/ohne Filterwechsel)

1. Das Fahrzeug auf ebenen Untergrund stellen.
2. Den Motor anlassen, einige Minuten lang warmlaufen lassen und dann ausschalten.
3. Ein Ölauffanggefäß unter den Motor stellen, um das Altöl aufzufangen.

4. Den Einfüllschraubverschluss und die Motoröl-Ablassschraube mit ihrer Dichtung herausdrehen, um das Motoröl aus dem Kurbelgehäuse abzulassen.

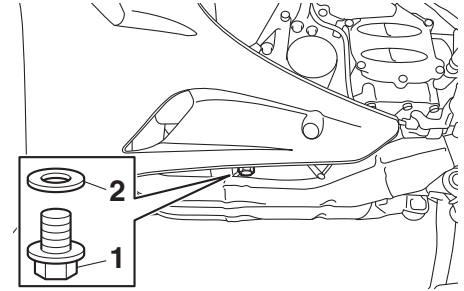

1. Motoröl-Ablassschraube
2. Dichtung

### HINWEIS

Die Schritte 5–7 nur ausführen, wenn die Ölfilterpatrone erneuert wird.

5. Die Ölfilterpatrone mit einem Ölfilter-schlüssel abschrauben.

# REGELMÄSSIGE WARTUNG UND EINSTELLUNG

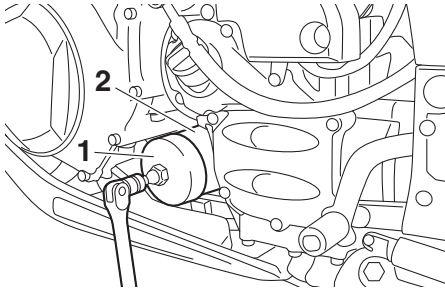

1. Ölfilterschlüssel
2. Ölfilterpatrone

## HINWEIS

Ölfilterschlüssel sind beim Yamaha-Händler erhältlich.

6. Den O-Ring der neuen Ölfilterpatrone mit sauberem Motoröl benetzen.

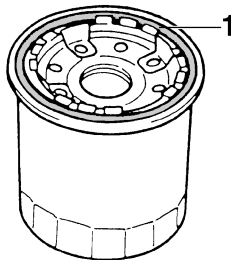

1. O-Ring

## HINWEIS

Sicherstellen, dass der O-Ring korrekt sitzt.

7. Die neue Ölfilterpatrone einbauen und mit einem Drehmomentschlüssel auf das vorgeschriebene Anzugsmoment festziehen.

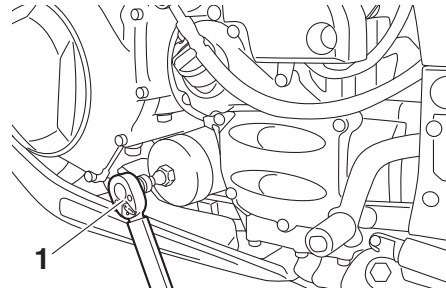

1. Drehmomentschlüssel

### Anzugsmoment:

Ölfilterpatrone:  
17 Nm (1.7 m·kgf, 12 ft·lbf)

8. Die Motoröl-Ablassschraube mit einer neuen Dichtung einschrauben und anschließend vorschriftsmäßig festziehen.

### Anzugsmoment:

Motoröl-Ablassschraube:  
43 Nm (4.3 m·kgf, 31 ft·lbf)

9. Die vorgeschriebene Menge des empfohlenen Öls nachfüllen und dann den Einfüllschraubverschluss fest zudrehen.

### Empfohlene Ölart:

Siehe Seite 8-1.

### Füllmenge:

Ohne Wechsel der Ölfilterpatrone:  
3.80 L (4.02 US qt, 3.34 Imp.qt)

Mit Wechsel der Ölfilterpatrone:  
4.00 L (4.23 US qt, 3.52 Imp.qt)

## HINWEIS

Verschüttetes Öl auf allen Motorteilen abwischen, nachdem der Motor und die Auspuffanlage abgekühlt sind.

GCA11620

## ACHTUNG

- Um ein Durchrutschen der Kuppelung zu vermeiden (da das Motoröl auch die Kupplung schmiert), mischen Sie keine chemischen Zusätze bei. Verwenden Sie keine Öle mit Diesel-Spezifikation "CD" oder Öle von höherer Qualität als vorgeschrieben. Auch keine Öle der Klasse "ENERGY CONSERVING II" oder höher verwenden.

# REGELMÄSSIGE WARTUNG UND EINSTELLUNG

- **Darauf achten, dass keine Fremdkörper in das Kurbelgehäuse eindringen.**

10. Den Motor anlassen und einige Minuten lang im Leerlaufbetrieb auf Öllecks überprüfen. Tritt irgendwo Öl aus, den Motor sofort ausschalten und die Ursache feststellen.

## HINWEIS

Bei korrektem Ölstand darf die Ölstand-Warnleuchte nach dem Anlassen des Motors nicht mehr leuchten.

GCA10401

## ACHTUNG

**Flackert die Ölstand-Warnleuchte oder bleibt sie an, obwohl der Ölstand korrekt ist, sofort den Motor ausschalten und das Fahrzeug von einer Yamaha-Fachwerkstatt überprüfen lassen.**

11. Den Motor ausschalten, den Ölstand erneut prüfen und ggf. Öl nachfüllen.

## Achsantriebsöl

GAU20016

Das Achsantriebsgehäuse muss vor jeder Fahrt auf Öllecks geprüft werden. Treten Lecks auf, das Fahrzeug von einer Yamaha-Fachwerkstatt überprüfen und reparieren lassen. Außerdem muss in den vorgeschriebenen Abständen gemäß Wartungs- und Schmier­tabelle der Stand des Achsantriebsöls geprüft und das Öl gewechselt werden.

GWA10370

## ! WARNUNG

- **Darauf achten, dass keine Fremdkörper in das Achsantriebsgehäuse eindringen.**
- **Darauf achten, dass kein Öl auf Räder und Reifen gerät.**

## Achsantriebsölstand prüfen

1. Das Fahrzeug auf den Hauptständer stellen.

## HINWEIS

Sicherstellen, dass das Fahrzeug bei der Kontrolle des Ölstands vollständig gerade steht. Selbst geringfügige Neigung zur Seite kann bereits zu einem falschen Messergebnis führen.

2. Den Achsantriebsöl-Einfüllschraubverschluss mit seiner Dichtung herausdrehen und den Ölstand im Achsantriebsgehäuse prüfen.

## HINWEIS

Das Öl sollte bis zum Rand der Einfüllöffnung reichen.

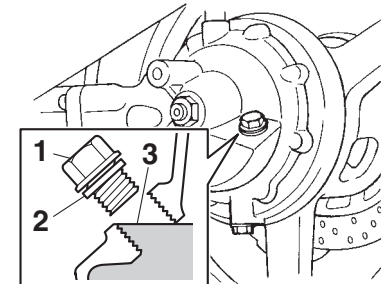

1. Achsantriebsöl-Einfüllschraubverschluss
2. Dichtung
3. Korrekter Ölstand

3. Falls der Ölstand nicht bis zum Rand der Einfüllöffnung reicht, Öl der empfohlenen Sorte bis zum vorgeschriebenen Stand nachfüllen.
4. Die Dichtung auf Beschädigung überprüfen und, falls beschädigt, erneuern.



# REGELMÄSSIGE WARTUNG UND EINSTELLUNG

5. Den Achsantriebsöl-Einfüllschraubverschluss mit seiner Dichtung einschrauben und anschließend vorschriftsmäßig festziehen.

## Anzugsmoment:

Achsantriebsöl-Einfüllschraubverschluss:  
23 Nm (2.3 m·kgf, 17 ft·lbf)

## Achsantriebsöl wechseln

1. Das Fahrzeug auf ebenen Untergrund stellen.
2. Ein Ölaufanggefäß unter das Achsantriebsgehäuse stellen, um das Altöl aufzufangen.
3. Den Achsantriebsöl-Einfüllschraubverschluss und die Achsantriebsöl-Ablassschraube mit ihren Dichtungen herausdrehen, um das Achsantriebsöl ablassen.

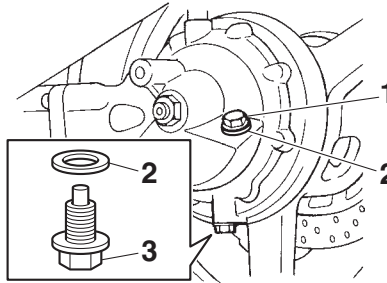

1. Achsantriebsöl-Einfüllschraubverschluss
2. Dichtung
3. Achsantriebsöl-Ablassschraube
4. Die Achsantriebsöl-Ablassschraube mit ihrer neuen Dichtung einschrauben und anschließend vorschriftsmäßig festziehen.

## Anzugsmoment:

Achsantriebsöl-Ablassschraube:  
23 Nm (2.3 m·kgf, 17 ft·lbf)

5. Achsantriebsöl der empfohlenen Sorte bis zum Rand der Einfüllöffnung nachfüllen.

## Empfohlene Ölsorte:

Yamaha Original-Kardangetriebeöl  
SAE 80W-90 API GL-5

## Füllmenge:

0.20 L (0.21 US qt, 0.18 Imp.qt)

6. Die Dichtung des Einfüllschraubverschlusses auf Beschädigung überprüfen und, falls beschädigt, erneuern.
7. Den Einfüllschraubverschluss mit seiner Dichtung einschrauben und anschließend vorschriftsmäßig festziehen.

## Anzugsmoment:

Achsantriebsöl-Einfüllschraubverschluss:  
23 Nm (2.3 m·kgf, 17 ft·lbf)

8. Das Achsantriebsgehäuse auf Öllecks prüfen. Tritt irgendwo Öl aus, die Ursache feststellen.

# REGELMÄSSIGE WARTUNG UND EINSTELLUNG

## Kühlflüssigkeit

GAU20070

Der Kühlflüssigkeitsstand sollte vor Fahrtbeginn geprüft werden. Außerdem muss die Kühlflüssigkeit in den empfohlenen Abständen, gemäß Wartungs- und Schmier­tabelle, gewechselt werden.

## Kühlflüssigkeitsstand prüfen

GAU54160

1. Das Fahrzeug auf den Hauptständer stellen.

## HINWEIS

- Da der Stand der Kühlflüssigkeit sich mit der Motortemperatur verändert, sollte er bei kaltem Motor geprüft werden.
  - Sicherstellen, dass das Fahrzeug bei der Kontrolle des Kühlmittelstands vollständig gerade steht. Selbst geringfügige Neigung zur Seite kann bereits zu einem falschen Messergebnis führen.
2. Die Abdeckung der linken Verkleidungs-Ventilationsöffnung entfernen. (Siehe Seite 3-41.)
  3. Den Stand der Kühlflüssigkeit im Ausgleichsbehälter überprüfen.

## HINWEIS

Der Kühlflüssigkeitsstand sollte sich zwischen der Minimal- und Maximalstand-Markierung befinden.

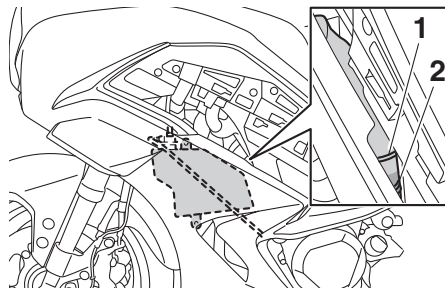

1. Maximalstand-Markierung
2. Minimalstand-Markierung

4. Befindet sich der Kühlflüssigkeitsstand an oder unter der Minimalstand-Markierung, den Deckel des Kühlmittel-Ausgleichsbehälters abnehmen.

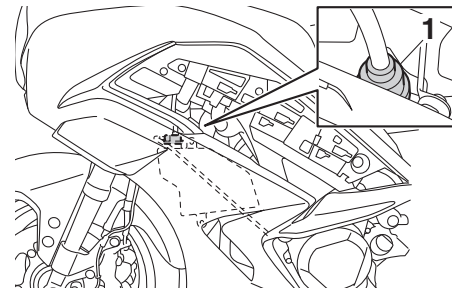

1. Kühlflüssigkeits-Ausgleichsbehälterdeckel

5. Kühlflüssigkeit oder destilliertes Wasser zur Maximalstand-Markierung hinzufügen und dann den Kühlflüssigkeits-Ausgleichsbehälterdeckel wieder anbringen. **WARNUNG! Nur den Kühlflüssigkeits-Ausgleichsbehälterdeckel öffnen. Niemals versuchen, den Kühler-Verschlussdeckel bei heißem Motor abzunehmen.** [GWA15161] **ACHTUNG:** Wenn keine Kühlflüssigkeit zur Verfügung steht, kann stattdessen destilliertes Wasser oder weiches Leitungswasser benutzt werden. Kein hartes Wasser oder Salzwasser verwenden, da dies dem Motor schadet. Wenn Wasser anstelle von Kühlflüssigkeit verwendet wurde, tauschen Sie es so schnell wie möglich durch Kühlflüssigkeit aus,

# REGELMÄSSIGE WARTUNG UND EINSTELLUNG

da sonst das Kühlsystem nicht gegen Frost und Korrosion geschützt ist. Wenn der Kühlflüssigkeit Wasser hinzugefügt wurde, den Frostschutzmittelgehalt der Kühlflüssigkeit so bald wie möglich von einer Yamaha-Fachwerkstatt überprüfen lassen, da sonst die Wirksamkeit des Kühlmittels reduziert wird.

[GCA10472]

**Fassungsvermögen des Kühlflüssigkeits-Ausgleichsbehälters (bis zur Maximalstand-Markierung):**  
0.25 L (0.26 US qt, 0.22 Imp.qt)

6. Die Abdeckung montieren.

## Kühlflüssigkeit wechseln

Die Kühlflüssigkeit muss in den empfohlenen Abständen, gemäß Wartungs- und Schmiertabelle, gewechselt werden. Die Kühlflüssigkeit von einer Yamaha-Fachwerkstatt wechseln lassen. **WARNUNG! Niemals versuchen, den Kühler-Verschlussdeckel bei heißem Motor abzunehmen.** [GWA10381]

GAU33031

## Luftfiltereinsatz

GAU40371

Der Luftfiltereinsatz sollte in den empfohlenen Abständen gemäß Wartungs- und Schmiertabelle gereinigt oder ersetzt werden. Den Luftfiltereinsatz durch einen Yamaha-Händler säubern oder ersetzen lassen.

## Leerlaufdrehzahl prüfen

GAU44734

Prüfen Sie die Leerlaufdrehzahl des Motors und lassen Sie sie, falls erforderlich, von einer Yamaha-Fachwerkstatt korrigieren.

**Leerlaufdrehzahl:**  
1000–1100 U/min

# REGELMÄSSIGE WARTUNG UND EINSTELLUNG

## Spiel des Gasdrehgriffs prüfen

GAU21384

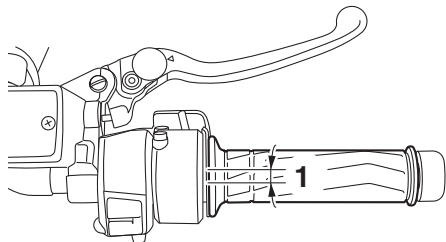

### 1. Spiel des Gasdrehgriffs

Das Spiel des Gasdrehgriffs sollte am inneren Rand des Gasdrehgriffs 1.0–3.0 mm (0.04–0.12 in) betragen. Das Spiel des Gasdrehgriffs regelmäßig prüfen und ggf. von einer Yamaha-Fachwerkstatt einstellen lassen.

6

## Ventilspiel

GAU21401

Mit zunehmender Betriebszeit verändert sich das Ventilspiel, wodurch die Zylinderfüllung nicht mehr den optimalen Wert erreicht und/oder Motorgeräusche entstehen können. Um dem vorzubeugen, muss das Ventilspiel in den empfohlenen Abständen gemäß Wartungs- und Schmier­tabelle von einer Yamaha-Fachwerkstatt geprüft und ggf. eingestellt werden.

## Reifen

GAU21776

Der Kontakt zwischen Straße und Fahrzeug wird allein durch die Reifen hergestellt. Die Sicherheit hängt unter allen Fahrbedingungen von einer relativ kleinen Kontaktfläche zwischen Reifen und Straße ab. Deswegen ist es von höchster Wichtigkeit, die Reifen stets in gutem Zustand zu halten und sie rechtzeitig durch Neureifen des vorgeschriebenen Typs zu ersetzen.

## Reifenluftdruck

Den Reifenluftdruck vor jeder Fahrt prüfen und ggf. korrigieren.

GWA10503

## **! WARNUNG**

**Bei Fahren des Fahrzeugs mit falschem Reifendruck besteht Verletzungs- oder Lebensgefahr durch einen Verlust der Kontrolle über das Fahrzeug.**

- **Den Reifenluftdruck stets bei kalten Reifen (d. h. Reifentemperatur entspricht Umgebungstemperatur) prüfen und korrigieren.**
- **Der Reifendruck muss entsprechend der Fahrgeschwindigkeit und hinsichtlich des Gesamtgewichts von Fahrer, Beifahrer, Ge-**

# REGELMÄSSIGE WARTUNG UND EINSTELLUNG

GWA10471

päck und Zubehör, das für dieses Modell genehmigt wurde, angepasst werden.

## Reifenluftdruck (gemessen bei kalten Reifen):

### 0–90 kg (0–198 lb):

Vorn:

250 kPa (2.50 kgf/cm<sup>2</sup>, 36 psi)

Hinten:

290 kPa (2.90 kgf/cm<sup>2</sup>, 42 psi)

### 90–208 kg (198–459 lb):

Vorn:

250 kPa (2.50 kgf/cm<sup>2</sup>, 36 psi)

Hinten:

290 kPa (2.90 kgf/cm<sup>2</sup>, 42 psi)

### Rennen:

Vorn:

250 kPa (2.50 kgf/cm<sup>2</sup>, 36 psi)

Hinten:

290 kPa (2.90 kgf/cm<sup>2</sup>, 42 psi)

### Maximale Zuladung\*:

208 kg (459 lb)

\* Gesamtgewicht von Fahrer, Beifahrer, Gepäck und Zubehör

GWA10511

## **WARNUNG**

**Niemals das Fahrzeug überladen. Das Fahren mit einem überladenen Fahrzeug kann Unfälle verursachen.**

## Reifenkontrolle

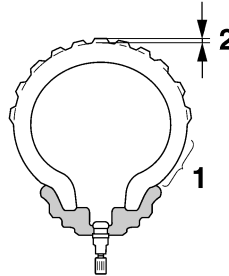

1. Reifenflanke
2. Profiltiefe

Vor jeder Fahrt die Reifen prüfen. Bei unzureichender Profiltiefe, Nägeln oder Glassplittern in der Lauffläche, rissigen Flanken usw. den Reifen umgehend von einer Yamaha-Fachwerkstatt wechseln lassen.

**Mindestprofiltiefe (vorn und hinten):**  
1.6 mm (0.06 in)

## HINWEIS

Die Gesetzgebung zur Mindestprofiltiefe kann von Land zu Land abweichen. Richten Sie sich deshalb nach den entsprechenden Vorschriften.

## **WARNUNG**

- Abgenutzte Reifen unverzüglich von einer Yamaha-Fachwerkstatt austauschen lassen. Abgesehen davon, dass Sie gegen die Straßenverkehrsordnung verstoßen, beeinträchtigen übermäßig abgefahrene Reifen die Fahrstabilität und können zum Verlust der Kontrolle über das Fahrzeug führen.
- Den Austausch von Bauteilen, die mit den Rädern und der Bremsanlage zu tun haben, sowie den Reifenwechsel grundsätzlich von einer Yamaha-Fachwerkstatt vornehmen lassen, die über die dafür notwendige fachliche Erfahrung verfügt.
- Nach dem Reifenwechsel zunächst mit mäßiger Geschwindigkeit fahren, denn bevor der Reifen seine optimalen Eigenschaften entwickeln kann, muss seine Lauffläche vorsichtig "eingefahren" werden.

# REGELMÄSSIGE WARTUNG UND EINSTELLUNG

## Reifenausführung

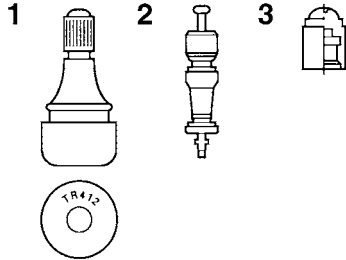

1. Reifventil
2. Reifventileinsatz
3. Reifventilkappe mit Dichtung

Dieses Motorrad ist mit Gussrädern, Schlauchlos-Reifen und Reifventilen ausgestattet.

Reifen altern, auch wenn sie nur selten oder überhaupt nicht benutzt werden. Risse im Gummi der Lauffläche oder an der Reifenflanke, manchmal begleitet von einer Verformung der Reifenkarkasse, sind deutliche Zeichen für Alterung. Alte und gealterte Reifen müssen von Reifenspezialisten geprüft werden, um sicherzustellen, dass sie für die weitere Verwendung geeignet sind.

## ⚠️ WARNUNG

GWA10481

- Die Vorder- und Hinterreifen sollten immer vom selben Hersteller und von gleicher Ausführung sein. Anderenfalls kann sich das Fahrverhalten des Motorrads ändern und es kann zu Unfällen kommen.
- Die Ventilkappen fest aufschrauben, da sie Luftdruckverluste verhindern.
- Die Verwendung von anderen Reifventilen und Ventileinsätzen als den hier aufgeführten kann bei hohen Geschwindigkeiten zu plötzlichem Luftdruckverlust führen.

Ausschließlich die nachfolgenden Reifen sind nach zahlreichen Tests von der Yamaha Motor Co., Ltd. freigegeben worden.

## Vorderreifen:

Größe:

120/70 ZR17M/C (58W)

Hersteller/Modell:

BRIDGESTONE/BT023F E

## Hinterreifen:

Größe:

180/55 ZR17M/C (73W)

Hersteller/Modell:

BRIDGESTONE/BT023R E

## VORNE und HINTEN:

Reifenventil:

TR412

Ventileinsatz:

#9100 (Original)

GWA10600

## ⚠️ WARNUNG

Dieses Motorrad ist mit Super-Hochgeschwindigkeitsreifen ausgerüstet. Bitte folgende Punkte beachten, um das volle Potential des Fahrzeugs und der Reifen nutzen zu können.

- Diese Reifen nur gegen solche gleicher Spezifikation und gleichen Typs austauschen. Andere Reifen können bei hohen Geschwindigkeiten platzen.
- Neue Reifen entwickeln erst nach dem Einfahren der Lauffläche ihre volle Bodenhaftung. Daher sollten die Reifen für etwa 100 km (60 mi)

mit niedrigerer Geschwindigkeit eingefahren werden, bevor hohe Geschwindigkeiten riskiert werden können.

- Hohe Geschwindigkeiten sollten nur mit warmen Reifen gefahren werden.
- Den Reifenluftdruck stets der Zuladung und den Fahrbedingungen anpassen.

GAU21962

## Gussräder

Optimale Lenkstabilität, Lebensdauer und Fahrsicherheit Ihres Fahrzeugs sind nur durch Beachtung der folgenden Punkte gewährleistet.

- Vor Fahrtantritt die Reifen auf Risse, Schnitte u. ä., die Felgen auf Verzug und andere Beschädigungen prüfen. Bei Mängeln an Reifen oder Rädern das Rad von einer Yamaha-Fachwerkstatt ersetzen lassen. Selbst kleinste Reparaturen an Rädern und Reifen nur von einer Fachwerkstatt ausführen lassen. Verformte oder eingerissene Felgen müssen ausgetauscht werden.
- Nach dem Austausch von Felgen und/oder Reifen muss das Rad ausgewuchtet werden. Eine Reifenunwucht beeinträchtigt die Fahrstabilität, vermindert den Fahrkomfort und verkürzt die Lebensdauer des Reifens.

GAU40620

## YCC-S-Kupplung

Dieses Modell ist mit einer hydraulischen Kupplung ausgestattet und daher ist es erforderlich vor jeder Fahrt den YCC-S-Kupplungsflüssigkeitsstand und das hydraulische System auf Lecks zu kontrollieren. Wenn die YCC-S-Kupplungsscheiben verschleifen, wird das Schalten schwer oder es tritt Kupplungsrutschen auf, was eine schlechte Beschleunigung zur Folge hat. Tritt einer der obigen Zustände auf, lassen Sie die YCC-S-Kupplung von einem Yamaha-Fachhändler kontrollieren.

# REGELMÄSSIGE WARTUNG UND EINSTELLUNG

## Spiel des Handbremshebels prüfen

GAU37913

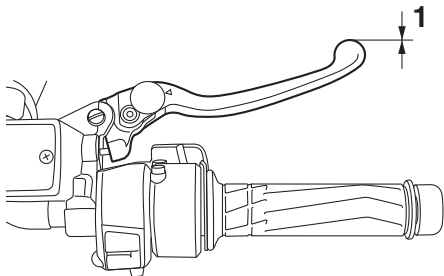

1. Kein Bremshebelspiel

An den Enden des Bremshebels sollte kein Spiel vorhanden sein. Wenn Spiel vorhanden ist, die Bremsanlage von einer Yamaha-Fachwerkstatt überprüfen lassen.

GWA14211

### **! WARNUNG**

Ein weiches oder schwammiges Gefühl beim Betätigen des Bremshebels kann bedeuten, dass sich Luft im hydraulischen System befindet. Befindet sich Luft im Hydrauliksystem, lassen Sie das System von einer Yamaha-Fachwerkstatt entlüften, bevor Sie mit dem Fahrzeug fahren. Luft in der Bremsanlage verringert die Bremskraft und stellt ein erhebliches Sicherheitsrisiko dar.

## Bremslichtschalter

GAU22282

Das Bremslicht, das vom Fußbremshebel und Handbremshebel betätigt wird, muss kurz bevor die Bremsen greifen aufleuchten. Als Komponente des Tempomaten sollten die Bremslichtschalter von einer Yamaha-Fachwerkstatt eingestellt werden, die über das notwendige Know-how und die notwendige Erfahrung verfügt.

## Scheibenbremsbeläge des Vorder- und Hinterrads prüfen

GAU22392

Der Verschleiß der Scheibenbremsbeläge vorn und hinten muss in den empfohlenen Abständen gemäß Wartungs- und Schmier-tabelle geprüft werden.

### Scheibenbremsbeläge vorn

GAU43431

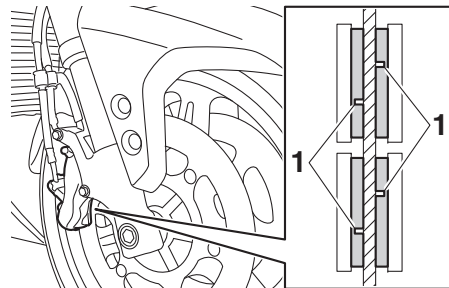

1. Verschleißanzeigerille des Bremsbelags

Die Vorderrad-Bremssättel sind mit zwei Bremsbelag-Sätzen ausgestattet. Die Scheibenbremsbeläge vorn weisen Verschleißanzeiger (Nuten) auf, die ein Prüfen der Bremsbeläge ohne Ausbau erlauben. Zur Prüfung des Bremsbelagverschleißes die Nuten prüfen. Wenn eine Nut fast verschwunden ist, die Scheibenbremsbeläge als ganzen Satz von einer Yamaha-Fachwerkstatt austauschen lassen.



## Scheibenbremsbeläge hinten

GAU22500

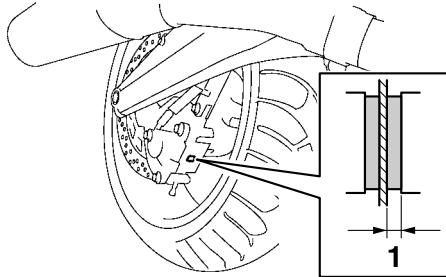

1. Bremsbelagstärke

Jeden der hinteren Scheibenbremsbeläge auf Beschädigungen untersuchen und die Dicke des Bremsbelags messen. Misst die Stärke eines Bremsbelags weniger als 0,8 mm (0,03 in), oder ist ein Bremsbelag beschädigt, die Bremsbeläge im Satz von einer Yamaha-Fachwerkstatt austauschen lassen.

## Bremsflüssigkeitsstand und YCC-S-Kupplungsflüssigkeitsstand kontrollieren

GAU40592

Vor Fahrtantritt kontrollieren, dass die Bremsflüssigkeits- und YCC-S-Kupplungsflüssigkeitsstände bis über die Minimalstand-Markierung reichen. Beim Ablesen der Bremsflüssigkeits- und YCC-S-Kupplungsflüssigkeitsstände müssen die Vorratsbehälter waagrecht stehen. Falls erforderlich, Bremsflüssigkeit und YCC-S-Kupplungsflüssigkeit nachfüllen.

## Vorderradbremse

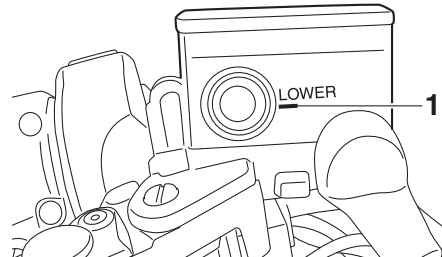

1. Minimalstand-Markierung

## Hinterradbremse

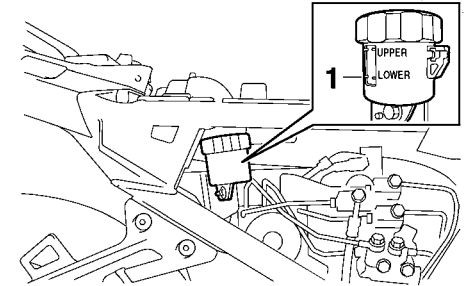

1. Minimalstand-Markierung

## YCC-S-Kupplung

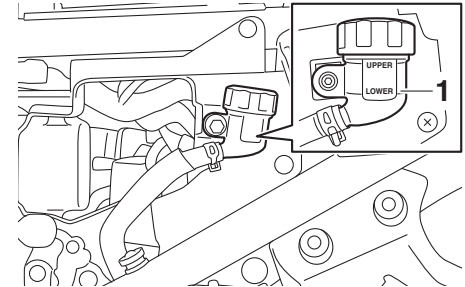

1. Minimalstand-Markierung

## HINWEIS

- Der Vorratsbehälter der Hinterradbremseflüssigkeit befindet sich hinter der Abdeckung C. (Siehe Seite 6-9.)

# REGELMÄSSIGE WARTUNG UND EINSTELLUNG

- Der Vorratsbehälter der YCC-S-Kupplungsflüssigkeit befindet sich hinter der Abdeckung B. (Siehe Seite 6-9.)

**Vorgeschriebene Bremsflüssigkeit und YCC-S-Kupplungsflüssigkeit:**  
Bremsflüssigkeit DOT 4

GWA16020

## **WARNUNG**

Unsachgemäße Wartung kann zu einem Verlust der Bremswirkung oder der YCC-S-Kupplungsfunktion führen. Folgende Vorsichtsmaßnahmen beachten:

- Bei Bremsflüssigkeits- oder YCC-S-Kupplungsflüssigkeitsmangel kann Luft in die Bremsanlage oder in das YCC-S-Kupplungssystem eindringen und die Bremsleistung verringern bzw. die YCC-S-Kupplungsfunktion beeinträchtigen.
- Die Einfüllschraubverschlüsse vor dem Abnehmen säubern. Nur Bremsflüssigkeit DOT 4 aus einem versiegelten Behälter verwenden.
- Nur vorgeschriebene Bremsflüssigkeit verwenden; andere Flüssigkeiten können die Gummidichtungen zersetzen und dadurch Lecks verursachen.

- **Ausschließlich Bremsflüssigkeit gleicher Marke und gleichen Typs nachfüllen. Wird eine andere Bremsflüssigkeit als DOT 4 nachgefüllt, kann es zu schädlichen chemischen Reaktionen kommen.**
- **Achten Sie sorgfältig darauf, dass beim Auffüllen des Bremsflüssigkeits- oder des YCC-S-Kupplungsflüssigkeits-Vorratsbehälters kein Wasser oder Staub eindringt. Wasser wird den Siedepunkt der Flüssigkeit bedeutend herabsetzen und könnte Dampfblasenbildung zur Folge haben, und Verschmutzungen könnten die Ventile des ABS-Hydrauliksystems verstopfen.**

GCA17640

## **ACHTUNG**

**Bremsflüssigkeit kann lackierte Oberflächen und Kunststoffteile beschädigen. Deshalb vorsichtig handhaben und verschüttete Flüssigkeit sofort abwischen.**

Die Membranen der Bremsflüssigkeits- und YCC-S-Kupplungsflüssigkeits-Vorratsbehälter werden durch Unterdruck aus der Form geraten, wenn der Flüssigkeitsstand

zu weit absinkt. Die Membranen müssen vor dem Wiedereinbau in ihre ursprüngliche Form gebracht werden.

Ein allmähliches Absinken des Bremsflüssigkeitsstandes ist mit zunehmendem Verschleiß der Bremsbeläge normal. Ein niedriger Bremsflüssigkeitsstand könnte darauf hinweisen, dass die Bremsbeläge abgenutzt sind und/oder ein Leck im Bremssystem vorhanden ist; daher auf jeden Fall die Bremsbeläge auf Verschleiß und das Bremssystem auf Lecks überprüfen. Ein niedriger YCC-S-Kupplungsflüssigkeitsstand könnte darauf hinweisen, dass ein Leck im YCC-S-Kupplungssystem vorhanden ist; daher auf jeden Fall das YCC-S-Kupplungssystem auf Lecks überprüfen. Bei plötzlichem Absinken des Bremsflüssigkeits- oder YCC-S-Kupplungsflüssigkeitsstandes die Bremsanlage oder YCC-S-Kupplung vor dem nächsten Fahrtantritt von einer Yamaha-Fachwerkstatt überprüfen lassen.

## Wechseln der Bremsflüssigkeit und YCC-S-Kupplungsflüssigkeit

GAU40602

Die Brems- und YCC-S-Kupplungsflüssigkeit sollte in den empfohlenen Abständen gemäß Wartungs- und Schmiertabelle oder gemäß dem HINWEIS nach der Wartungs- und Schmiertabelle von einer Yamaha-Fachwerkstatt gewechselt werden. Zusätzlich sollten die Öldichtungen der Hauptbremszylinder, YCC-S-Kupplungsgeberzylinder und der Bremssättel, sowie die Brems- und YCC-S-Kupplungsschläuche in den unten aufgeführten Abständen gewechselt werden, oder wenn sie beschädigt oder undicht sind.

- Öldichtungen: Alle zwei Jahre erneuern.
- Brems- und YCC-S-Kupplungsschläuche: Alle vier Jahre erneuern.

## Bowdenzüge prüfen und schmieren

GAU23095

Die Funktion aller Bowdenzüge und deren Zustand sollte vor jeder Fahrt kontrolliert werden und die Züge und deren Enden ggf. geschmiert werden. Ist ein Bowdenzug beschädigt oder funktioniert er nicht reibungslos, muss er von einer Yamaha-Fachwerkstatt kontrolliert oder ersetzt werden.

**WARNUNG! Beschädigungen der Seilzugummantelung können zu innerer Korrosion führen und die Seilzugbewegung behindern. Beschädigte Seilzüge aus Sicherheitsgründen unverzüglich erneuern.** [GWA10711]

**Empfohlenes Schmiermittel:**  
Yamaha Ketten- und Seilzugschmiermittel oder Motoröl

## Gasdrehgriff und Gaszug kontrollieren und schmieren

GAU23114

Vor jeder Fahrt sollte die Funktion des Gasdrehgriffs kontrolliert werden. Zusätzlich sollte der Gaszug in einer Yamaha-Fachwerkstatt gemäß den in der Wartungs- und Schmiertabelle vorgeschriebenen Abständen geschmiert werden.

Der Gaszug ist mit einer Gummiabdeckung ausgestattet. Sicherstellen, dass die Abdeckung sicher eingebaut ist. Auch wenn die Abdeckung korrekt eingebaut ist, schützt sie den Seilzug nicht vollständig vor dem Eindringen von Wasser. Daher bei der Reinigung des Fahrzeugs darauf achten, dass kein Wasser direkt auf die Abdeckung oder den Seilzug gegossen wird. Bei Verschmutzung den Seilzug oder die Abdeckung mit einem feuchten Tuch sauberwischen.

# REGELMÄSSIGE WARTUNG UND EINSTELLUNG

## FußbremS- und Schalthebel prüfen und schmieren

GAU44273

Vor Fahrtantritt die Funktion der FußbremS- und Schalthebel prüfen und ggf. die Drehpunkte schmieren.

### FußbremShebel

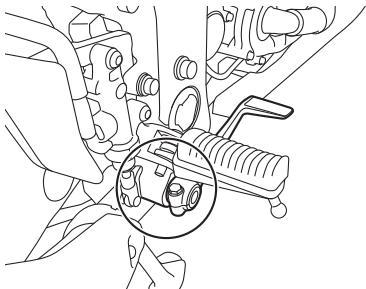

### Fußschalthebel

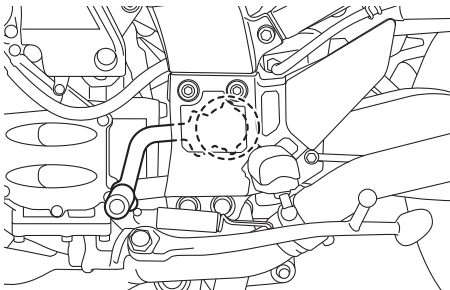

**Empfohlenes Schmiermittel:**  
Lithiumseifenfett

## HandbremShebel kontrollieren und schmieren

GAU23154

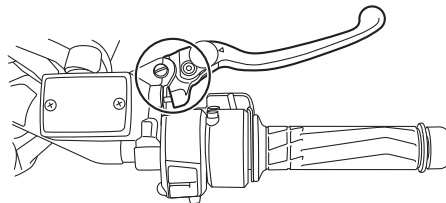

Vor Fahrtantritt die Funktion des HandbremShebels prüfen und ggf. den Drehpunkt schmieren.

**Empfohlenes Schmiermittel:**  
Silikonfett

## Haupt- und Seitenständer prüfen und schmieren

GAU23213

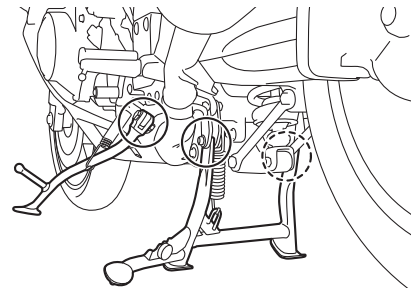

Die Funktion des Haupt- und Seitenständers sollte vor jeder Fahrt geprüft werden und die Drehpunkte und Metall-auf-Metall-Kontaktflächen sollten gegebenenfalls geschmiert werden.

GWA10741

### **! WARNUNG**

Falls Haupt- oder Seitenständer klemmen, diese von einer Yamaha-Fachwerkstatt instand setzen lassen. Andernfalls könnte der Haupt- oder Seitenständer den Boden berühren und den Fahrer ablenken, was zu einem möglichen Kontrollverlust führen kann.

**Empfohlenes Schmiermittel:**  
Lithiumseifenfett

## Hinterradaufhängung schmieren

GAU23251

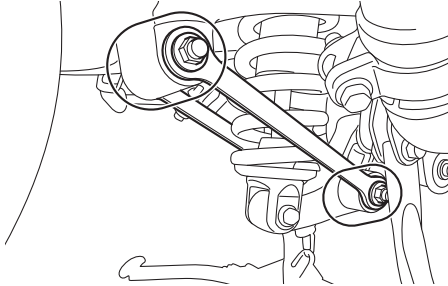

Die Drehpunkte der Hinterradaufhängung sollten in den empfohlenen Abständen in einer Yamaha-Fachwerkstatt gemäß Wartungs- und Schmier­tabelle geschmiert werden.

**Empfohlenes Schmiermittel:**  
Lithiumseifenfett

## Schwingen-Drehpunkte schmieren

GAUM1652

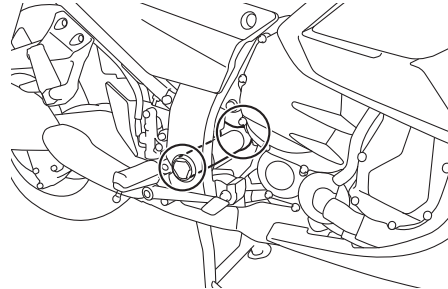

Die Schwingen-Drehpunkte müssen in einer Yamaha-Fachwerkstatt in den vorgeschriebenen Abständen geschmiert werden, gemäß der Tabelle für regelmäßige Wartung und Schmier­ung.

**Empfohlenes Schmiermittel:**  
Lithiumseifenfett

## Teleskopgabel prüfen

GAU23272

Zustand und Funktion der Teleskopgabel müssen folgendermaßen in den empfohlenen Abständen gemäß Wartungs- und Schmier­tabelle geprüft werden.

### Zustand prüfen

Die Innenrohre auf Kratzer, andere Beschädigungen und Öllecks prüfen.

### Funktionsprüfung

1. Das Fahrzeug auf einem ebenen Untergrund abstellen und in gerader Stellung halten. **WARNUNG! Um Verletzungen zu vermeiden, das Fahrzeug sicher abstützen, damit es nicht umfallen kann.** [GWA10751]
2. Bei kräftig gezogenem Handbremshebel die Gabel durch starken Druck auf den Lenker mehrmals einfedern und prüfen, ob sie leichtgängig ein- und ausfedert.

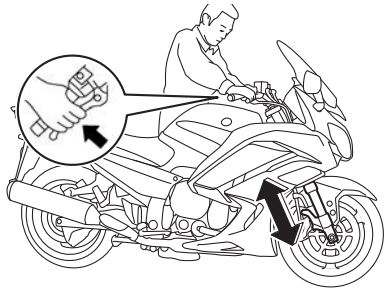

GCA10590

## ACHTUNG

Falls die Teleskopgabel nicht gleichmäßig ein- und ausfedert oder irgendwelche Schäden festgestellt werden, das Fahrzeug von einer Yamaha-Fachwerkstatt überprüfen bzw. reparieren lassen.

6

## Lenkung prüfen

Verschlissene oder lockere Lenkkopflager stellen eine erhebliche Gefährdung dar. Darum muss der Zustand der Lenkung folgendermaßen in den empfohlenen Abständen gemäß Wartungs- und Schmiertabelle geprüft werden.

1. Das Fahrzeug auf den Hauptständer stellen. **WARNUNG! Um Verletzungen zu vermeiden, das Fahrzeug sicher abstützen, damit es nicht umfallen kann.** [GWA10751]
2. Die unteren Enden der Teleskopgabel greifen und versuchen, sie in Fahrtrichtung vor und zurück zu bewegen. Ist dabei Spiel spürbar, die Lenkung von einer Yamaha-Fachwerkstatt überprüfen und reparieren lassen.

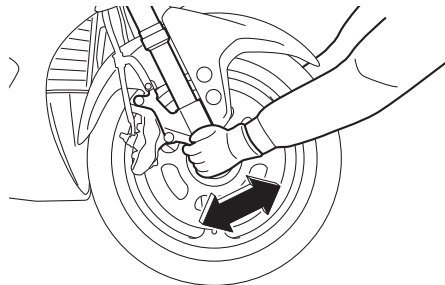

GAU45511

## Radlager prüfen

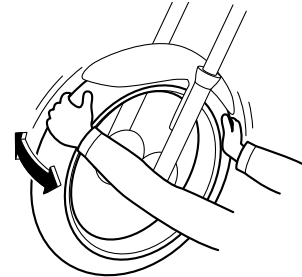

GAU23291

Die Vorder- und Hinterradlager müssen in den empfohlenen Abständen gemäß Wartungs- und Schmiertabelle geprüft werden. Falls ein Radlager zu viel Spiel aufweist oder das Rad nicht leichtgängig dreht, die Radlager von einer Yamaha-Fachwerkstatt überprüfen lassen.

# REGELMÄSSIGE WARTUNG UND EINSTELLUNG

## Batterie

GAU39525

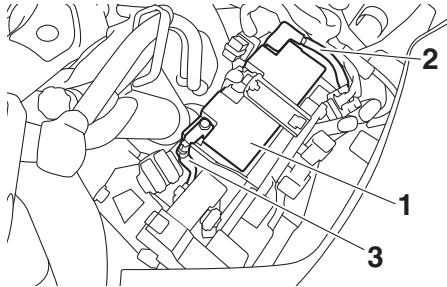

1. Batterie
2. Pluskabel der Batterie (rot)
3. Minuspol-Batteriekabel (schwarz)

Die Batterie befindet sich unter der Abdeckung A. (Siehe Seite 6-9.) Dieses Modell ist mit einer VRLA-Batterie (Valve Regulated Lead Acid) ausgestattet. Die Kontrolle des Säurestands und das Auffüllen von destilliertem Wasser entfallen deshalb. Die Anschlüsse der Batteriekabel müssen jedoch kontrolliert und ggf. festgezogen werden.

GWA10760

### **WARNUNG**

- Die Batterie enthält giftige Schwefelsäure, die schwere Verätzungen hervorrufen kann. Daher beim Umgang mit Batterien stets einen geeigneten Augenschutz tragen. Au-

gen, Haut und Kleidung unter keinen Umständen mit Batteriesäure in Berührung bringen. Im Falle, dass Batteriesäure mit Haut in Berührung kommt, führen Sie die folgenden ERSTE HILFE-Maßnahmen durch.

- **ÄUßERLICH:** Mit reichlich Wasser abspülen.
- **INNERLICH:** Große Mengen Wasser oder Milch trinken und sofort einen Arzt rufen.
- **AUGEN:** Mindestens 15 Minuten lang gründlich mit Wasser spülen und sofort einen Arzt aufsuchen.
- Die Batterie erzeugt explosives Wasserstoffgas (Knallgas). Daher Funken, offene Flammen, brennende Zigaretten und andere Feuerquellen von der Batterie fern halten. Beim Laden der Batterie in geschlossenen Räumen für ausreichende Belüftung sorgen.
- **DIES UND BATTERIEN VON KINDERN FERN HALTEN.**

### Batterie aufladen

Bei Entladung die Batterie so bald wie möglich von einer Yamaha-Fachwerkstatt aufladen lassen. Beachten Sie, dass die Batterie

sich durch die Zuschaltung elektrischer Nebenverbraucher schneller entlädt, wenn das Fahrzeug mit solchen ausgestattet ist.

GCA16521

### **ACHTUNG**

Zum Laden der VRLA-Batterie (Valve Regulated Lead Acid) ist ein spezielles Konstantspannungs-Ladegerät nötig. Bei Verwendung eines herkömmlichen Ladegeräts nimmt die Batterie Schaden.

### Batterie lagern

1. Wird das Fahrzeug über einen Monat lang nicht benutzt, die Batterie ausbauen, aufladen und an einem kühlen und trockenen Ort lagern. **ACHTUNG:** Beim Ausbau der Batterie darauf achten, dass der Schlüssel auf "OFF" gedreht wurde, dann zuerst das Minuskabel und anschließend das Pluskabel abnehmen. [GCA16302]
2. Bei einer Stilllegung von mehr als zwei Monaten mindestens einmal im Monat den Ladezustand der Batterie überprüfen und ggf. aufladen.
3. Vor der Montage die Batterie vollständig aufladen. **ACHTUNG:** Beim Einbau der Batterie darauf achten, dass der Schlüssel auf "OFF" ge-

# REGELMÄSSIGE WARTUNG UND EINSTELLUNG

dreht wurde, dann zuerst das Pluskabel und anschließend das Minuskabel anschließen. [GCA16840]

4. Nach der Montage sicherstellen, dass die Batteriekabel richtig an die Batterieklemmen angeschlossen sind.

GCA16530

## ACHTUNG

Die Batterie immer in aufgeladenem Zustand halten. Die Lagerung einer entladenen Batterie kann die Batterie dauerhaft beschädigen.

## Sicherungen wechseln

Die Sicherungskästen und die individuellen Sicherungen befinden sich unter der Abdeckung A. (Siehe Seite 6-9.)

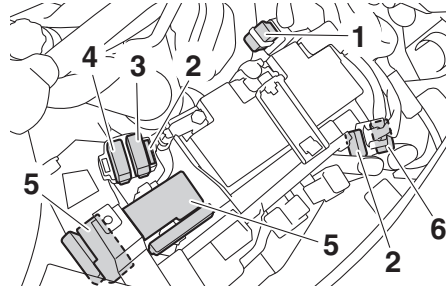

1. Hauptsicherung 1
2. Ersatzsicherung
3. Tempomatsicherung
4. Bremslichtsicherung
5. Sicherungskasten
6. Hauptsicherung 2

GAU54512

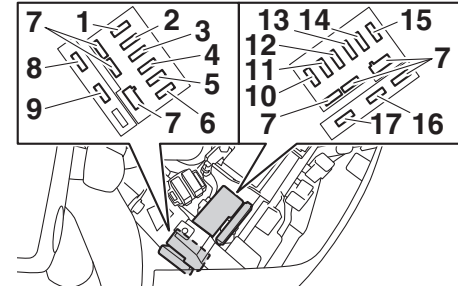

1. Sicherung des ABS-Motors
2. ABS-Magnetventilsicherung
3. Sicherung des Kraftstoffeinspritz-Systems
4. Zusatzsicherung (für die Uhr und das Wegfahrsperrsystem)
5. Sicherung des elektronischen Drosselventils
6. Scheinwerfersicherung
7. Ersatzsicherung
8. Sicherung der YCC-S-Motorsteuerung
9. Federungsicherung
10. Signalanlagensicherung
11. Nebenverbrauchersicherung
12. Sicherung der ABS-Kontrolleinheit
13. Zündungssicherung
14. Rechte Kühlerlüftersicherung
15. Linke Kühlerlüftersicherung
16. Sicherung der Warnblinkanlage
17. Sicherung des Windschutzscheibenmotors

Eine durchgebrannte Sicherung folgendermaßen erneuern.



# REGELMÄSSIGE WARTUNG UND EINSTELLUNG

1. Den Zündschlüssel auf "OFF" drehen und den betroffenen Stromkreis ausschalten.
2. Die durchgebrannte Sicherung herausnehmen, und dann eine neue Sicherung mit der vorgeschriebenen Amperezahl einsetzen. **WARNUNG! Keine Sicherung mit einer höheren als der vorgeschriebenen Amperezahl verwenden, um Schäden an elektrischen Komponenten und einen möglichen Brand zu vermeiden.** [GWA15131]

## Vorgeschriebene Sicherungen:

- Hauptsicherung 1:  
50.0 A
- Hauptsicherung 2:  
30.0 A
- Scheinwerfersicherung:  
25.0 A
- Bremslichtsicherung:  
1.0 A
- Signalanlagensicherung:  
10.0 A
- Zündungssicherung:  
20.0 A
- Kühlerlüftersicherung:  
10.0 A × 2
- Zusatzsicherung:  
7.5 A
- Warnblinkanlagensicherung:  
7.5 A

- Sicherung des Kraftstoffeinspritz-Systems:  
15.0 A
- Sicherung des ABS-Kontrolleinheit:  
7.5 A
- Sicherung des ABS-Motors:  
30.0 A
- ABS-Magnetventilsicherung:  
20.0 A
- Federungssicherung:  
15.0 A
- Sicherung der YCC-S-Motorsteuerung:  
30.0 A
- Tempomat-Sicherung:  
1.0 A
- Nebenverbrauchersicherung:  
3.0 A
- Sicherung des Windschutzscheibenmotors:  
20.0 A
- Sicherung des elektrisches Drosselventils:  
7.5 A

3. Den Zündschlüssel auf "ON" drehen und den betroffenen Stromkreis einschalten, um zu prüfen, ob die von diesem Kreis versorgten Verbraucher funktionieren.

4. Falls die neue Sicherung sofort wieder durchbrennt, die elektrische Anlage von einer Yamaha-Fachwerkstatt überprüfen lassen.

# REGELMÄSSIGE WARTUNG UND EINSTELLUNG

## Scheinwerferlampe

GAU40361

Falls eine Scheinwerferlampe nicht aufleuchtet, den Stromkreis von einer Yamaha-Fachwerkstatt überprüfen lassen oder die Lampe austauschen.

GCA16580

### **ACHTUNG**

**Keinerlei Aufkleber oder Folien an der Streuscheibe anbringen.**

## Vorderer Blinker

GAU54240

Dieses Modell ist vorne mit LED-Blinkern ausgestattet.

Wenn einer der vorderen Blinker nicht funktioniert, von einer Yamaha-Fachwerkstatt prüfen lassen.

GAU27004

## Eine hintere Blinkerlampe oder eine Rücklicht-/Bremslicht-Lampe austauschen

1. Den Beifahrersitz abnehmen. (Siehe Seite 3-36.)
2. Die Fassung der Blinkerlampe (samt Lampe) oder die Fassung der Rücklicht-/Bremslichtlampe (samt Lampe) gegen den Uhrzeigersinn herausdrehen.

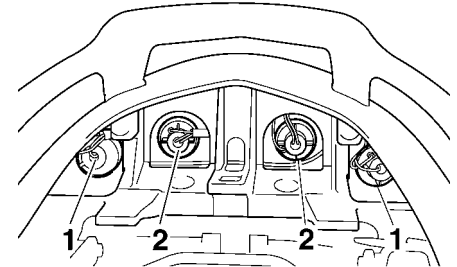

1. Blinkerlampenfassung
2. Fassung der Rücklicht-/Bremslichtlampe
3. Die durchgebrannte Lampe hineindrücken und gegen den Uhrzeigersinn herausdrehen.
4. Die neue Lampe in die Fassung hineindrücken und dann im Uhrzeigersinn bis zum Anschlag drehen.

# REGELMÄSSIGE WARTUNG UND EINSTELLUNG

5. Die Fassung samt Lampe einsetzen und im Uhrzeigersinn festdrehen.
6. Den Beifahrersitz montieren.

## Kennzeichenleuchten-Lampe auswechseln

GAU24313

1. Die Kennzeichenleuchte abschrauben.

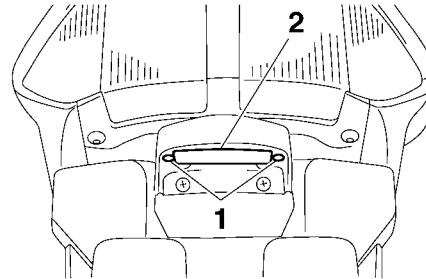

1. Schraube
2. Kennzeichenbeleuchtungsanlage

2. Die Fassung der Kennzeichenleuchten-Lampe (zusammen mit der Lampe) herausziehen.

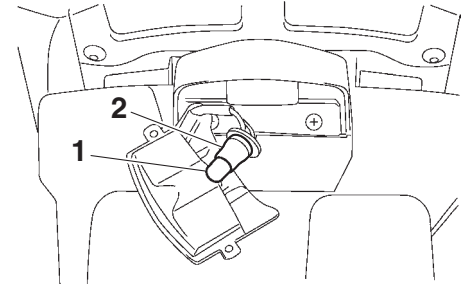

1. Lampe der Kennzeichenbeleuchtung
2. Lampenfassung der Kennzeichenbeleuchtung

3. Die durchgebrannte Lampe herausziehen.
4. Eine neue Lampe in die Fassung einsetzen.
5. Die Fassung (samt Lampe) einsetzen und hineindrücken.
6. Die Kennzeichenleuchte wieder festschrauben.

# REGELMÄSSIGE WARTUNG UND EINSTELLUNG

## Standlicht

GAU54500

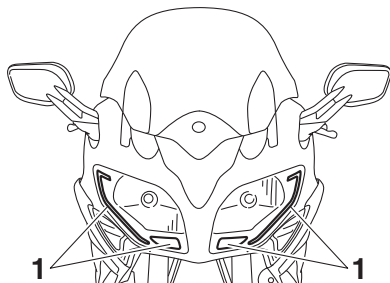

1. Standlicht

Dieses Modell ist mit LED-Standlichtern ausgestattet.

Das Standlicht bei Ausfall von einer Yamaha-Fachwerkstatt prüfen lassen.

6

## Fehlersuche

GAU25871

Obwohl alle Yamaha-Motorräder vor der Auslieferung einer strengen Inspektion unterzogen werden, kann es im Alltag zu Störungen kommen. Zum Beispiel können Defekte am Kraftstoff- oder Zündsystem oder mangelnde Kompression zu Anlassproblemen und Leistungseinbußen führen.

Die nachfolgenden Fehlersuchdiagramme beschreiben die Vorgänge, die es Ihnen ermöglichen, eine einfache und schnelle Kontrolle der einzelnen Funktionsbereiche vorzunehmen. Reparaturarbeiten an Ihrem Motorrad sollten jedoch unbedingt von einer Yamaha-Fachwerkstatt ausgeführt werden, denn nur diese bietet das Know-how, die Werkzeuge und die Erfahrung für eine optimale Wartung.

Ausschließlich Yamaha-Originalersatzteile verwenden. Ersatzteile anderer Hersteller mögen zwar so aussehen wie Yamaha-Teile, bieten aber nur selten die gleiche Qualität und Lebensdauer, was erhöhte Reparaturkosten zur Folge hat.

GWA15141

### **WARNUNG**

**Bei Überprüfung des Kraftstoffsystems nicht rauchen und sicherstellen, dass sich kein offenes Feuer oder Funkenquellen in der Nähe befinden, einschließ-**

**lich Zündflammen für Warmwasserbereiter oder Öfen. Benzin oder Benzindämpfe können sich leicht entzünden oder explodieren und dadurch schwere Augenverletzungen oder Beschädigungen verursachen.**

## Fehlersuchdiagramme

### Startprobleme und mangelnde Motorleistung

#### 1. Kraftstoff

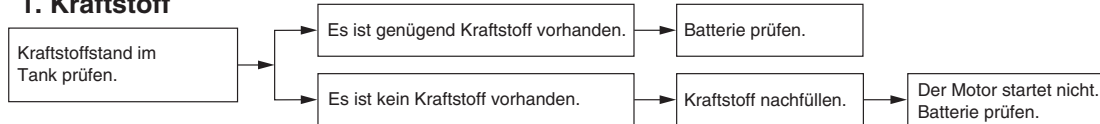

#### 2. Batterie

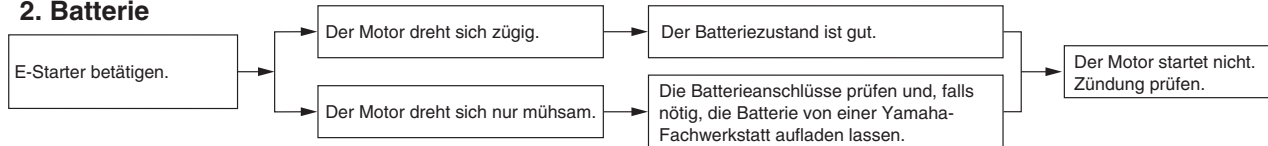

#### 3. Zündung

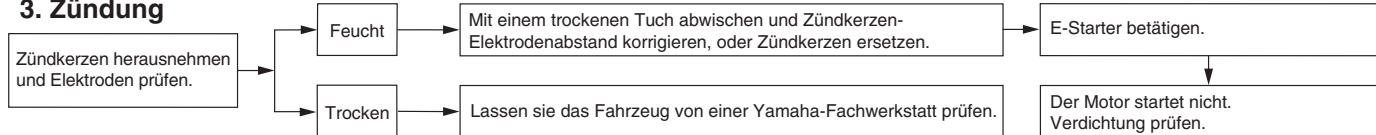

#### 4. Verdichtung

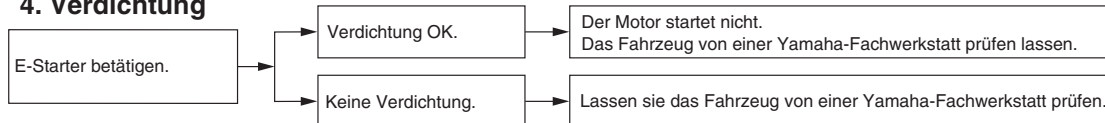

# REGELMÄSSIGE WARTUNG UND EINSTELLUNG

## Motorüberhitzung

GWAT1040

### **⚠️ WARNUNG**

- Niemals den Kühlerdeckel abnehmen, wenn der Motor und der Kühler heiß sind. Siedend heiße Flüssigkeit und heißer Dampf können unter Druck austreten und ernsthafte Verletzungen verursachen. Immer abwarten, bis der Motor abgekühlt ist.
- Einen dicken Lappen, wie z. B. ein Handtuch, über den Kühlerverschlussdeckel legen und dann den Deckel langsam gegen den Uhrzeigersinn bis zum Anschlag drehen, damit der restliche Druck entweichen kann. Wenn kein Zischen mehr zu vernehmen ist, auf den Deckel drücken und gegen den Uhrzeigersinn abschrauben.

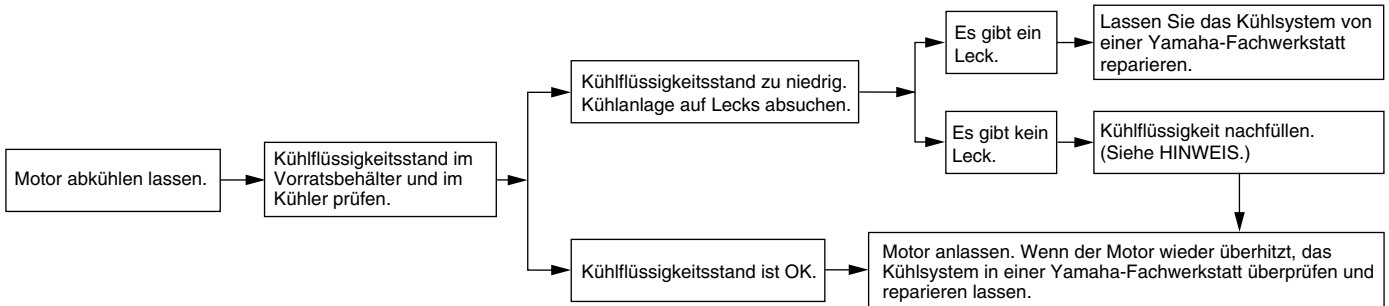

### HINWEIS

Falls die vorgeschriebene Kühlfülligkeit nicht verfügbar ist, kann notfalls auch Leitungswasser verwendet werden. Dieses aber so bald wie möglich durch die vorschriftsmäßige Kühlfülligkeit ersetzen.

## Vorsicht bei Mattfarben

GAU37833

GAU54670

### ACHTUNG

Einige Modelle sind mit mattfarbigen Bauteilen ausgestattet. Vor der Reinigung des Fahrzeugs sollten Sie einen Yamaha-Fachhändler bezüglich verwendbarer Reinigungsmittel zu Rate ziehen. Werden Bürsten, scharfe Chemikalien oder Reinigungsmittel zum Säubern dieser Bauteile benutzt, können diese verkratzt oder beschädigt werden. Auch Wachs sollte nicht auf mattfarbige Bauteile aufgetragen werden.

GCA15192

## Pflege

Während die offene Bauweise einerseits die attraktive Technologie sichtbar macht, hat sie andererseits den Nachteil, dass das Motorrad ungeschützt ist. Obwohl nur hochwertige Materialien verwendet werden, sind die Bauteile nicht korrosionssicher. Während bei Automobilen beispielsweise ein korrodierter Auspuff unbeachtet bleibt, fallen schon kleine Rostansätze an der Motorrad-Auspuffanlage unangenehm auf. Regelmäßige, richtige Pflege ist nicht nur eine Bedingung für Garantieansprüche, sondern Ihr Motorrad wird auch besser aussehen, länger leben und optimale Leistungen erbringen.

## Vorbereitung für die Reinigung

1. Die Schalldämpferöffnung abkühlen lassen und dann mit einer Plastiktüte abdecken.
2. Sicherstellen, dass alle Kappen und Abdeckungen, sowie alle elektrischen Stecker und Anschlussbuchsen, einschließlich der Zündkerzenstecker, fest sitzen.
3. Auf stark verschmutzte Stellen, die z. B. durch verkrustetes Motoröl verunreinigt sind, einen Kaltreiniger mit dem Pinsel auftragen, aber niemals Kaltrei-

niger auf Dichtungen und Radachsen auftragen! Kaltreiniger und Schmutz mit Wasser abspülen.

## Reinigung

GCA10772

### ACHTUNG

- **Stark säurehaltige Radreiniger, besonders an Speichenrädern, vermeiden. Werden solche Produkte für schwer zu entfernende Verschmutzungen verwendet, das Reinigungsmittel nicht länger als vorgeschrieben auf der betroffenen Stelle lassen. Die behandelten Teile unbedingt sehr gut mit Wasser spülen, sofort abtrocknen und anschließend mit einem Korrosionsschutz versehen.**
- **Unsachgemäße Reinigung kann Plastikteile (wie Verkleidungsteile, Abdeckungen, Windschutzscheiben, Streuscheiben, Instrumentenbeleuchtung usw.) und die Schalldämpfer beschädigen. Ausschließlich weiche, saubere Tücher oder Schwämme mit Wasser verwenden, um Plastikteile zu reinigen. Wenn sich die Plastikteile mit Wasser allein nicht gründlich genug reinigen lassen, kann ein ver-**

# PFLEGE UND STILLLEGUNG DES MOTORRADS

---

dünntes, mildes Reinigungsmittel zusammen mit Wasser verwendet werden. Da Reinigungsmittel Plastikteile angreifen können, müssen alle Reste des Reinigungsmittels mit sehr viel Wasser abgespült werden.

- Niemals scharfe Chemikalien für Plastikteile verwenden. Niemals folgende Mittel bzw. einen mit diesen Mitteln angefeuchteten Lappen oder Schwamm benutzen: alkalische oder stark säurehaltige Reinigungsmittel, Lösungsmittel, Benzin, Rostschutz- oder -entfernungsmittel, Brems- oder Kühlflüssigkeit, Batteriesäure.
- Niemals Hochdruck-Waschanlagen oder Dampfstrahlreiniger verwenden, da diese das Einsickern von Wasser und damit eine Verschlechterung in den folgenden Bereichen verursachen: Dichtungen (von Rädern, Schwinglagern, Gabeln und Bremsen), elektrische Bestandteile (Stecker, Verbindungen, Instrumente, Schalter und Lichter), Ent- und Belüftungsschläuche.
- Für Motorräder, die mit einer Windschutzscheibe ausgestattet sind: Keine starken Reiniger oder harten

Schwämme verwenden, da sie Teile abstumpfen oder verkratzen werden. Einige Plastikreinigungsmittel könnten auf der Windschutzscheibe Kratzer hinterlassen. Das Produkt an einer nicht im Blickfeld liegenden Stelle der Windschutzscheibe testen, ob es Scheuerspuren hinterlässt. Ist die Windschutzscheibe verkratzt, nach dem Waschen ein Plastikpoliermittel verwenden.

---

## Nach normalem Gebrauch

Schmutz am besten mit warmem Wasser, einem milden Reinigungsmittel und einem sauberen, weichen Schwamm lösen, danach gründlich mit sauberem Wasser spülen. Schwer zugängliche Stellen mit einer Zahnbürste oder Flaschenbürste reinigen. Hartnäckiger Schmutz und Insekten lassen sich leichter entfernen, wenn zuvor ein nasses Tuch einige Minuten lang auf die verschmutzten Stellen gelegt wird.

Nach Fahrten im Regen, auf Straßen, die mit Salz bestreut wurden oder in Küstennähe

Da Meeressalz und Streusalz in Verbindung mit Wasser extrem korrosiv wirken, führen Sie bitte nach jeder Fahrt in Regen, Küstennähe oder auf gestreuten Straßen folgende Schritte durch.

## HINWEIS

Im Winter gestreutes Salz kann noch bis in den Frühling hinein auf Straßen vorhanden sein.

1. Das Motorrad abkühlen lassen und dann mit kaltem Wasser und einem milden Reinigungsmittel abwaschen. **ACHTUNG: Kein warmes Wasser verwenden, da es die Korrosionsaktivität des Salzes erhöht.** [GCA10791]
2. Um Korrosion zu verhindern, nach dem Trocknen des Motorrads ein Korrosionsschutzspray auf alle Metalloberflächen, einschließlich verchromter und vernickelter Metalloberflächen, sprühen.

## Windschutzscheibe reinigen

Keine alkalischen oder säurehaltigen Reiniger, Benzin, Bremsflüssigkeit oder sonstige Lösungsmittel verwenden. Die Windschutzscheibe mit einem Tuch oder Schwamm,



das/der mit neutralem Reinigungsmittel angefeuchtet ist reinigen und danach gründlich mit Wasser abspülen. Für die weitere Reinigung Yamaha Windschutzscheiben-reiniger oder einen anderen qualitativ hochwertigen Reiniger verwenden. Einige Plastikreinigungsmittel könnten auf der Windschutzscheibe Kratzer hinterlassen. Vor dem ersten Einsatz solcher Reinigungsmittel an einer nicht im Blickfeld liegenden Stelle testen, ob er Scheuerspuren hinterlässt.

## Nach der Reinigung

1. Das Motorrad mit einem Leder oder einem saugfähigen Tuch trockenwischen.
2. Verwenden Sie zur Pflege von verchromten, Aluminium- und Edelstahl-Teilen, auch an der Auspuffanlage, eine Chrompolitur. (Sogar die temperaturbedingte Verfärbung von Edelstahl-Auspuffanlagen kann mit einer solchen Politur entfernt werden.)
3. Alle Metalloberflächen müssen mit einem Korrosionsschutzspray vor Korrosion geschützt werden, auch wenn sie verchromt oder vernickelt sind.
4. Verwenden Sie Sprühöl als Universalreiniger, um noch vorhandene Restverschmutzungen zu entfernen.

5. Steinschläge und andere kleine Lack-schäden mit Farblack ausbessern bzw. mit Klarlack versiegeln.
6. Wachsen Sie alle lackierten Oberflächen.
7. Das Motorrad vollständig trocknen lassen, bevor es untergestellt oder abgedeckt wird.

GWA11131

## **WARNUNG**

**Verunreinigungen auf den Bremsen oder Reifen kann zu Kontrollverlust führen.**

- **Sicherstellen, dass sich weder Öl noch Wachs auf den Bremsen oder Reifen befindet.**
- **Gegebenenfalls Brems-scheiben und -beläge mit Aceton oder einem handelsüblichen Bremsenreiniger säubern; Reifen mit warmem Wasser und einem milden Reinigungsmittel abwaschen. Vor Fahrten mit höheren Geschwindigkeiten die Bremsleistung und das Fahrverhalten des Motorrads in den Kurven testen.**

## **ACHTUNG**

- **Wachs und Öl stets sparsam auftragen und jeglichen Überschuss abwischen.**
- **Niemals Gummi- oder Kunststoffteile einölen bzw. wachsen, sondern mit geeigneten Pflegemitteln behandeln.**
- **Polituren nicht zu häufig einsetzen, denn diese enthalten Schleifmittel, die eine dünne Schicht des Lackes abtragen.**

## **HINWEIS**

- Produktempfehlungen erhalten Sie bei Ihrem Yamaha-Händler.
- Die Scheinwerfer-Streuscheiben können beim Waschen, in regnerischem Wetter oder bei feuchten Klimabedingungen beschlagen. Durch kurzzeitiges Einschalten der Scheinwerfer kann die Feuchtigkeit von der Streuscheibe entfernt werden.

# PFLEGE UND STILLLEGUNG DES MOTORRADS

## Abstellen

GAU26243

### Kurzzeitiges Abstellen

Das Motorrad sollte stets kühl und trocken untergestellt und mit einer luftdurchlässigen Plane abgedeckt werden, um es vor Staub zu schützen. Achten Sie darauf, dass der Motor und die Auspuffanlage kühl sind, bevor Sie das Motorrad abdecken.

GCA10810

### ACHTUNG

- **Stellen Sie ein nasses Motorrad niemals in eine unbelüftete Garage oder decken es mit einer Plane ab, denn dann bleibt das Wasser auf den Bauteilen stehen, und das kann Rostbildung zur Folge haben.**
- **Um Korrosion zu verhindern, feuchte Keller, Ställe (Anwesenheit von Ammoniak) und Bereiche, in denen starke Chemikalien gelagert werden, vermeiden.**

## Stilllegung

Möchten Sie Ihr Motorrad mehrere Monate stilllegen, sollten folgende Schutzvorkehrungen getroffen werden:

1. Folgen Sie allen Anweisungen im Abschnitt "Pflege" in diesem Kapitel.

2. Füllen Sie den Kraftstofftank und fügen Sie einen stabilisierenden Zusatz hinzu (falls erhältlich), um den Tank vor Rostbefall zu schützen und eine chemische Veränderung des Kraftstoffs zu verhindern.
3. Zum Schutz der Zylinder, Kolbenringe, etc. vor Korrosion die folgenden Schritte ausführen:
  - a. Die Zündkerzenstecker abziehen und dann die Zündkerzen heraus-schrauben.
  - b. Je etwa einen Teelöffel Motoröl durch die Kerzenbohrungen einfüllen.
  - c. Die Zündkerzenstecker auf die Zündkerzen aufstecken und dann die Zündkerzen auf den Zylinderkopf legen, sodass die Elektroden Masseverbindung haben. (Damit wird im nächsten Schritt die Funkenbildung begrenzt.)
  - d. Den Motor einige Male mit dem Anlasser durchdrehen. (Dadurch wird die Zylinderwand mit Öl benetzt.) **WARNUNG! Um Beschädigungen und Verletzungen durch Funken zu vermeiden, beim Durchdrehen des Motors**

**sicherstellen, dass die Zündkerzenelektroden geerdet sind.**

[GWA10951]

- e. Die Zündkerzenstecker von den Zündkerzen abziehen, die Zündkerzen einschrauben und die Zündkerzenstecker wieder auf die Zündkerzen aufsetzen.
4. Sämtliche Seilzüge sowie alle Hebel- und Ständer-Drehpunkte ölen.
  5. Den Luftdruck der Reifen kontrollieren und ggf. korrigieren. Anschließend das Motorrad so aufbocken, dass beide Räder über dem Boden schweben. Anderenfalls jeden Monat die Räder etwas verdrehen, damit die Reifen nicht ständig an derselben Stelle aufliegen und dadurch beschädigt werden.
  6. Die Schalldämpfer mit Plastiktüten so abdecken, dass keine Feuchtigkeit eindringen kann.
  7. Die Batterie ausbauen und vollständig aufladen. Die Batterie an einem kühlen, trockenen Ort lagern und einmal pro Monat aufladen. Die Batterie nicht an einem übermäßig kalten oder warmen Ort [unter 0 °C (30 °F) oder über 30 °C (90 °F)] lagern. Nähere Angaben zum Lagern der Batterie siehe Seite 6-30.

# PFLEGE UND STILLEGUNG DES MOTORRADS

---

---

## HINWEIS

Notwendige Reparaturen vor der Stilllegung  
des Motorrads ausführen.

---

# TECHNISCHE DATEN

## Abmessungen:

Gesamtlänge:  
2230 mm (87.8 in)  
Gesamtbreite:  
750 mm (29.5 in)  
Gesamthöhe:  
1325/1455 mm (52.2/57.3 in)  
Sitzhöhe:  
805/825 mm (31.7/32.5 in)  
Radstand:  
1545 mm (60.8 in)  
Bodenfreiheit:  
123 mm (4.84 in)  
Mindest-Wendekreis:  
3200 mm (126.0 in)

## Gewicht:

Gewicht (fahrfertig):  
296 kg (653 lb)

## Motor:

Bauart:  
Flüssigkeitsgekühlter 4-Takt-Motor, DOHC  
Zylinderanordnung:  
Reihenvierzylinder  
Hubraum:  
1298 cm<sup>3</sup>  
Bohrung × Hub:  
79.0 × 66.2 mm (3.11 × 2.61 in)  
Verdichtungsverhältnis:  
10.80 : 1  
Startsystem:  
Elektrostarter  
Schmiersystem:  
Nasssumpfschmierung

## Motoröl:

Empfohlene Marke:  
YAMALUBE  
Sorte (Viskosität):  
SAE 10W-40, 10W-50, 15W-40, 20W-40  
oder 20W-50

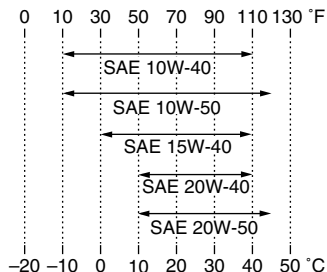

Empfohlene Motorölqualität:  
API Service, Sorte SG oder höher/JASO  
MA  
Motoröl-Füllmenge:  
Ohne Wechsel der Ölfilterpatrone:  
3.80 L (4.02 US qt, 3.34 Imp.qt)  
Mit Wechsel der Ölfilterpatrone:  
4.00 L (4.23 US qt, 3.52 Imp.qt)

## Achsantriebsöl:

Sorte:  
Yamaha Original-Kardangetriebeöl SAE  
80W-90 API GL-5  
Füllmenge:  
0.20 L (0.21 US qt, 0.18 Imp.qt)

## Kühlsystem:

Fassungsvermögen des Kühlflüssigkeits-  
Ausgleichsbehälters (bis zur Maximalstand-  
Markierung):  
0.25 L (0.26 US qt, 0.22 Imp.qt)  
Fassungsvermögen des Kühlers  
(einschließlich aller Kanäle):  
2.60 L (2.75 US qt, 2.29 Imp.qt)

## Luftfilter:

Luftfiltereinsatz:  
Trockenelement

## Kraftstoff:

Empfohlener Kraftstoff:  
Ausschließlich bleifreies Normalbenzin  
Tankvolumen (Gesamtinhalt):  
25.0 L (6.61 US gal, 5.50 Imp.gal)  
Davon Reserve:  
5.5 L (1.45 US gal, 1.21 Imp.gal)

## Kraftstoff-Einspritzung:

Drosselklappengehäuse:  
Kennzeichnung:  
1MC1 00

## Zündkerze(n):

Hersteller/Modell:  
NGK/CPR8EA-9  
Zündkerzen-Elektrodenabstand:  
0.8–0.9 mm (0.031–0.035 in)

## Kupplung:

Kupplungsbauart:  
Mehrscheiben-Ölbadkupplung

## Kraftübertragung:

Primäruntersetzungsverhältnis:  
1.563 (75/48)

Achsantrieb:  
Kardan  
Sekundäruntersetzungsverhältnis:  
2.698 (35/37 x 21/27 x 33/9)  
Getriebeart:  
klauengeschaltetes 5-Gang-Getriebe  
Getriebebetätigung:  
Fußbedienung (links)  
Getriebeabstufung:  
1. Gang:  
2.529 (43/17)  
2. Gang:  
1.773 (39/22)  
3. Gang:  
1.348 (31/23)  
4. Gang:  
1.077 (28/26)  
5. Gang:  
0.929 (26/28)

## Fahrgestell:

Rahmenbauart:  
unten offener Zentralrohrrahmen  
Lenkkopfwinkel:  
26.00 Grad  
Nachlauf:  
109 mm (4.3 in)

## Vorderreifen:

Ausführung:  
Schlauchlos-Reifen  
Dimension:  
120/70 ZR17M/C (58W)  
Hersteller/Typ:  
BRIDGESTONE/BT023F E

## Hinterreifen:

Ausführung:  
Schlauchlos-Reifen  
Dimension:  
180/55 ZR17M/C (73W)  
Hersteller/Typ:  
BRIDGESTONE/BT023R E

## Zuladung:

Max. Gesamtzuladung:  
208 kg (459 lb)  
(Gesamtgewicht von Fahrer, Beifahrer,  
Gepäck und Zubehör)

## Reifenluftdruck (bei kaltem Reifen):

Zuladungsbedingung:  
0–90 kg (0–198 lb)  
Vorn:  
250 kPa (2.50 kgf/cm<sup>2</sup>, 36 psi)  
Hinten:  
290 kPa (2.90 kgf/cm<sup>2</sup>, 42 psi)  
Zuladungsbedingung:  
90–208 kg (198–459 lb)  
Vorn:  
250 kPa (2.50 kgf/cm<sup>2</sup>, 36 psi)  
Hinten:  
290 kPa (2.90 kgf/cm<sup>2</sup>, 42 psi)  
Rennen:  
Vorn:  
250 kPa (2.50 kgf/cm<sup>2</sup>, 36 psi)  
Hinten:  
290 kPa (2.90 kgf/cm<sup>2</sup>, 42 psi)

## Vorderrad:

Rad-Bauart:  
Gussrad

Felgengröße:  
17M/C x MT3.50

## Hinterrad:

Rad-Bauart:  
Gussrad  
Felgengröße:  
17M/C x MT5.50

## Vereinigttes Bremssystem:

Betätigung:  
Betätigt durch die Hinterradbremse

## Vorderradbremse:

Bauart:  
Doppelscheibenbremse  
Betätigung:  
Handbedienung (rechts)  
Empfohlene Flüssigkeit:  
DOT 4

## Hinterradbremse:

Bauart:  
Einzelscheibenbremse  
Betätigung:  
Fußbedienung (rechts)  
Empfohlene Flüssigkeit:  
DOT 4

## Vorderrad-Federung:

Bauart:  
Teleskopgabel  
Feder/Stoßdämpfer-Bauart:  
Spiralfeder, hydraulisch gedämpft  
Federweg:  
135.0 mm (5.31 in)

## Hinterrad-Federung:

Bauart:  
Schwinge (Gelenkaufhängung)

# TECHNISCHE DATEN

Feder/Stoßdämpfer-Bauart:  
Spiralfeder, hydraulisch gedämpft,  
gasdruckunterstützt

Federweg:  
125.0 mm (4.92 in)

## Elektrische Anlage:

Zündsystem:  
TCI

Lichtmaschine:  
Drehstromgenerator mit Permanentmagnet

## Batterie:

Typ:  
GT14B-4  
Spannung, Kapazität:  
12 V, 12.0 Ah

## Scheinwerfer:

Lampenart:  
Halogenlampe

## Lampenspannung, Watt × Anzahl:

Scheinwerfer:  
12 V, 60.0 W/55.0 W × 2

Rücklicht/Bremslicht:  
12 V, 5.0 W/21.0 W × 2

Blinklicht vorn:  
LED

Blinklicht hinten:  
12 V, 21.0 W × 2

Standlicht vorn:  
LED

Kennzeichenbeleuchtung:  
12 V, 5.0 W × 1

Instrumentenbeleuchtung:  
LED

Leerlauf-Kontrollleuchte:  
LED

Fernlicht-Kontrollleuchte:  
LED

Ölstand-Warnleuchte:  
LED

Blinker-Kontrollleuchte:  
LED

Motorstörungs-Warnleuchte:  
LED

ABS-Warnleuchte:  
LED

Tempomat "SET"-Kontrollleuchte:  
LED

Tempomat "ON"-Kontrollleuchte:  
LED

Anzeigeleuchte des Wegfahrsperr-  
Systems:

LED  
Kontroll-/Warnleuchte des

Traktionskontrollsystems:  
LED

"STOP MODE"-Kontrollleuchte:  
LED

Kontrollleuchte zum Herunterschalten:  
LED

Warnleuchte des YCC-S-Systems:  
LED

Federungs-Warnleuchte:  
LED

## Sicherungen:

Hauptsicherung 1:  
50.0 A

Hauptsicherung 2:  
30.0 A

Scheinwerfersicherung:  
25.0 A

Bremslichtsicherung:  
1.0 A

Signalanlagensicherung:  
10.0 A

Zündungssicherung:  
20.0 A

Kühlerlüftersicherung:  
10.0 A × 2

Warnblinkanlagensicherung:  
7.5 A

Sicherung des Kraftstoffeinspritz-Systems:  
15.0 A

Sicherung des ABS-Kontrolleinheit:  
7.5 A

Sicherung des ABS-Motors:  
30.0 A

ABS-Magnetventilsicherung:  
20.0 A

Federungssicherung:  
15.0 A

Tempomat-Sicherung:  
1.0 A

Nebenverbrauchersicherung:  
3.0 A

Sicherung der YCC-S-Motorsteuerung:  
30.0 A

Zusatzsicherung:  
7.5 A

Sicherung des Windschutzscheibenmotors:  
20.0 A

Sicherung des elektrisches Drosselventils:

7.5 A

# KUNDENINFORMATION

GAU48612

## Identifizierungsnummern

Bitte übertragen Sie die Fahrzeug-Identifizierungsnummern sowie die Modellcode-Plakette in die dafür vorgesehenen Felder, da diese für die Bestellung von Ersatzteilen und -schlüsseln bei Yamaha-Händlern sowie bei einer Diebstahlmeldung benötigt werden.

FAHRZEUG-IDENTIFIZIERUNGSNUMMER:

MODELLCODE-PLAKETTE:

GAU26400

## Fahrzeug-Identifizierungsnummer

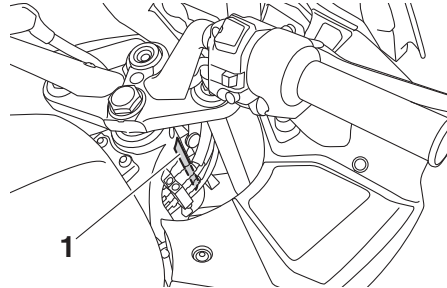

1. Fahrzeug-Identifizierungsnummer

Die Fahrzeug-Identifizierungsnummer ist am Lenkkopfrohr eingeschlagen. Tragen Sie diese Nummer in das entsprechende Feld ein.

## HINWEIS

Die Fahrzeug-Identifizierungsnummer dient zur Identifizierung ihres Motorrads, und wird von der Zulassungsbehörde registriert.

GAU26520

## Modellcode-Plakette

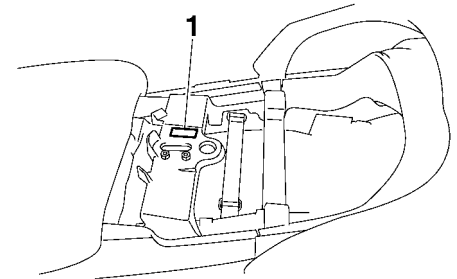

1. Modellcode-Plakette

Die Modellcode-Plakette ist auf dem Rahmen unter dem Beifahrersitz angebracht. (Siehe Seite 3-36.) Übertragen Sie Informationen auf dieser Plakette in die vorgesehenen Felder. Diese Informationen benötigen Sie zur Ersatzteil-Bestellung bei Ihrem Yamaha-Händler.



- A**  
Abblend-/Lichthupenschalter ..... 3-26  
Abdeckungen, abnehmen und  
montieren ..... 6-9  
Ablagefach ..... 3-39  
ABS ..... 3-30  
Abstellen ..... 7-4  
ABS-Warnleuchte ..... 3-5  
Achsantriebsöl ..... 6-15  
Anzeigeleuchte des Wegfahrsperr-  
Systems ..... 3-7
- B**  
Batterie ..... 6-30  
Blinker-Kontrollleuchten ..... 3-4  
Blinkerlampe oder Rücklicht/  
Bremslichtlampe, auswechseln ..... 6-33  
Blinkerschalter ..... 3-26  
Bordwerkzeug ..... 6-2  
Bowdenzüge, prüfen und schmieren ... 6-26  
Bremsflüssigkeitsstand und  
YCC-S-Kupplungsflüssigkeitsstand,  
kontrollieren ..... 6-24  
Bremsflüssigkeit und YCC-S-  
Kupplungsflüssigkeit, wechseln ..... 6-26  
Bremslichtschalter ..... 6-23
- D**  
D-Modus (Antriebsmodus) ..... 3-25
- E**  
Einfahrsvorschriften ..... 5-4
- F**  
Fahrersitzhöhe, einstellen ..... 3-37  
Fahrzeug-Identifizierungsnummer ..... 9-1  
Federung, Einstellung der Vorder-  
und Hinterradfederung ..... 3-43  
Fehlersuchdiagramme ..... 6-36  
Fehlersuche ..... 6-35  
Fernlicht-Kontrollleuchte ..... 3-4  
Fußbremshebel ..... 3-29  
Fußbrems- und Schalthebel,  
prüfen und schmieren ..... 6-27  
Fußschalthebel ..... 3-28
- G**  
Gasdrehgriff und Gaszug,  
kontrollieren und schmieren ..... 6-26
- H**  
Handbremshebel ..... 3-29  
Handbremshebel, kontrollieren und  
schmieren ..... 6-27  
Handschtungshebel ..... 3-29  
Haupt- und Seitenständer, prüfen und  
schmieren ..... 6-27  
Hinterradaufhängung, schmieren ..... 6-28  
Hupenschalter ..... 3-26
- I**  
Identifizierungsnummern ..... 9-1
- K**  
Katalysatoren ..... 3-35  
Kennzeichenleuchten-Lampe,  
auswechseln ..... 6-34  
Kontrollleuchte zum Herunterschalten ... 3-6  
Kontroll- und Warnleuchten ..... 3-4  
Kontroll-/Warnleuchte des  
Traktionskontrollsystems ..... 3-5  
Kraftstoff ..... 3-33  
Kraftstofftank-Belüftungsschlauch/  
Überlaufschlauch ..... 3-35  
Kraftstoff, Tipps zum Sparen ..... 5-4  
Kühlflüssigkeit ..... 6-17
- L**  
Lage der Teile ..... 2-1  
Leerlaufdrehzahl, prüfen ..... 6-18  
Leerlauf-Kontrollleuchte ..... 3-4  
Lenkerarmaturen ..... 3-25  
Lenkerposition, einstellen ..... 3-41  
Lenkung, prüfen ..... 6-29  
Luftfiltereinsatz ..... 6-18
- M**  
Menü-Wahlknopf ..... 3-26  
Modellcode-Plakette ..... 9-1  
Motor anlassen ..... 5-1  
Motoröl und Ölfilterpatrone ..... 6-13  
Motorstart-/stoppschalter ..... 3-26  
Motorstörungs-Warnleuchte ..... 3-4  
Multifunktionsmesser-Einheit ..... 3-11
- N**  
Nebenverbraucheranschluss-  
Buchse ..... 3-50
- O**  
Ölstand-Warnleuchte ..... 3-4
- P**  
Parken ..... 5-5  
Pflege ..... 7-1
- R**  
Räder ..... 6-22  
Radlager, prüfen ..... 6-29  
Reifen ..... 6-19  
Rückspiegel ..... 3-42
- S**  
Schalten ..... 5-3  
Scheibenbremsbeläge des Vorder-  
und Hinterrads, prüfen ..... 6-23  
Scheinwerferlampe ..... 6-33

# INDEX

---

Scheinwerferlichtkegel, einstellen ..... 3-40  
Schwingen-Drehpunkte, schmieren ..... 6-28  
Seitenständer ..... 3-47  
Sicherheitsinformationen ..... 1-1  
Sicherungen, wechseln ..... 6-31  
Sitzbank ..... 3-36  
Spiel des Gasdrehgriffs, prüfen ..... 6-19  
Spiel des Handbremshebels, prüfen ..... 6-23  
Standlicht ..... 6-35  
Stopp-Modus-Kontrollleuchte ..... 3-7  
Stopp-Modus-Schalter ..... 3-27  
System der Wegfahrsperrung ..... 3-1

## T

Tankverschluss ..... 3-33  
Technische Daten ..... 8-1  
Teleskopgabel, prüfen ..... 6-28  
Tempomat ..... 3-7  
Tempomat-Bedienelemente ..... 3-26  
Tempomat-Kontrollleuchten ..... 3-4  
Traktionskontrollsystem ..... 3-31

## V

Ventilspiel ..... 6-19  
Verkleidungs-Ventilationsöffnungen,  
öffnen und schließen ..... 3-41  
Vorderer Blinker ..... 6-33  
Vorsicht bei Mattfarben ..... 7-1

## W

Wahlknopf ..... 3-27  
Warnblinkschalter ..... 3-26  
Warnleuchte des elektronisch  
einstellbaren Federungssystems ..... 3-6  
Warnleuchte des YCC-S-Systems ..... 3-6  
Wartung, Abgas-Kontrollsystem ..... 6-3  
Wartung und Schmierung, regelmäßig ... 6-5

## Y

YCC-S-Kupplung ..... 6-22  
YCC-S-System ..... 3-27

## Z

Zubehörkasten ..... 3-40  
Zündkerzen, prüfen ..... 6-12  
Zünd-/Lenkschloss ..... 3-2  
Zündunterbrechungs- u.  
Anlasssperrschalter-System ..... 3-48



