



⚠ Bitte lesen Sie diese Bedienungsanleitung sorgfältig durch, bevor Sie das Fahrzeug in Betrieb nehmen.

BEDIENUNGSANLEITUNG

FJR

FJR1300AS

1DA-28199-G1

⚠ Bitte lesen Sie diese Bedienungsanleitung sorgfältig durch, bevor Sie das Fahrzeug in Betrieb nehmen. Diese Bedienungsanleitung muss, wenn das Fahrzeug verkauft wird, beim Fahrzeug verbleiben.



YAMAHA MOTOR ELECTRONICS CO., LTD.
1450-6, Mori, Mori-machi, Shuchi-gun, Shizuoka-ken, 437-0292 Japan

DECLARATION of CONFORMITY

We

Company: YAMAHA MOTOR ELECTRONICS CO., LTD.

Address: 1450-6, Mori, Mori-Machi, Shuchi-gun, Shizuoka-Ken, 437-0292 Japan

Hereby declare that the product:

Kind of equipment: IMMOBILIZER

Type-designation: SSL-00

is in compliance with following norm(s) or documents:

R&TTE Directive(1999/5/EC)

EN300 330-2 v1.1.1(2001-6), EN60950-1(2001)

Two or Three-Wheel Motor Vehicles Directive(97/24/EC: Chapter 8, EMC)

Place of issue: Shizuoka, Japan

Date of issue: 1 Aug, 2002

Revision record

No.	Contents	Date
1	To change contact person and integrate type-designation.	9 Jun. 2005
2	Version up the norm of EN60950 to EN60950-1	27 Feb. 2006
3	To change company name	1 Mar. 2007

General manager of quality assurance div.

01/Mar/2007
T. Kajita



YAMAHA MOTOR ELECTRONICS CO., LTD.
1450-6, Mori, Mori-machi, Shuchi-gun, Shizuoka-ken, 437-0292 Japan

KONFORMITÄTSERKLÄRUNG

Wir

Firma: YAMAHA MOTOR ELECTRONICS CO., LTD.

Adresse: 1450-6, Mori, Mori-machi, Shuchi-gun, Shizuoka-ken, 437-0292 Japan

Erklären hiermit, dass das Produkt:

Art der technischen Ausstattung: WEGFAHRSPERRE

Typenbestimmung: SSL-00

den folgenden Normen oder Dokumenten entspricht:

R&TTE-Richtlinie(1999/5/EG)

EN300 330-2 v1.1.1(2001-6), EN60950-1(2001)

Richtlinie über bestimmte Bauteile und Merkmale von zweirädrigen oder dreirädrigen Kraftfahrzeugen (97/24/EG: Kapitel 8, EMV)

Ausstellungsort: Shizuoka, Japan

Ausstellungsdatum: 1. August 2002

Übersicht der Änderungen

Nr.	Inhalt	Datum
1	Zum Wechseln des Ansprechpartners und Einordnen der Typenbestimmung.	9. Juni 2005
2	Version von Norm EN60950 bis EN60950-1	27. Februar 2006
3	Zum Wechseln des Firmennamens	1. März 2007

Generaldirektor des Qualitätssicherungsbereichs

01/Mar/2007
T. Kajita

Willkommen in der Motorradwelt von Yamaha!

Sie besitzen nun eine FJR1300AS, die mit jahrzehntelanger Erfahrung sowie neuester Yamaha-Technologie entwickelt und gebaut wurde. Daraus resultiert ein hohes Maß an Qualität und die sprichwörtliche Yamaha-Zuverlässigkeit.

Damit Sie alle Vorzüge dieser FJR1300AS nutzen können, lesen Sie bitte diese Bedienungsanleitung sorgfältig durch. Denn diese Bedienungsanleitung informiert Sie nicht nur, wie Sie das Motorrad am besten bedienen, inspizieren und warten, sondern auch, wie Sie sich und ggf. Ihren Beifahrer vor Unfällen schützen.

Wenn Sie die vielen Tipps in dieser Bedienungsanleitung nutzen, garantieren wir den bestmöglichen Werterhalt dieses Motorrads. Sollten Sie darüber hinaus noch weitere Fragen haben, wenden Sie sich an die nächste Yamaha-Fachwerkstatt Ihres Vertrauens.

Allzeit gute Fahrt wünscht Ihnen das Yamaha-Team! Und denken Sie stets daran, Sicherheit geht vor!

Yamaha ist beständig um Fortschritte in Design und Qualität der Produkte bemüht. Daher könnten zwischen Ihrem Motorrad und dieser Anleitung kleine Abweichungen auftreten, obwohl diese Anleitung die neuesten Produktinformationen enthält, die bei Drucklegung waren.

Wenn Sie Fragen zu dieser Anleitung haben, wenden Sie sich bitte an eine Yamaha-Fachwerkstatt.







Diese Anleitung aufmerksam und vollständig vor der Inbetriebnahme des Motorrads durchlesen.

KENNZEICHNUNG WICHTIGER HINWEISE

GAU10132

Besonders wichtige Informationen sind in der Anleitung folgendermaßen gekennzeichnet:

	<p>Dies ist das Sicherheits-Warnsymbol. Es warnt Sie vor potenziellen Verletzungsgefahren. Befolgen Sie alle Sicherheitsanweisungen, die diesem Symbol folgen, um mögliche schwere oder tödliche Verletzungen zu vermeiden.</p>
	<p>Das Zeichen WARNUNG weist auf eine gefährliche Situation hin, die, wenn sie nicht vermieden wird, zu tödlichen oder schweren Verletzungen führen kann.</p>
	<p>Das Zeichen ACHTUNG bedeutet, dass spezielle Vorsichtsmaßnahmen getroffen werden müssen, um eine Beschädigung des Fahrzeugs oder anderen Eigentums zu vermeiden.</p>
	<p>Das Zeichen HINWEIS gibt Zusatzinformationen, um bestimmte Vorgänge oder Arbeiten zu vereinfachen oder zu klären.</p>

GAU10200

**FJR1300AS
BEDIENUNGSANLEITUNG
©2010 Yamaha Motor Co., Ltd.
1. Auflage, Juli 2010
Alle Rechte vorbehalten.
Nachdruck, Vervielfältigung und Verbrei-
tung, auch auszugsweise,
ist ohne schriftliche Genehmigung der
Yamaha Motor Co., Ltd.
nicht gestattet.
Gedruckt in Japan.**

INHALT

SICHERHEITSINFORMATIONEN1-1	Sitzbank 3-23	REGELMÄSSIGE WARTUNG UND
BESCHREIBUNG2-1	Fahrersitzhöhe einstellen 3-24	EINSTELLUNG 6-1
Linke Seitenansicht2-1	Ablagefach 3-26	Bordwerkzeug 6-2
Rechte Seitenansicht.....2-2	Zubehörkasten 3-27	Tabelle für regelmäßige Wartung des Abgas-Kontrollsystems 6-3
Bedienungselemente und Instrumente2-3	Einstellen des Scheinwerferlichtkegels 3-28	Allgemeine Wartungs- und Schmiertabelle 6-5
ARMATUREN, BEDIENUNGSELEMENTE UND DEREN FUNKTION3-1	Lenkerposition 3-28	Abdeckungen abnehmen und montieren 6-9
YCC-S-System3-1	Öffnen und schließen der Verkleidungsteile 3-28	Zündkerzen prüfen 6-12
System der Wegfahrsperre3-1	Rückspiegel 3-29	Motoröl und Ölfilterpatrone 6-13
Zünd-/Lenkschloss3-3	Teleskopgabel einstellen 3-30	Achsantriebsöl 6-15
Kontroll- und Warnleuchten3-4	Federbein einstellen 3-31	Kühlflüssigkeit 6-17
Geschwindigkeitsmesser3-7	Griffwärmer-Einstellknopf 3-33	Luftfiltereinsatz 6-18
Drehzahlmesser3-7	Seitenständer 3-34	Leerlaufdrehzahl prüfen 6-19
Multifunktionsanzeige3-8	Zündunterbrechungs- u. Anlasssperrschalter-System 3-34	Spiel des Gasdrehgriffs prüfen 6-19
Diebstahlanlage (Sonderzubehör)3-15	Nebenverbraucheranschluss- Buchse3-36	Ventilspiel 6-19
Lenkerarmaturen3-15	ZU IHRER SICHERHEIT – ROUTINEKONTROLLE VOR FAHRTBEGINN 4-1	Reifen 6-20
Fußschalthebel3-17	WICHTIGE FAHR- UND BEDIENUNGSHINWEISE 5-1	Gussräder 6-22
Handschalthebel3-18	Motor anlassen 5-1	YCC-S-Kupplung 6-22
Handbremshebel3-18	Schalten 5-2	Spiel des Handbremshebels prüfen 6-23
Fußbremshebel3-19	Tipps zum Kraftstoffsparen 5-3	Bremslichtschalter 6-23
ABS3-19	Einfahrtvorschriften 5-4	Scheibenbremsbeläge des Vorder- und Hinterrads prüfen 6-23
Tankverschluss3-20	Parken 5-4	Bremsflüssigkeitsstand und YCC-S- Kupplungsflüssigkeitsstand kontrollieren 6-24
Kraftstoff3-21		
Kraftstofftank-Belüftungsschlauch/ Überlaufschlauch3-22		
Katalysatoren3-22		

Wechseln der Bremsflüssigkeit und YCC-S- Kupplungsflüssigkeit	6-26	Fehlersuchdiagramme	6-36
Bowdenzüge prüfen und schmieren	6-26	PFLEGE UND STILLLEGUNG DES MOTORRADS	7-1
Gasdrehgriff und Gaszug kontrollieren und schmieren	6-26	Vorsicht bei Mattfarben	7-1
Fußbrems- und Schalthebel prüfen und schmieren	6-27	Pflege	7-1
Handbremshebel kontrollieren und schmieren	6-27	Abstellen	7-4
Haupt- und Seitenständer prüfen und schmieren	6-28	TECHNISCHE DATEN	8-1
Schwingen-Drehpunkte schmieren	6-28	KUNDENINFORMATION	9-1
Hinterradaufhängung schmieren	6-28	Identifizierungsnummern	9-1
Teleskopgabel prüfen	6-29		
Lenkung prüfen	6-29		
Radlager prüfen	6-30		
Batterie	6-30		
Sicherungen wechseln	6-31		
Scheinwerferlampe	6-33		
Vorderer Blinker	6-33		
Eine hintere Blinkerlampe oder eine Rücklicht-/Bremslicht- Lampe auswechseln	6-34		
Kennzeichenleuchten-Lampe auswechseln	6-34		
Standlichtlampe	6-35		
Fehlersuche	6-35		



GAU10287

Seien Sie ein verantwortungsbewusster Halter

Als Fahrzeughalter sind Sie verantwortlich für den sicheren und ordnungsgemäßen Betrieb Ihres Motorrads.

Motorräder sind Zweiräder.

Ihr sicherer Einsatz und Betrieb hängen von den richtigen Fahrtechniken und von der Geschicklichkeit des Fahrers ab. Jeder Fahrer sollte die folgenden Voraussetzungen kennen, bevor er dieses Motorrad fährt. Er oder sie sollte:

- Gründliche Anleitung von kompetenter Stelle über alle Aspekte des Fahrens mit einem Motorrad erhalten.
- Die in dieser Bedienungsanleitung angegebenen Warnungen und Wartungserfordernisse beachten.
- Qualifizierte Ausbildung in sicheren und richtigen Fahrtechniken erhalten.
- Professionelle technische Wartung gemäß dieser Bedienungsanleitung und/oder wenn die mechanischen Zustände dies erfordern.

Sicheres Fahren

Vor jeder Fahrt das Fahrzeug auf sicheren Betriebszustand überprüfen. Werden Inspektions- und Wartungsarbeiten am Fahrzeug nicht korrekt ausgeführt, erhöht sich die Gefahr eines Unfalls oder einer Beschädigung des Fahrzeugs. Eine Liste der vor jeder Fahrt durchzuführenden Kontrollen finden Sie auf Seite 4-1.

- Dieses Motorrad ist für den Transport von einem Fahrer und einem Mitfahrer ausgelegt.
- Die vorwiegende Ursache für Auto/Motorradunfälle ist ein Versagen von Autofahrern, Motorräder im Verkehr zu erkennen und mit einzubeziehen. Viele Unfälle wurden von Autofahrern verursacht, die das Motorrad nicht gesehen haben. Sich selbst auffallend zu erkennen zu geben ist daher eine sehr effektive Methode, Unfälle dieser Art zu reduzieren.

Deshalb:

- Tragen Sie eine Jacke mit auffallenden Farben.
- Wenn Sie sich einer Kreuzung nähern, oder wenn Sie sie überqueren, besondere Vorsicht walten lassen, da Motorradunfälle an Kreuzungen am häufigsten auftreten.

- Fahren Sie so, dass andere Autofahrer Sie sehen können. Vermeiden Sie es, im toten Winkel eines anderen Verkehrsteilnehmers zu fahren.
- An vielen Unfällen sind unerfahrene Fahrer beteiligt. Tatsächlich haben viele Fahrer, die an einem Unfall beteiligt waren, nicht einmal einen gültigen Motorradführerschein gehabt.
 - Stellen Sie sicher, dass Sie qualifiziert sind ein Motorrad zu fahren, und dass Sie Ihr Motorrad nur an andere qualifizierte Fahrer ausleihen.
 - Kennen Sie Ihre Fähigkeiten und Grenzen. Wenn Sie innerhalb Ihrer Grenzen fahren, kann dies dazu beitragen, einen Unfall zu vermeiden.
 - Wir empfehlen Ihnen, dass Sie das Fahren mit Ihrem Motorrad solange in Bereichen üben, in denen kein Verkehr ist, bis Sie mit dem Motorrad und allen seinen Kontrollvorrichtungen gründlich vertraut sind.
- Viele Unfälle wurden durch Fehler des Motorradfahrers verursacht. Ein typischer Fehler des Fahrers ist es, in einer Kurve wegen zu hoher Geschwindigkeit zu weit heraus getragen zu

werden oder Kurven zu schneiden (ungenügender Neigungswinkel im Verhältnis zur Geschwindigkeit).

- Halten Sie sich immer an die Geschwindigkeitsbegrenzungen und fahren Sie niemals schneller als durch Straßen- und Verkehrsbedingungen vertretbar ist.
- Bevor Sie abbiegen oder die Fahrspur wechseln, immer blinken. Stellen Sie sicher, dass andere Verkehrsteilnehmer Sie sehen können.
- Die Haltung des Fahrers und Mitfahrers ist für eine gute Kontrolle wichtig.
 - Der Fahrer sollte während der Fahrt beide Hände am Lenker und beide Füße auf den Fußrasten halten, um Kontrolle über das Motorrad aufrechterhalten zu können.
 - Der Mitfahrer sollte sich immer mit beiden Händen am Fahrer, am Sitzgurt oder am Haltegriff, falls vorhanden, festhalten und beide Füße auf den Fußrasten halten. Niemals Mitfahrer mitnehmen, welche nicht bequem beide Füße auf den Fußrasten halten können.
- Niemals unter Einfluss von Alkohol oder anderen Drogen oder Medikamenten fahren.

- Dieses Motorrad ist ausschließlich auf Straßenbenutzung ausgelegt. Es ist nicht für Geländefahrten geeignet.

Schutzkleidung

Bei Motorradunfällen sind Kopfverletzungen die häufigste Ursache von Todesfällen. Die Benutzung eines Schutzhelms ist der absolut wichtigste Faktor, um Kopfverletzungen zu verhindern oder zu reduzieren.

- Tragen Sie immer einen sicherheitsgeprüften Helm.
- Tragen Sie ein Visier oder eine Schutzbrille. Kommt Wind in Ihre ungeschützten Augen könnte dies Ihre Sicht beeinträchtigen, und Sie könnten deshalb eine Gefahr verspätet erkennen.
- Eine Jacke, schwere Stiefel, Hosen, Handschuhe usw. helfen dabei, Abschürfungen oder Risswunden zu verhindern oder zu vermindern.
- Tragen Sie niemals lose sitzende Kleidung, da sie sich in den Lenkungshebeln, Fußrasten oder Rädern verfangen könnten, und Verletzung oder ein Unfall könnte die Folge sein.
- Tragen Sie immer Schutzkleidung, die Ihre Beine, Knöchel und Füße bedeckt. Der Motor und die Auspuffanla-

ge sind im und auch nach dem Betrieb sehr heiß, so dass es zu Verbrennungen kommen kann.

- Mitfahrer sollten diese Vorsichtsmaßnahmen ebenfalls beachten.

Vermeiden Sie Kohlenmonoxid-Vergiftungen

Auspuffgase enthalten immer Kohlenmonoxid, ein giftiges Gas mit tödlicher Wirkung. Das Einatmen von Kohlenmonoxid verursacht zunächst Kopfschmerzen, Schwindelgefühl, Benommenheit, Übelkeit, Verwirrtheit und führt schließlich zum Tod. Kohlenmonoxid ist ein farbloses, geruch- und geschmackloses Gas, das vorhanden sein kann, auch wenn Sie Auspuffgase weder sehen noch riechen. Eine tödliche Kohlenmonoxid-Konzentration kann sich sehr schnell ansammeln und Sie können binnen kurzer Zeit bewusstlos und damit unfähig werden, sich selbst zu helfen. Tödliche Kohlenmonoxid-Konzentrationen können sich auch stunden- oder sogar tagelang in geschlossenen oder schlecht belüfteten Räumen halten. Wenn Sie irgendein Symptom einer Kohlenmonoxid-Vergiftung an sich verspüren, verlassen Sie den Bereich sofort, atmen Sie frische Luft ein und **SUCHEN SIE SOFORT ÄRZTLICHE HILFE.**

SICHERHEITSINFORMATIONEN

1

- Lassen Sie Motoren nicht in geschlossenen Räumen laufen. Auch wenn Sie versuchen, die Motorabgase mit Hilfe von Ventilatoren, geöffneten Fenstern und Türen abzuführen, kann die Kohlenmonoxid-Konzentration trotzdem sehr schnell einen gefährlichen Pegel erreichen.
- Lassen Sie den Motor nicht in schlecht belüfteten oder teilweise geschlossenen Bereichen wie Schuppen, Garagen oder Carports laufen.
- Lassen Sie den Motor im Freien nicht an Stellen laufen, von wo aus die Abgase durch Öffnungen wie Fenster oder Türen in ein Gebäude gelangen können.

Beladung

Hinzufügen von Zubehör oder Gepäck kann die Stabilität und die Verhaltenscharakteristik Ihres Motorrads beeinflussen, falls die Gewichtsverteilung des Motorrads verändert wird. Um die Möglichkeit eines Unfalls zu vermeiden, gehen Sie mit Gepäck oder Zubehör, das Sie Ihrem Motorrad hinzufügen, äußerst vorsichtig um. Mit besonderer Umsicht fahren, wenn Ihr Motorrad zusätzlich beladen oder Zubehör hinzugefügt ist.

Im Folgenden einige allgemeine Richtlinien für das Beladen Ihres Motorrads sowie Informationen über Zubehör:

Das Gesamtgewicht von Fahrer, Mitfahrer, Zubehör und Gepäck darf die Höchstzuladungsgrenze nicht überschreiten. **Das Fahren mit einem überladenen Fahrzeug kann Unfälle verursachen.**

Max. Gesamtzuladung:
208 kg (459 lb)

Innerhalb dieser Gewichtsbegrenzung ist beim Beladen folgendes zu beachten:

- Das Gewicht von Gepäck und Zubehör sollte so niedrig und nahe wie möglich am Motorrad gehalten werden. Packen Sie die schwersten Teile so nah wie möglich am Fahrzeugschwerpunkt und stellen Sie im Interesse eines optimalen Gleichgewichts und maximaler Stabilität sicher, dass die Zuladung so gleichmäßig wie möglich auf beide Seiten des Motorrads verteilt ist.
- Sich verlagernde Gewichte können ein plötzliches Ungleichgewicht schaffen. Sicherstellen, dass Zubehör und Ge-

päck sicher am Motorrad befestigt ist, bevor Sie losfahren. Zubehör- und Gepäckhalterungen häufig kontrollieren.

- Die Federung entsprechend Ihrer Zuladung einstellen (nur für Modelle mit einstellbarer Federung), und Reifendruck und -zustand prüfen.
- Niemals große oder schwere Gegenstände am Lenker, an der Teleskopgabel oder an der Vorderradabdeckung befestigen. Solche Gegenstände, einschließlich Gepäck, wie zum Beispiel Schlafsäcke, Matchbeutel oder Zelte, können instabilen Umgang oder langsame Lenkerreaktion bewirken.
- **Dieses Fahrzeug ist nicht für das Ziehen eines Anhängers oder den Anbau eines Beiwagens ausgelegt.**

Yamaha-Originalzubehör

Die Auswahl von Zubehör für Ihr Fahrzeug ist eine wichtige Entscheidung. Yamaha-Originalzubehör, das Sie nur bei Ihrem Yamaha-Händler erhalten, wurde von Yamaha für die Verwendung an Ihrem Fahrzeug ausgelegt, getestet und zugelassen.

Viele Anbieter, die in keiner Beziehung zu Yamaha stehen, stellen Teile und Zubehör für Yamaha-Fahrzeuge her oder bieten die

Modifikation von Yamaha-Fahrzeugen an. Yamaha ist außerstande, die für diesen Zubehörmarkt hergestellten Produkte zu testen. Aus diesem Grunde kann Yamaha die Verwendung von Zubehör, das nicht von Yamaha verkauft wird oder die Durchführung von Modifikationen, die nicht speziell von Yamaha empfohlen wurden, weder gutheißen noch empfehlen, auch dann nicht, wenn das Produkt oder die Modifikation von einer Yamaha-Fachwerkstatt verkauft bzw. eingebaut wurde.

Teile, Zubehör und Modifikationen vom freien Zubehörmarkt

Es mag Produkte auf dem freien Zubehörmarkt geben, deren Auslegung und Qualität dem Niveau von Yamaha-Originalzubehör entspricht, bedenken Sie jedoch, dass einige Zubehörteile und Modifikationen des freien Zubehörmarktes nicht geeignet sind wegen potenzieller Sicherheitsrisiken für Sie und andere. Der Einbau von Produkten des freien Zubehörmarktes oder die Durchführung von Modifikationen an Ihrem Fahrzeug, die dessen Konstruktionsmerkmale oder Betriebsverhalten verändern, kann Sie und andere einer höheren Gefahr schwerer oder tödlicher Verletzungen aussetzen. Sie

sind selbst verantwortlich für Verletzungen, die mit Änderungen an Ihrem Fahrzeug in Verbindung stehen.

Halten Sie sich an die folgenden Richtlinien, sowie an die unter "Beladung" aufgeführten Punkte, wenn Sie Zubehörteile anbringen.

- Installieren Sie niemals Zubehör oder transportieren Sie niemals Gepäck, das die Leistung Ihres Motorrads einschränken würde. Das Zubehör vor Benutzung sorgfältig daraufhin inspizieren, dass es in keiner Weise die Bodenfreiheit oder den Wendekreis einschränkt, den Federungs- oder Lenkausschlag begrenzt, die Handhabung der Bedienelemente behindert oder Lichter oder Reflektoren verdeckt.
- Zubehör, das am Lenker oder im Bereich der Teleskopgabel angebracht wird, kann aufgrund falscher Gewichtsverteilung oder aerodynamischer Veränderungen zu Instabilität führen. Wird Zubehör am Lenker oder im Bereich der Teleskopgabel angebracht, muss dieses so leicht wie möglich sein und auf ein Minimum beschränkt werden.

- Sperrige oder große Zubehörteile können die Stabilität des Motorrads aufgrund aerodynamischer Auswirkungen ernsthaft beeinträchtigen. Durch Wind könnte das Motorrad aus der Bahn gebracht oder durch Seitenwind instabil gemacht werden. Diese Zubehörteile können auch Instabilität zur Folge haben, wenn man an großen Fahrzeugen vorbeifährt oder diese an einem vorbeifahren.
- Bestimmte Zubehörteile können den Fahrer aus seiner normalen Fahrposition verdrängen. Diese inkorrekte Fahrposition beschränkt die Bewegungsfreiheit des Fahrers und kann die Kontrolle über das Fahrzeug beeinträchtigen; deshalb werden solche Zubehörteile nicht empfohlen.
- Beim Anbringen elektrischer Zubehörteile mit großer Umsicht vorgehen. Wird die Kapazität der elektrischen Anlage des Motorrads durch elektrische Zubehörteile überlastet, könnte der Strom ausfallen und dadurch eine gefährliche Situation entstehen.

SICHERHEITSINFORMATIONEN

1

Reifen und Felgen vom freien Zubehörmarkt

Die ab Werk an Ihrem Motorrad montierten Reifen und Felgen entsprechen genau seinen Leistungsdaten und bieten die beste Kombination aus Handhabung, Bremsverhalten und Komfort. Andere Reifen, Felgen, Größen und Kombinationen sind möglicherweise ungeeignet. Reifendaten und weitere Informationen zum Reifenwechsel siehe Seite 6-20.

Transport des Motorrads

Die folgenden Anweisungen sind unbedingt zu beachten, wenn das Motorrad auf einem anderen Fahrzeug transportiert wird.

- Alle losen Gegenstände vom Motorrad entfernen.
- Kontrollieren, dass der Kraftstoffhahn (falls vorhanden) in Stellung "OFF" steht und dass kein Kraftstoff austritt.
- Das Vorderrad auf dem Anhänger oder der Ladefläche des LKWs genau geradeaus ausrichten und in einer Führungsschiene einklemmen, so dass es sich nicht bewegen kann.
- Einen Gang einlegen (bei Modellen mit manueller Schaltung).
- Das Motorrad mit Niederhaltern oder geeigneten Riemen, die an starren Rahmenteilern des Motorrads befestigt

sind, festzurren. Geeignete Befestigungspunkte für die Riemen sind der Rahmen oder die obere Gabelbrücke, nicht jedoch gummigelagerte Lenker, die Blinker oder anderen Teile, die beschädigt werden können. Wählen Sie die Befestigungspunkte für die Verzurrung sorgfältig aus, achten Sie darauf, dass die Riemen während des Transports nicht auf lackierten Oberflächen scheuern.

- Das Motorrad sollte, wenn möglich, durch die Verzurrung etwas in seine Federung hinein gezogen werden, so dass es sich während des Transports nicht übermäßig auf und ab bewegen kann.

Linke Seitenansicht

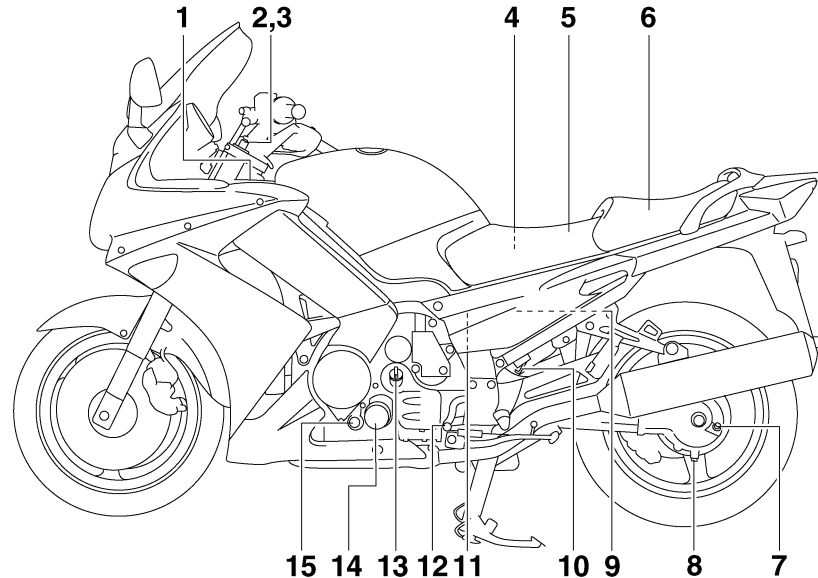

- | | |
|--|---|
| 1. Zubehörkasten (Seite 3-27) | 9. Vorratsbehälter der YCC-S-Kupplung (Seite 6-24) |
| 2. Federvorspannungs-Einstellschraube der Teleskopgabel (Seite 3-30) | 10. Federvorspannungs-Einstellhebel des Federbeins (Seite 3-31) |
| 3. Zugstufendämpfungs-Einstellknopf der Teleskopgabel (Seite 3-30) | 11. Luftfiltereinsatz (Seite 6-18) |
| 4. Bordwerkzeug (Seite 6-2) | 12. Fußschalthebel (Seite 3-17) |
| 5. Fahrersitz (Seite 3-23) | 13. Motoröl-Einfüllschraubverschluss (Seite 6-13) |
| 6. Beifahrersitz (Seite 3-23) | 14. Ölfilterpatrone (Seite 6-13) |
| 7. Achsantriebsöl-Einfüllschraubverschluss (Seite 6-15) | 15. Prüffenster für den Motorölstand (Seite 6-13) |
| 8. Achsantriebsöl-Ablassschraube (Seite 6-15) | |

BESCHREIBUNG

GAU10420

Rechte Seitenansicht

2

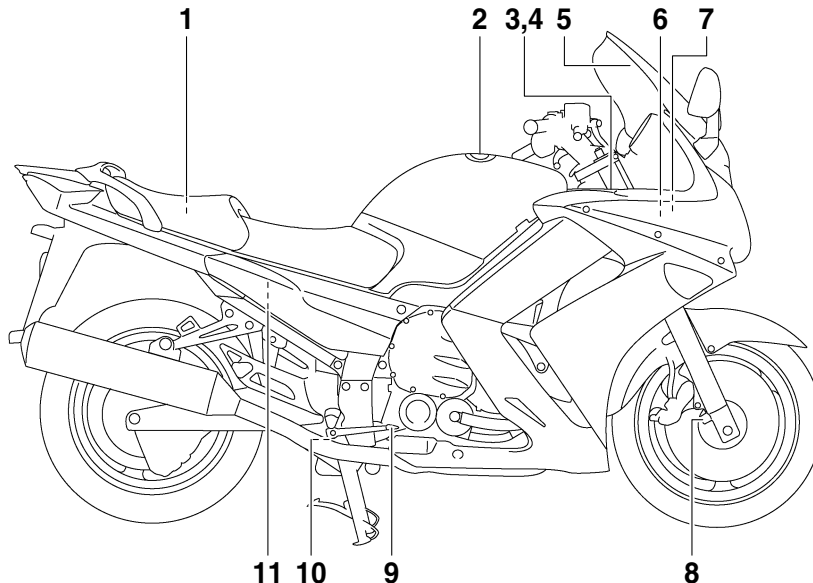

1. Ablagefach (Seite 3-26)

2. Kraftstofftank-Verschluss (Seite 3-20)

3. Sicherungskasten (Seite 6-31)

4. Sicherung des ABS-Motors (Seite 6-31)

5. Windschutzscheibe (Seite 3-15)

6. Batterie (Seite 6-30)

7. Hauptsicherung (Seite 6-31)

8. Druckstufendämpfungs-Einstellschraube der Teleskopgabel (Seite 3-30)

9. Fußbremshebel (Seite 3-19)

10. Einstellknopf der Federbein-Zugstufendämpfung (Seite 3-31)

11. Bremsflüssigkeits-Vorratsbehälter hinten (Seite 6-24)

Bedienungselemente und Instrumente

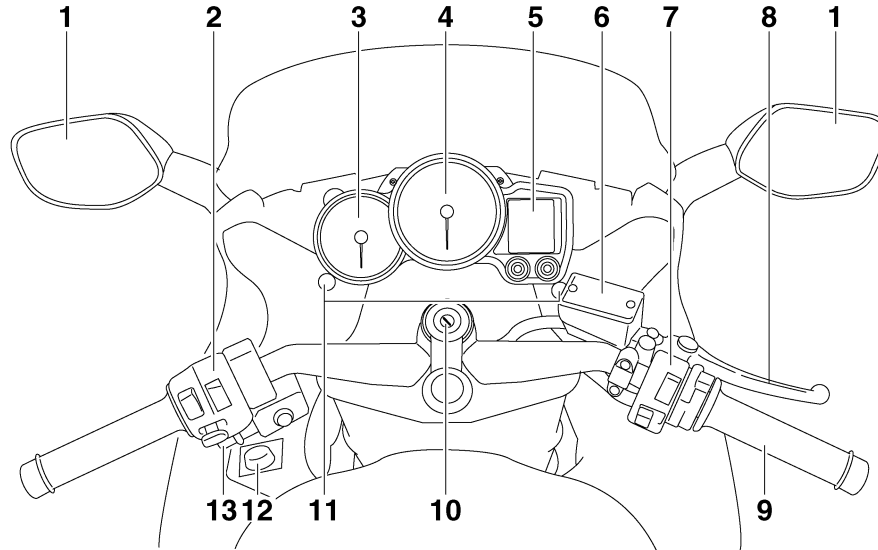

1. Rückspiegel (Seite 3-29)

2. Linke Lenkerschalter (Seite 3-15)

3. Drehzahlmesser (Seite 3-7)

4. Geschwindigkeitsmesser (Seite 3-7)

5. Multifunktionsanzeige (Seite 3-8)

6. Bremsflüssigkeits-Vorratsbehälter vorn (Seite 6-24)

7. Rechte Lenkerschalter (Seite 3-15)

8. Handbremshebel (Seite 3-18)

9. Gasdrehgriff (Seite 6-19)

10. Zündschloss/Lenkschloss (Seite 3-3)

11. Scheinwerferkegel-Einstellknopf (Seite 3-28)

12. Griffwärmer-Einstellknopf (Seite 3-33)

13. Handschalthebel (Seite 3-18)

ARMATUREN, BEDIENUNGSELEMENTE UND DEREN FUNKTION

GAU40472

YCC-S-System

Dieses Fahrzeug ist mit dem YCC-S-System (Yamaha Chip Controlled-Shift - Chip-gesteuerte Schaltung von Yamaha) ausgestattet.

Die grundlegende Funktion dieses Systems ermöglicht es dem Fahrer die Gänge zu wechseln, ohne den Kupplungshebel betätigen zu müssen. Außerdem ist ein Schalthebel am Lenker angebracht, der dem Fahrer die Möglichkeit gibt, die Gänge entweder mit dem Fußschalthebel oder von Hand einzulegen.

Wird der Motor angelassen und der Hand- oder der Fußschalthebel bewegt, dann wird ein Signal zur MCU (Motor-Steereinheit) zum Ausrücken der Kupplung gesendet, woraufhin die Schaltung vollzogen wird. Die MCU rückt die Kupplung ein, sobald der Motor mit der richtigen Drehzahl läuft. Das Einrücken der Kupplung wird optimal durch die MCU entsprechend der Motordrehzahl pro Minute, der Erfordernisse des Motors und der Fahrbedingungen kontrolliert. Siehe "Lenkerarmaturen" (Seite 3-15) und WICHTIGE FAHR- UND BEDIENUNGSHINWEISE (Seite 5-1) für weitere Erklärungen zu diesem System.

HINWEIS

Dies ist kein automatisches Getriebe, nur das Kupplungssystem ist automatisch. Die Gänge müssen vom Fahrer geschaltet werden.

GAU10977

System der Wegfahrsperre

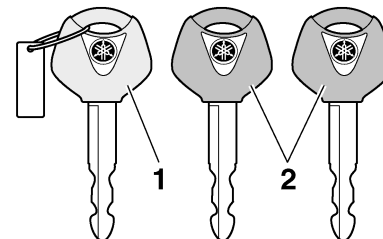

1. Schlüssel für die Re-Registrierung des Codes (rote Ummantelung)
2. Standardschlüssel (schwarze Ummantelung)

Dieses Fahrzeug ist mit einem Wegfahrsperren-System ausgestattet, wobei die Standardschlüssel mit Codes programmiert werden, um Diebstahl zu verhindern. Dieses System besteht aus folgenden Komponenten:

- einem Schlüssel zur Code-Neuprogrammierung (mit rotem Bügel)
- zwei Standardschlüsseln (mit schwarzen Bügeln), die mit den neuen Codes programmiert werden können
- einem Transponder (welcher im Hauptschlüssel zur Neuprogrammierung eingebaut ist)
- einer Wegfahrsperren-Einheit
- ein ECU

ARMATUREN, BEDIENUNGSELEMENTE UND DEREN FUNKTION

- einer Wegfahrsperr-Kontrollleuchte (Siehe Seite 3-6.)

Mit dem Hauptschlüssel (roter Bügel) können die Standardschlüssel (schwarzer Bügel) programmiert werden. Da die Programmierung ein schwieriges Verfahren ist, sind das Fahrzeug und alle drei Schlüssel zu einer Yamaha-Fachwerkstatt zu bringen, um sie dort programmieren zu lassen. Den Hauptschlüssel (roter Bügel) nicht zum Fahren verwenden. Der Hauptschlüssel sollte nur zum Neuprogrammieren der Standardschlüssel verwendet werden. Zum Fahren immer einen Standardschlüssel benutzen.

GCA11821

ACHTUNG

- **DEN HAUPTSCHLÜSSEL ZUR NEUPROGRAMMIERUNG NICHT VERLIEREN! WURDE ER VERLOREN, WENDEN SIE SICH UNVERZÜGLICH AN IHREN HÄNDLER!** Wenn der Hauptschlüssel zur Neuprogrammierung verloren wurde, können die Standardschlüssel nicht mehr programmiert werden. Zwar können die übrig gebliebenen Standardschlüssel noch zum Starten des Fahrzeugs verwendet werden, wenn jedoch eine Neuprogrammierung erforderlich wird (z. B. ein neu-

er Standardschlüssel wird gebraucht oder alle Schlüssel sind verloren gegangen), muss das gesamte Wegfahrsperr-System ersetzt werden. Deshalb ist es äußerst empfehlenswert immer einen der programmierten Standardschlüssel zum Fahren zu verwenden und den Hauptschlüssel an einem sicheren Ort aufzubewahren.

- Die Schlüssel nicht in Wasser tauchen.
- Die Schlüssel vor extrem hohen Temperaturen schützen.
- Die Schlüssel keinen starken Magnetfeldern aussetzen (dies beinhaltet, ist aber nicht begrenzt auf Produkte wie Lautsprecher, usw.).
- Die Schlüssel nicht in die Nähe von Gegenständen legen, die elektrische Signale übertragen.
- Keine schweren Gegenstände auf die Schlüssel legen.
- Die Schlüssel nicht nachschleifen oder sonst wie verändern.
- Den Kunststoffteil der Schlüssel nicht zerlegen.
- Keine zwei Schlüssel eines Wegfahrsperrsystems auf dem selben Schlüsselring anbringen.

- Die Standardschlüssel, sowie Schlüssel anderer Wegfahrsperrsysteme, vom Hauptschlüssel zur Neuprogrammierung fern halten.
- Schlüssel anderer Wegfahrsperrsysteme vom Zündschloss fern halten, da diese Signalstörungen verursachen können.

Zünd-/Lenkschloss

GAU10472

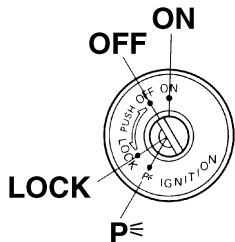

3

Das Zünd-/Lenkschloss verriegelt und entriegelt den Lenker und schaltet die Zündung sowie die Stromversorgung der anderen elektrischen Systeme ein und aus. Die einzelnen Schlüsselstellungen sind nachfolgend beschrieben.

HINWEIS

Stellen Sie sicher, dass Sie den Standardschlüssel (schwarzer Bügel) für die normale Benutzung des Fahrzeugs verwenden. Um das Risiko den Hauptschlüssel zur Neuprogrammierung (roter Bügel) zu verlieren gering zu halten, sollten Sie diesen an einem sicheren Ort aufbewahren und nur für die Neuprogrammierung von Codes verwenden.

ON

Alle elektrischen Stromkreise werden mit Strom versorgt; Instrumentenbeleuchtung, Rücklichter, Kennzeichenleuchte und Standlichter vorn leuchten auf, und der Motor kann angelassen werden. Der Schlüssel lässt sich in dieser Position nicht abziehen.

GAU26811

HINWEIS

Die Scheinwerfer leuchten automatisch auf, wenn der Motor angelassen wird und bleiben an, bis der Schlüssel auf "OFF" gedreht wird.

GAU10661

OFF

Alle elektrischen Systeme sind ausgeschaltet. Der Schlüssel lässt sich in dieser Position abziehen.

GWA10061

WARNUNG

Den Schlüssel während der Fahrt niemals auf "OFF" oder "LOCK" drehen. Andernfalls wird die elektrische Anlage ausgeschaltet, wodurch es zum Verlust der Kontrolle über das Fahrzeug und Unfällen kommen kann.

GAU10691

LOCK (Schloss)

Der Lenker ist verriegelt und alle elektrischen Systeme sind ausgeschaltet. Der Schlüssel lässt sich in dieser Position abziehen.

Lenker verriegeln

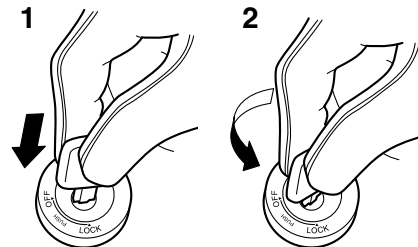

1. Drücken.
2. Abbiegen.

1. Den Lenker bis zum Anschlag nach links oder nach rechts drehen.
2. Den Schlüssel in Stellung "OFF" hineindrücken, gedrückt halten und dann auf "LOCK" drehen.
3. Den Schlüssel abziehen.

ARMATUREN, BEDIENUNGSELEMENTE UND DEREN FUNKTION

Lenker entriegeln

GCA11020

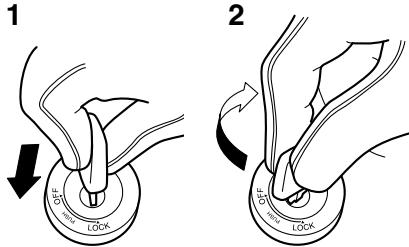

1. Drücken.
2. Abbiegen.

Den Zündschlüssel in das Zündschloss hineindrücken und dann auf "OFF" drehen, während er weiter eingedrückt wird.

GAU39460

P (Parken)

Der Lenker ist verriegelt, die Rücklichter, die Kennzeichenbeleuchtung und die Standlichter vorn sind an. Die Warnblinkanlage und die Blinker können eingeschaltet werden, aber alle anderen elektrischen Anlagen sind ausgeschaltet. Der Schlüssel lässt sich in dieser Position abziehen.

Der Lenker muss verriegelt werden, bevor man den Zündschlüssel auf "P" drehen kann.

ACHTUNG

Die Parkposition nicht über einen längeren Zeitraum verwenden, andernfalls könnte sich die Batterie entladen.

Kontroll- und Warnleuchten

GAU49391

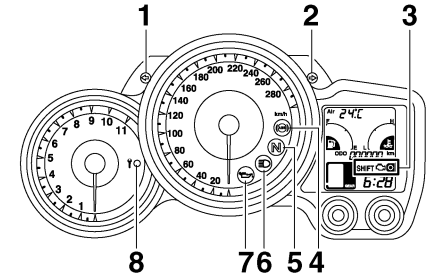

1. Linke Blinker-Kontrollleuchte "←"
2. Rechte Blinker-Kontrollleuchte "→"
3. Motorstörung "H" / YCC-S "SHIFT" Anzeigen und Warnleuchte
4. Antiblockiersystem (ABS)-Warnleuchte "⊗"
5. Leerlauf-Kontrollleuchte "N"
6. Fernlicht-Kontrollleuchte "≡O"
7. Ölstand-Warnleuchte "↘"
8. Anzeigelampe des Wegfahrsperrsystems

3

Blinker-Kontrollleuchten "←" und "→"

GAU11030

Wenn der Blinkerschalter betätigt wird, blinkt die entsprechende Kontrollleuchte.

ARMATUREN, BEDIENUNGSELEMENTE UND DEREN FUNKTION

Leerlauf-Kontrollleuchte “ N ”

GAU11060

Diese Kontrollleuchte leuchtet auf, wenn das Getriebe sich in der Leerlaufstellung befindet.

Fernlicht-Kontrollleuchte “”

GAU11080

Diese Kontrollleuchte leuchtet bei eingeschaltetem Fernlicht.

Ölstand-Warnleuchte “”

GAU11123

Diese Warnleuchte leuchtet bei zu niedrigem Motorölstand auf.

Der elektrische Stromkreis der Warnleuchte kann durch Drehen des Schlüssels in Stellung “ON” geprüft werden. Die Warnleuchte sollte einige Sekunden lang aufleuchten und dann erlöschen.

Leuchtet die Warnleuchte nicht auf, wenn der Schlüssel auf “ON” gedreht wird, oder wenn sie nicht erlischt, sollten Sie den Stromkreis von einer Yamaha-Fachwerkstatt kontrollieren lassen.

HINWEIS

Trotz korrektem Ölstand kann es vorkommen, dass die Warnleuchte an Steigungen oder während plötzlichen Beschleunigungs- bzw. Abbremsvorgängen flackert, was unter diesen Umständen normal ist.

Motorstörung “”/YCC-S “SHIFT” Anzeigen und Warnleuchte

GAU40518

Motorstörungs-Anzeige “” und Warnleuchte

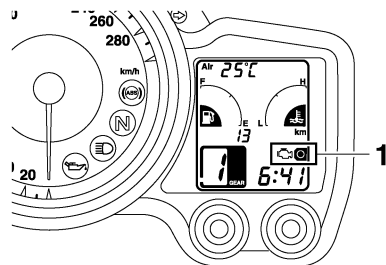

1. Motorstörungs-Anzeige “” und Warnleuchte

Diese Anzeige erscheint und die Warnleuchte leuchtet auf oder blinkt, wenn im elektrischen Stromkreis, der den Motor überwacht, ein Problem detektiert wird. Lassen Sie in diesem Fall die Stromkreis-Prüfeinrichtung von einer Yamaha-Fachwerkstatt überprüfen. (Beschreibung der Stromkreis-Prüfeinrichtung siehe Seite 3-13.)

YCC-S-Anzeige “SHIFT” und Warnleuchte

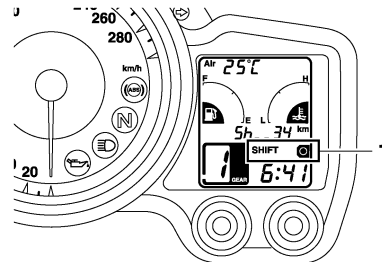

1. YCC-S-Anzeige “SHIFT” und Warnleuchte

Diese Anzeige erscheint und die Warnleuchte leuchtet auf, wenn eine Störung im YCC-S aufgetreten ist. In diesem Fall:

- wird das YCC-S deaktiviert, so dass es nicht mehr möglich ist, den Gang herauszunehmen, den Sie gerade eingelegt haben.
- bleibt die Kupplung möglicherweise im Eingriff, so dass beim Anhalten ein Ruckeln zu spüren sein kann.

Stoppen Sie das Fahrzeug sobald dies sicher möglich ist und parken Sie es abseits vom Verkehrsfluss. Lassen Sie das YCC-S von einer Yamaha-Fachwerkstatt überprüfen.

ARMATUREN, BEDIENUNGSELEMENTE UND DEREN FUNKTION

HINWEIS

Um das Fahrzeug nach dem Anhalten bewegen zu können, wenn Sie nicht mehr mit dem Handschalthebel bzw. dem Fußschalthebel schalten können, gehen Sie wie folgt vor:

Stellen Sie das Fahrzeug auf dem Hauptständer ab und drücken Sie, während Sie das Hinterrad drehen, die Stange und das Gelenk des Fußschalthebels nach vorne, bis das Getriebe im Leerlauf ist.

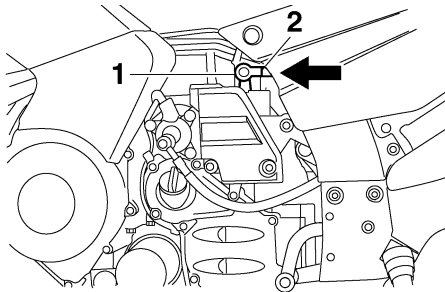

1. Gelenk der Fußschalthebel-Stange
2. Stange des Fußschalthebels

Der elektrische Stromkreis der Anzeigen und der Warnleuchte kann durch Drehen des Schlüssels in Stellung "ON" geprüft werden. Die Anzeigen und die Warnleuchte sollten für einige Sekunden aufleuchten und dann erlöschen.

Leuchtet eine Anzeige oder die Warnleuchte nicht auf, wenn der Schlüssel auf "ON" gedreht wird, oder wenn eine Anzeige oder die Warnleuchte nicht erlischt, sollten Sie den Stromkreis von einer Yamaha-Fachwerkstatt kontrollieren lassen.

GAU39502

ABS-Warnleuchte "Ⓜ"

Wenn diese Warnleuchte während des Fahrens aufleuchtet oder zu blinken beginnt, arbeitet das ABS möglicherweise nicht korrekt. Tritt dies auf, lassen Sie das System sobald wie möglich von einer Yamaha-Fachwerkstatt überprüfen. (Siehe Seite 3-19.)

GWA10081

⚠ WARNUNG

Leuchtet die ABS-Warnleuchte auf oder beginnt sie während der Fahrt zu blinken, wechselt das Bremssystem zum konventionellen Bremsvorgang. Deshalb darauf achten, dass das Rad während einer Notbremsung nicht blockiert. Leuchtet die Warnleuchte während der Fahrt auf oder beginnt sie zu blinken, lassen Sie das Bremssystem sobald wie möglich von einer Yamaha-Fachwerkstatt überprüfen.

Der elektrische Stromkreis der Warnleuchte kann durch Drehen des Schlüssels in Stellung "ON" geprüft werden. Die Warnleuchte sollte einige Sekunden lang aufleuchten und dann erlöschen.

Leuchtet die Warnleuchte nicht auf, wenn der Schlüssel auf "ON" gedreht wird, oder wenn sie nicht erlischt, sollten Sie den Stromkreis von einer Yamaha-Fachwerkstatt kontrollieren lassen.

GAU38624

Anzeigeleuchte des Wegfahrsperrsystems

Der elektrische Stromkreis der Anzeigeleuchte kann durch Drehen des Schlüssels in Stellung "ON" geprüft werden. Die Anzeigeleuchte sollte einige Sekunden lang aufleuchten und dann erlöschen.

Leuchtet die Anzeigeleuchte nicht auf, wenn der Schlüssel auf "ON" gedreht wird, oder wenn sie nicht erlischt, sollten Sie den Stromkreis von einer Yamaha-Fachwerkstatt kontrollieren lassen.

Wenn der Zündschlüssel auf "OFF" gestellt worden ist und 30 Sekunden verstrichen sind, beginnt die Anzeigeleuchte zu blinken, um anzuzeigen, dass das Wegfahrsperrsystem aktiviert ist. Nach 24 Stunden hört die Anzeigeleuchte auf zu blinken. Das Wegfahrsperrsystem ist jedoch immer noch aktiviert.

ARMATUREN, BEDIENUNGSELEMENTE UND DEREN FUNKTION

Die Stromkreis-Prüfeinrichtung detektiert auch Probleme in den Stromkreisen des Wegfahrsperrsystems. (Beschreibung der Stromkreis-Prüfeinrichtung siehe Seite 3-13.)

3

Geschwindigkeitsmesser

GAU11601

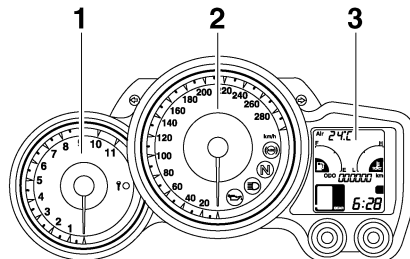

1. Drehzahlmesser
2. Geschwindigkeitsmesser
3. Multifunktionsanzeige

Der Geschwindigkeitsmesser zeigt die Fahrgeschwindigkeit an. Wenn der Schlüssel in die Stellung "ON" gedreht wird, wandert die Nadel des Geschwindigkeitsmessers zur Prüfung des elektrischen Stromkreises einmal über den ganzen Geschwindigkeitsbereich und kehrt dann wieder zurück auf Null.

Drehzahlmesser

GAU11872

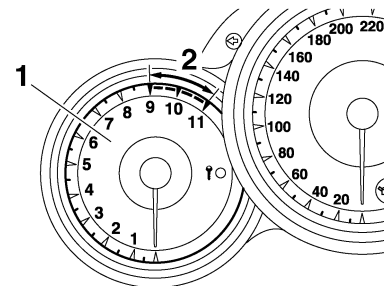

1. Drehzahlmesser
2. Roter Bereich des Drehzahlmessers

Der elektrische Drehzahlmesser ermöglicht die Überwachung der Motordrehzahl, um sie im optimalen Leistungsbereich zu halten.

Wenn der Schlüssel in die Stellung "ON" gedreht wird, wandert die Nadel des Drehzahlmessers zur Prüfung des elektrischen Stromkreises einmal über den ganzen Drehzahlbereich und kehrt danach wieder zurück auf Null.

GCA10031

ACHTUNG

**Den Motor nicht im roten Bereich des Drehzahlmessers betreiben.
Roter Bereich: 9000 U/min und darüber**

Multifunktionsanzeige

GAU40539

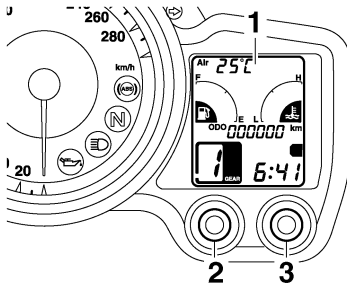

1. Multifunktionsanzeige
2. Wahlknopf
3. Rückstellknopf

WARNUNG

Bevor Veränderungen an den Einstellungen der Multifunktionsanzeige vorgenommen werden, muss das Fahrzeug im Stillstand sein. Werden Einstellungen während der Fahrt vorgenommen, kann dies den Fahrer ablenken und die Unfallgefahr erhöhen.

GWA14431

Die Multifunktionsanzeige beinhaltet:

- einen Kilometerzähler
- zwei Tageskilometerzähler (zeigen die seit dem letzten Zurücksetzen auf Null gefahrenen Kilometer an)

- einen Kraftstoffreserve-Kilometerzähler (welcher die auf Kraftstoffreserve gefahrenen Kilometer anzeigt)
- eine Uhr
- einen Kraftstoffmesser
- einen Kühlfüssigkeitstemperatur-Anzeiger
- eine Ganganzeige
- einen Umgebungstemperatur-Anzeiger
- eine Kraftstoffverbrauchs-Anzeige (momentaner und durchschnittlicher Verbrauchswert)
- eine Stromkreis-Prüfeinrichtung

HINWEIS

Bitte beachten Sie, dass der Schlüssel zuerst in die Stellung "ON" gedreht werden muss, bevor Sie den Wahlknopf und den Rückstellknopf benutzen können.

Kilometerzähler-Betriebsarten

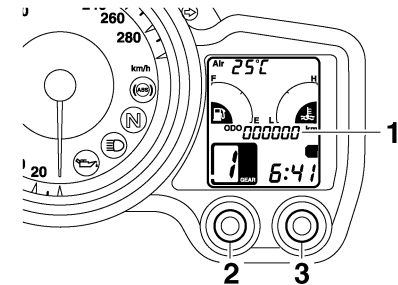

1. Kilometerzähler/Tageskilometerzähler/Kraftstoffreserve-Kilometerzähler
2. Wahlknopf
3. Rückstellknopf

Den Wahlknopf drücken, um in folgender Reihenfolge zwischen dem Kilometerzähler "ODO" und den Tageskilometerzähler-Betriebsarten "Trip 1" und "Trip 2" umzuschalten:

ODO → Trip 1 → Trip 2 → ODO

HINWEIS

Wenn "Trip 1" oder "Trip 2" gewählt wird, blinkt die Anzeige fünf Sekunden lang.

Bei einer verbleibenden Kraftstoffmenge von etwa 5.5 L (1.45 US gal, 1.21 Imp.gal) wechselt die Anzeige automatisch zum Reservekilometerzähler "Trip F", und es wird die ab diesem Punkt zurückgelegte Strecke

ARMATUREN, BEDIENUNGSELEMENTE UND DEREN FUNKTION

angezeigt. Mit dem Wahlknopf kann in diesem Fall in folgender Reihenfolge zwischen den verschiedenen Betriebsarten umgeschaltet werden:

Trip F → ODO → Trip 1 → Trip 2 → Trip F

HINWEIS

Wenn "Trip 1", "Trip 2" oder "Trip F" gewählt wird, blinkt die Anzeige fünf Sekunden lang.

Zum Zurückstellen eines Tageskilometerzählers auf Null, den Wahlknopf drücken und dann den Wahlknopf mindestens eine Sekunde lang gedrückt halten während die Anzeige blinkt. Falls der Reservenkilometerzähler nicht manuell zurückgestellt wird, geschieht dies automatisch, sobald nach dem Tanken weitere 5 km (3 mi) gefahren wurden.

Uhr

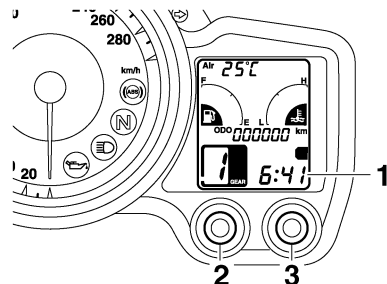

1. Uhr
2. Wahlknopf
3. Rückstellknopf

Uhr stellen

1. Den Wahlknopf und den Rückstellknopf gleichzeitig mindestens zwei Sekunden lang gedrückt halten.
2. Sobald die Stundenanzeige blinkt, die Stunden mit dem Rückstellknopf einstellen.
3. Den Wahlknopf drücken, woraufhin die Minutenanzeige zu blinken beginnt.
4. Den Rückstellknopf drücken, um die Minuten einzustellen.
5. Den Wahlknopf drücken und freigeben, um die Uhr zu starten.

Kraftstoffmesser

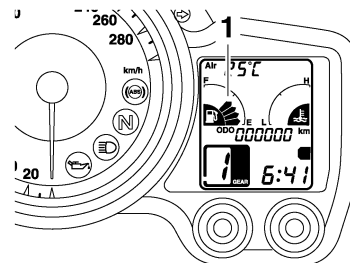

1. Kraftstoffmesser

Der Kraftstoffmesser zeigt den Kraftstoffvorrat an. Die Anzahl der Display-Segmente nimmt mit abnehmendem Kraftstoffvorrat in Richtung "E" (leer) ab. Wenn das letzte Segment zu blinken beginnt, so bald wie möglich nachtanken.

Wenn der Schlüssel auf "ON" gedreht ist, leuchten alle Display-Segmente einmal auf, um den Stromkreis zu überprüfen.

HINWEIS

Dieser Kraftstoffmesser ist mit einer Stromkreis-Prüfeinrichtung ausgestattet. Falls im Stromkreis ein Problem detektiert wird, werden die Display-Segmente anfangen zu blinken. In diesem Fall den Stromkreis von einer Yamaha-Fachwerkstatt überprüfen lassen.

ARMATUREN, BEDIENUNGSELEMENTE UND DEREN FUNKTION

Kühlflüssigkeitstemperatur-Anzeiger

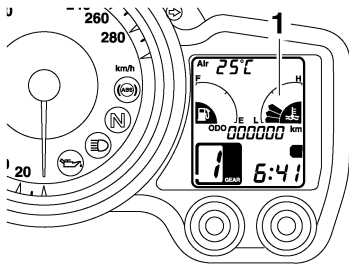

1. Kühlflüssigkeitstemperatur-Anzeiger

Der Kühlflüssigkeitstemperatur-Anzeiger zeigt die Temperatur der Kühlflüssigkeit an. Die Kühlflüssigkeitstemperatur des Motors ändert sich mit der Wetterlage und der Motorlast. Falls das oberste Segment blinkt, das Fahrzeug anhalten, dann den Motor ausschalten und abkühlen lassen. (Siehe Seite 6-36.)

Wenn der Schlüssel auf "ON" gedreht ist, leuchten alle Display-Segmente einmal auf, um den Stromkreis zu überprüfen.

GCA10021

ACHTUNG

Den Motor bei Überhitzung nicht weiter laufen lassen.

Ganganzeige

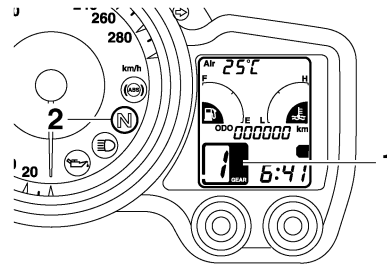

1. Ganganzeige
2. Leerlauf-Kontrollleuchte "N"

Diese Anzeige zeigt den gewählten Gang an. Die Leerlaufstellung wird hier jedoch nicht angezeigt, diese wird durch die Leerlauf-Kontrollleuchte angezeigt. Wenn ein Herunterschalten notwendig ist, blinkt die Anzeige, um eine Beschädigung der YCC-S-Kupplung zu vermeiden. Tritt dies ein, so lange nach unten schalten, bis die Anzeige aufhört zu blinken.

Umgebungstemperaturmodus sowie Modus für den momentanen und durchschnittlichen Kraftstoffverbrauch (nicht für UK)

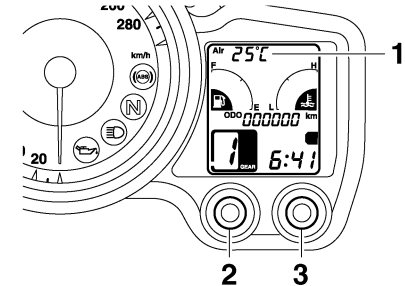

1. Umgebungstemperatur/momentaner Kraftstoffverbrauch/durchschnittlicher Kraftstoffverbrauch
2. Wahlknopf
3. Rückstellknopf

Den Rückstellknopf drücken, um die Anzeige in folgender Reihenfolge zwischen den Modi Umgebungstemperatur "Air", momentaner Kraftstoffverbrauch "km/L" oder "L/100 km" und durchschnittlichem Kraftstoffverbrauch "AV_ _ _ km/L" oder "AV_ _ _ L/100 km" umzuschalten:
Air → km/L oder L/100 km → AV_ _ _ km/L oder AV_ _ _ L/100 km → Air

ARMATUREN, BEDIENUNGSELEMENTE UND DEREN FUNKTION

Umgebungstemperaturmodus

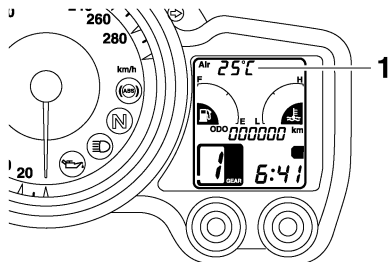

1. Umgebungstemperatur

Diese Anzeige zeigt die Außentemperatur im Bereich von -9 °C bis 50 °C in Schritten von 1 °C an. Die angezeigte Temperatur kann von der Umgebungstemperatur abweichen.

HINWEIS

- Wenn die Umgebungstemperatur auf unter -9 °C fällt, wird eine niedrigere Temperatur als -9 °C nicht angezeigt.
- Wenn die Umgebungstemperatur auf über 50 °C steigt, wird eine höhere Temperatur als 50 °C nicht angezeigt.
- Langsames Fahren (bis ungefähr 20 km/h) oder Haltepunkte, wie zum Beispiel Verkehrsampeln, Bahnübergänge usw., können die Genauigkeit der Temperaturanzeige beeinträchtigen.

Modus für den momentanen Kraftstoffverbrauch

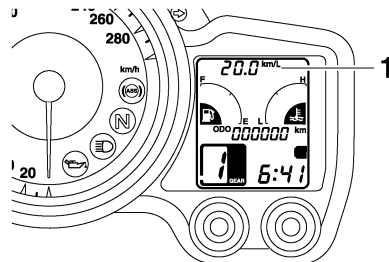

1. Momentaner Kraftstoffverbrauch

Die momentane Kraftstoffverbrauchsanzeige kann entweder auf "km/L" oder "L/100 km" eingestellt werden.

- Wenn die Anzeige auf "km/L" eingestellt ist, wird die Entfernung angezeigt, die man unter den momentanen Fahrbedingungen mit 1.0 Liter Kraftstoff fahren kann.
- Wenn die Anzeige auf "L/100 km" eingestellt ist, wird die Kraftstoffmenge angezeigt, die unter den momentanen Fahrbedingungen auf 100 km verbraucht wird.

HINWEIS

- Drücken Sie den Rückstellknopf eine Sekunde lang, um von einer dieser momentanen Kraftstoffverbrauchsanzeigen auf die andere umzuschalten.
- Bei einer Geschwindigkeit von weniger als 10 km/h wird "___" angezeigt.

Modus für den durchschnittlichen Kraftstoffverbrauch

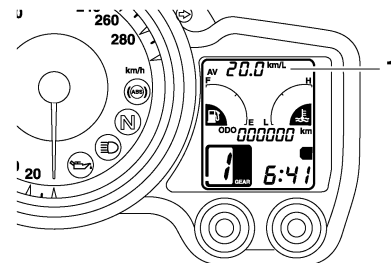

1. Durchschnittlicher Kraftstoffverbrauch

Diese Anzeige zeigt den durchschnittlichen Kraftstoffverbrauch seit dem letzten Reset. Die durchschnittliche Kraftstoffverbrauchsanzeige kann entweder auf "AV ___ km/L" oder auf "AV ___ L/100 km" eingestellt werden.

ARMATUREN, BEDIENUNGSELEMENTE UND DEREN FUNKTION

Wenn der Modus für den durchschnittlichen Kraftstoffverbrauch gewählt wird, blinkt die Anzeige fünf Sekunden lang auf, und danach wird, je nach Einstellung, "AV ___ km/L" (durchschnittliche Fahrstrecke mit 1.0 Liter Kraftstoff) oder "AV ___ L/100 km" (durchschnittliche Kraftstoffmenge auf 100 km) angezeigt.

Zum Zurücksetzen der Kraftstoffverbrauchsanzeige den Rückstellknopf drücken, um den Modus erneut zu wählen und dann den Rückstellknopf eine Sekunde lang drücken, während die Anzeige blinkt.

HINWEIS

- Den Rückstellknopf eine Sekunde lang drücken, um von einer dieser durchschnittlichen Kraftstoffverbrauchsanzeigen auf die andere umzuschalten.
- Nach dem Zurückstellen einer durchschnittlichen Kraftstoffverbrauchsanzeige wird für diese Anzeige so lange "___" angezeigt, bis das Fahrzeug 1 km zurückgelegt hat.

GCA15472

ACHTUNG

Im Falle einer Fehlfunktion wird "___" angezeigt. Lassen sie das Fahrzeug von einer Yamaha-Fachwerkstatt prüfen.

Umgebungstemperaturmodus sowie Modus für den momentanen und durchschnittlichen Kraftstoffverbrauch (nur für UK)

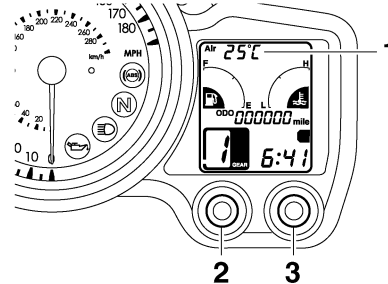

1. Umgebungstemperatur/momentaner Kraftstoffverbrauch/durchschnittlicher Kraftstoffverbrauch
2. Wahlknopf
3. Rückstellknopf

Den Rückstellknopf drücken, um die Anzeige in folgender Reihenfolge zwischen den Modi Umgebungstemperatur "Air", momentaner Kraftstoffverbrauch "MPG" und durchschnittlicher Kraftstoffverbrauch "AV ___ MPG" umzuschalten:

Air → MPG → AV ___ MPG → Air

Umgebungstemperaturmodus

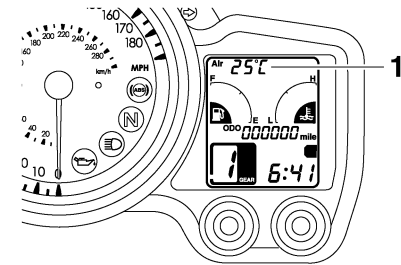

1. Umgebungstemperatur

Diese Anzeige zeigt die Außentemperatur im Bereich von -9 °C bis 50 °C in Schritten von 1 °C an. Die angezeigte Temperatur kann von der Umgebungstemperatur abweichen.

HINWEIS

- Wenn die Umgebungstemperatur auf unter -9 °C fällt, wird eine niedrigere Temperatur als -9 °C nicht angezeigt.
- Wenn die Umgebungstemperatur auf über 50 °C steigt, wird eine höhere Temperatur als 50 °C nicht angezeigt.
- Langsames Fahren [bis ungefähr 20 km/h (12.5 mi/h)] oder Haltepunkte, wie zum Beispiel Verkehrsampeln,

ARMATUREN, BEDIENUNGSELEMENTE UND DEREN FUNKTION

Bahnübergänge usw., können die Genauigkeit der Temperaturanzeige beeinträchtigen.

Modus für den momentanen Kraftstoffverbrauch

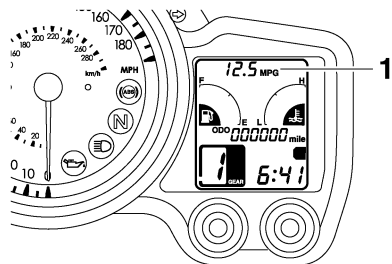

3

1. Momentaner Kraftstoffverbrauch

In diesem Anzeigemodus wird die Fahrstrecke angezeigt, die mit einer Kraftstoffmenge von 1.0 Imp.gal unter den momentanen Fahrbedingungen zurückgelegt werden kann.

HINWEIS

Bei einer Geschwindigkeit von weniger als 10 km/h (6.0 mi/h) wird “_ _ _” angezeigt.

Modus für den durchschnittlichen Kraftstoffverbrauch

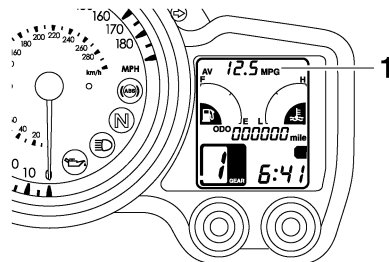

1. Durchschnittlicher Kraftstoffverbrauch

Diese Anzeige zeigt den durchschnittlichen Kraftstoffverbrauch seit dem letzten Reset. Wenn der Modus für den durchschnittlichen Kraftstoffverbrauch gewählt wird, blinkt die Anzeige fünf Sekunden lang, und danach wird “AV _ _ _ MPG” (durchschnittliche Fahrstrecke mit 1.0 Imp.gal Kraftstoff) angezeigt.

HINWEIS

- Zum Zurücksetzen der Kraftstoffverbrauchsanzeige den Rückstellknopf drücken, um den Modus erneut zu wählen und dann den Rückstellknopf eine Sekunde lang drücken, während die Anzeige blinkt.

- Nach dem Zurückstellen einer durchschnittlichen Kraftstoffverbrauchsanzeige wird für diese Anzeige so lange “_ _ _” angezeigt, bis das Fahrzeug 1 km (0.6 mi) zurückgelegt hat.

GCA15472

ACHTUNG

Im Falle einer Fehlfunktion wird “_ _ _” angezeigt. Lassen sie das Fahrzeug von einer Yamaha-Fachwerkstatt prüfen.

Stromkreis-Prüfeinrichtung

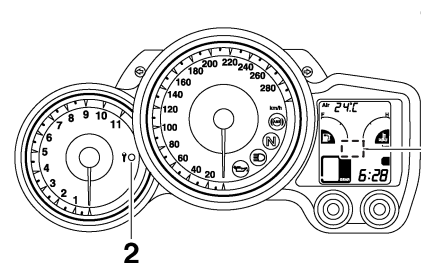

1. Fehlercode-Anzeige
2. Anzeigeleuchte des Wegfahrsperrsystems

Dieses Modell ist mit einer Stromkreis-Prüfeinrichtung für die Prüfung verschiedener Stromkreise ausgestattet.

ARMATUREN, BEDIENUNGSELEMENTE UND DEREN FUNKTION

Falls in einem dieser Stromkreise ein Problem detektiert wird, leuchtet die Motorstörungs-Warnleuchte auf und die Multifunktionsanzeige zeigt einen Fehlercode an. Wenn die Multifunktionsanzeige einen Fehlercode anzeigt, notieren Sie die Codenummer und lassen Sie das Fahrzeug von einer Yamaha-Fachwerkstatt überprüfen.

GCA11790

ACHTUNG

Erscheint auf dem Anzeigefeld ein Fehlercode, sollte das Fahrzeug so bald wie möglich überprüft werden, um mögliche Beschädigungen des Motors zu vermeiden.

Die Stromkreis-Prüfeinrichtung detektiert auch Probleme in den Stromkreisen des Wegfahrsperrren-Systems.

Falls in den Stromkreisen des Wegfahrsperrren-Systems ein Problem detektiert wird, beginnt die Anzeigeleuchte des Wegfahrsperrren-Systems zu blinken und die Multifunktionsanzeige zeigt einen Fehlercode an, wenn der Zündschlüssel auf "ON" steht.

HINWEIS

Falls die Multifunktionsanzeige den Fehlercode 52 anzeigt, könnte dies durch eine Störbeeinflussung vom Transponder verursacht werden. Tritt diese Fehleranzeige auf, versuchen Sie das Folgende.

1. Benutzen Sie den Schlüssel zur Re-Registrierung, um den Motor zu starten.

HINWEIS

Sicherstellen, dass keine anderen Wegfahrsperrren-Schlüssel in der Nähe des Zündschlosses sind, und dass immer nur ein Wegfahrsperrren-Schlüssel am selben Schlüsselring ist! Schlüssel des Wegfahrsperrren-Systems können Signalüberlagerungen verursachen, wodurch der Motor möglicherweise nicht angelassen werden kann.

2. Falls der Motor anspringt, stellen Sie ihn wieder aus und versuchen Sie dann ihn mit den Standardschlüsseln anzulassen.
3. Falls der Motor nicht mit einem oder beiden Standardschlüsseln angelassen werden kann, bringen Sie das Fahrzeug, den Schlüssel zur Re-Registrierung des Codes und beide Stan-

dardschlüssel zu einer Yamaha-Fachwerkstatt und lassen Sie die Standardschlüssel re-registrieren.

ARMATUREN, BEDIENUNGSELEMENTE UND DEREN FUNKTION

3

Diebstahlanlage (Sonderzubehör)

GAU12331

Eine als Sonderzubehör erhältliche Diebstahlanlage kann von einer Yamaha-Fachwerkstatt installiert werden. Wenden Sie sich für mehr Informationen an einen Yamaha-Vertragshändler.

Lenkerarmaturen

GAU12348

Links

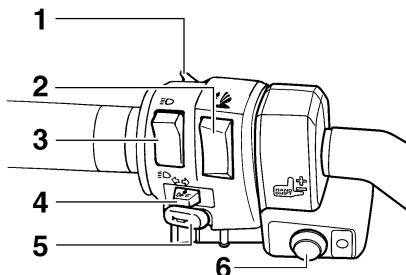

1. Lichtupenshalter “ ”
2. Einstellschalter der Windschutzscheibe “ ”
3. Abblendschalter “ / ”
4. Blinkerschalter “ / ”
5. Hupenschalter “ ”
6. Handschaltungs-Kontrollschalter

Rechts

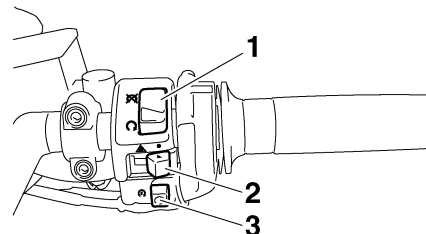

1. Motorstoppschalter “ / ”
2. Warnblinkschalter “ ”
3. Starterschalter “ ”

GAU12380

Lichtupenschalter “ ”

Drücken Sie diese Taste, um die Scheinwerfer kurz aufleuchten zu lassen.

GAU12400

Abblendschalter “ / ”

Zum Einschalten des Fernlichts den Schalter auf “ ”, zum Einschalten des Abblendlichts den Schalter auf “ ” stellen.

GAU12460

Blinkerschalter “ / ”

Vor dem Rechtsabbiegen den Schalter nach “ ” drücken. Vor dem Linksabbiegen den Schalter nach “ ” drücken. Sobald der Schalter losgelassen wird, kehrt er in seine Mittelstellung zurück. Um die Blinker

ARMATUREN, BEDIENUNGSELEMENTE UND DEREN FUNKTION

auszuschalten, den Schalter hineindrücken, nachdem dieser in seine Mittelstellung zurückgebracht wurde.

Einstellschalter der Windschutzscheibe “”

GAU12493

Um die Windschutzscheibe nach oben zu bewegen, den Schalter in Richtung (a) drücken. Um die Windschutzscheibe nach unten zu bewegen, den Schalter in Richtung (b) drücken.

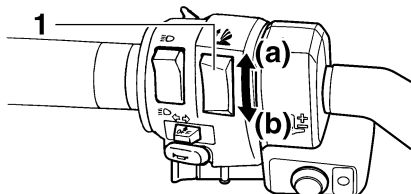

1. Einstellschalter der Windschutzscheibe “”

HINWEIS

Wird der Zündschlüssel auf “OFF” gestellt, kehrt die Windschutzscheibe automatisch in die niedrigste Position zurück.



Hupenschalter “”

GAU12500

Zum Auslösen der Hupe diesen Schalter betätigen.

Motorstoppschalter “”

GAU12660

Diesen Schalter vor dem Anlassen des Motors auf “” stellen. Diesen Schalter auf “” stellen, um den Motor in einem Notfall, z. B. wenn das Fahrzeug stürzt oder wenn der Gaszug klemmt, zu stoppen.

Starterschalter “”

GAUM1132

Bei betätigter Vorder- oder Hinterradbremse diesen Schalter drücken, um den Motor anzulassen. Vor dem Starten die Anweisungen zum Anlassen des Motors lesen; siehe dazu Seite 5-1.

Die Motorstörungs-Warnleuchte und die ABS-Warnleuchte leuchten auf, wenn der Schlüssel in die Stellung “ON” gedreht und der Startknopf gedrückt wird, damit wird jedoch keine Störung angezeigt.

GAU42340

Warnblinkschalter “”

GAU12730

Mit dem Zündschlüssel in der Stellung “ON” oder “”, diesen Schalter benutzen, um die Warnblinkanlage einzuschalten (alle Blinker blinken gleichzeitig auf). Die Warnblinkanlage ist nur in Notsituationen zu verwenden, um andere Verkehrsteilnehmer zu warnen, wenn man an einer gefährlichen Stelle anhalten muss.

GCA10061

ACHTUNG

Das Warnblinklicht nicht über einen längeren Zeitraum bei ausgeschaltetem Motor blinken lassen, da sich die Batterie entladen könnte.

ARMATUREN, BEDIENUNGSELEMENTE UND DEREN FUNKTION

Handschaltungs-Kontrollschalter

GAU40381

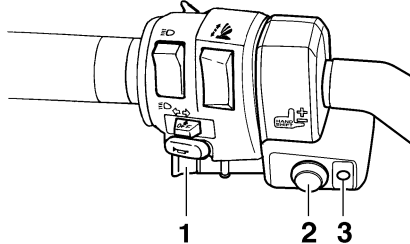

3

1. Handschalthebel
2. Handschaltungs-Kontrollschalter
3. Handschaltungs-Kontrollleuchte

Mit dem Handschaltungs-Kontrollschalter können die Gänge mit dem Handschalthebel eingelegt werden. Wird der Schalter auf Handschaltung gestellt, wird die Handschaltungs-Kontrollleuchte aufleuchten.

HINWEIS

- Der Fußschalthebel kann benutzt werden, um die Gänge zu wechseln, ob der Handschalthebel aktiviert ist oder nicht.
- Wird das Zündschloss auf "OFF" gestellt, wird der Handschaltungsmodus automatisch deaktiviert. Diesen Schal-

ter nach dem Anlassen des Motors drücken und wieder freigeben, um die Handschaltung zu aktivieren.

Fußschalthebel

GAU40494

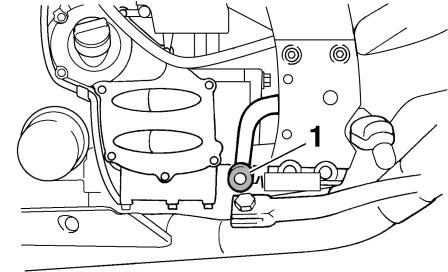

1. Fußschalthebel

Dieses Motorrad ist mit einem 5-Gang-Getriebe mit ständig im Eingriff stehenden Gangrädern ausgestattet. Der Fußschalthebel befindet sich auf der linken Seite des Motors. Der Leerlauf befindet sich in der untersten Stellung.

HINWEIS

Die Gänge können nur geschaltet werden, wenn der Schlüssel in Stellung "ON" steht.

Der Fußschalthebel kann auf drei Positionen eingestellt werden, entsprechend der Bevorzugung des Fahrers.

Fußschalthebel-Position einstellen

1. Den Fußschalthebel abschrauben.

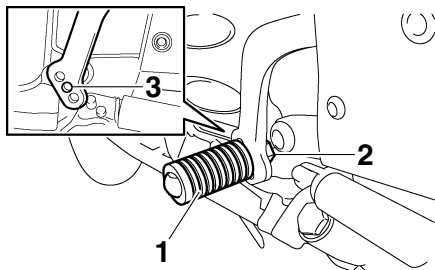

1. Fußschalthebel
2. Schraube
3. Standardposition

2. Den Fußschalthebel in die gewünschte Stellung bringen.
3. Die Schraube anbringen und dann mit dem vorgeschriebenen Anzugsmoment festziehen.

Anzugsmoment:

Fußschalthebelschraube:
7 Nm (0.7 m·kgf, 5.1 ft·lbf)

Handschalthebel “+”/“-”

GAU40481

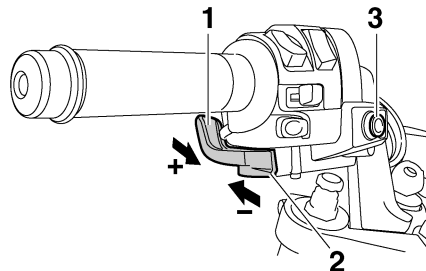

1. Handschalthebel “+”
2. Handschalthebel “-”
3. Handschaltungs-Kontrollschalter

Der Handschalthebel muss vor dem Wechseln der Gänge durch Drücken des Handschaltungs-Kontrollhebels aktiviert werden. Die “+”-Seite des Hebels mit Ihrem Zeigefinger nach oben ziehen, um nach oben zu schalten, und die “-”-Seite des Hebels mit Ihrem Daumen nach unten drücken, um nach unten zu schalten.

Handbremshebel

GAU26823

Der Handbremshebel befindet sich auf der rechten Seite des Lenkers. Zur Betätigung der Vorderradbremse den Hebel zum Lenkergriff ziehen.

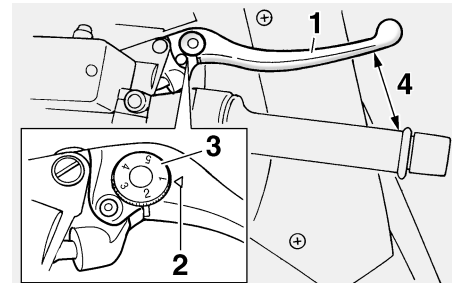

1. Handbremshebel
2. “Δ” Markierung
3. Einstellrad der Handbremshebelposition
4. Abstand zwischen Handbremshebel und Lenkergriff

Der Bremshebel ist mit einem Einstellrad für die Bremshebelposition ausgestattet. Um den Abstand zwischen dem Bremshebel und dem Lenkergriff einzustellen, das Einstellrad drehen, während Sie den Hebel vom Lenkergriff weggedrückt halten. Die geeignete Einstellung auf dem Einstellrad muss mit der “Δ”-Markierung auf dem Handbremshebel fluchten.

ARMATUREN, BEDIENUNGSELEMENTE UND DEREN FUNKTION

Fußbremshebel

GAU39540

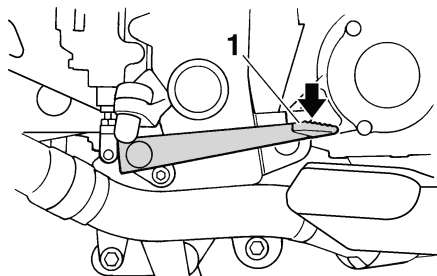

1. Fußbremshebel

Der Fußbremshebel befindet sich an der rechten Seite des Fahrzeugs. Dieses Modell ist mit einem Integral-Bremsystem ausgestattet. Beim Treten des Fußbremshebels wird die Hinterradbremse und ein Teil der Vorderradbremse betätigt. Für eine volle Bremsleistung den Bremshebel und das Bremspedal gleichzeitig betätigen.

ABS

GAU39533

Das Antiblockiersystem (ABS) von Yamaha ist elektronisch geregelt und weist einen getrennten Regelkreis für Vorder- und Hinterradbremse auf. Das ABS wird durch ein elektronisches Steuergerät (ECU) überwacht. Wenn eine Störung auftritt, reagieren die Bremsen völlig normal auf manuelle Betätigung der Bremshebel.

GWA10090

! WARNUNG

- **Das ABS vermag nur lange Bremswege zu verkürzen.**
- **Je nach Fahrbahnzustand kann sich der Bremsweg unter Einsatz des ABS sogar verlängern. Deshalb stets einen der Fahrgeschwindigkeit entsprechend ausreichenden Sicherheitsabstand wahren.**

HINWEIS

- Das ABS führt jedes Mal nachdem der Schlüssel auf "ON" gedreht wurde einen Selbsttest durch, der einige Sekunden dauert. Während dieses Tests ist unter dem Sitz ein "Klicken" zu hören und selbst bei leichter Betätigung des Bremshebels oder Bremspedals ist außerdem eine leichte Vibration am

Hebel oder Pedal zu spüren, was jedoch kein Anzeichen für eine Störung ist.

- Die Bremsen werden mit dem aktivierten ABS in der üblichen Weise betätigt. An den Bremshebeln könnte ein Pulsieren wahrgenommen werden, was unter diesen Umständen normal ist.
- Dieses ABS ist mit einem Testmodus ausgestattet, mit welchem das Pulsieren an den Bremshebeln bei aktiviertem System vom Benutzer gespürt werden kann. Es wird jedoch Spezialwerkzeug dafür benötigt. Deshalb wenden Sie sich bitte an Ihre Yamaha-Fachwerkstatt, wenn Sie diesen Test durchführen.

GCA16120

ACHTUNG

Magnete jeder Art (einschließlich magnetischer Werkzeuge, magnetischer Schraubendreher, etc.) von der Vorder- und Hinterradnabe fern halten. Sonst können die in den Radnaben befindlichen magnetischen Rotoren beschädigt werden, was zu einer Fehlfunktion des ABS-Systems führen kann.

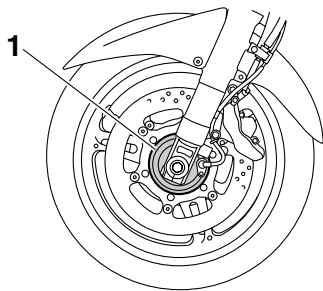

1. Vorderradnabe

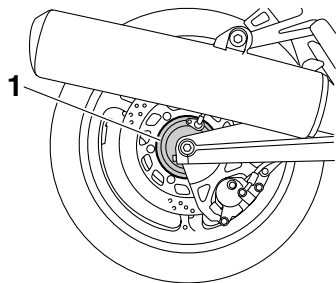

1. Hinterradnabe

Tankverschluss

GAU13074

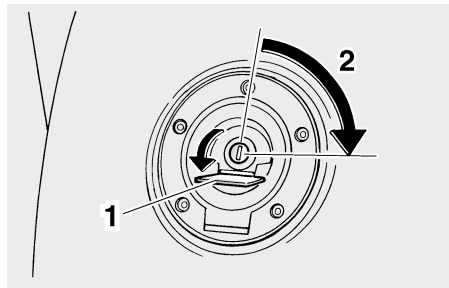

1. Tankschlossabdeckung
2. Aufschließen.

Tankverschluss öffnen

Die Schlossabdeckung öffnen, den Schlüssel in das Tankschloss stecken und dann 1/4 Drehung im Uhrzeigersinn drehen. Der Tankverschluss kann nun abgenommen werden.

Tankverschluss schließen

1. Den Tankverschluss mit eingestecktem Schlüssel durch Druck in die Schließstellung bringen.
2. Den Schlüssel gegen den Uhrzeigersinn in die Ausgangsstellung (Verriegelungsstellung) drehen und dann abziehen.

HINWEIS

Der Tankverschluss kann nur mit eingestecktem Schlüssel geschlossen und verriegelt werden. Der Schlüssel lässt sich nur in der Verriegelungsstellung abziehen.

GWA11091

WARNUNG

Nach dem Betanken sicherstellen, dass der Tankverschluss korrekt verschlossen ist. Austretender Kraftstoff ist eine Brandgefahr.

ARMATUREN, BEDIENUNGSELEMENTE UND DEREN FUNKTION

Kraftstoff

Vor Fahrtantritt sicherstellen, dass ausreichend Benzin im Tank ist.

GAU13221

! WARNUNG

Benzin und Benzindämpfe sind extrem leicht entzündlich. Befolgen Sie diese Anweisungen, um Brand- und Explosionsgefahr zu vermeiden und die Verletzungsgefahr beim Betanken zu verringern.

GWA10881

3

1. Vor dem Tanken den Motor ausschalten und sicherstellen, dass niemand auf dem Fahrzeug sitzt. Während des Tankens niemals rauchen und darauf achten, dass sich keine Funkenquellen, offenes Feuer oder andere Zündquellen in der Nähe befinden, einschließlich Zündflammen für Warmwasserbereiter oder Wäschetrockner.
2. Den Kraftstofftank nicht überfüllen. Beim Tanken sicherstellen, dass die Zapfpistole in die Einfüllöffnung des Kraftstofftanks gesteckt ist. Mit dem Betanken aufhören, wenn der Kraftstoff den unteren Rand des Einfüllstutzens erreicht hat. Da sich der Kraftstoff bei Erwärmung ausdehnt, kann bei

heißem Motor oder starker Sonneneinstrahlung Kraftstoff aus dem Tank austreten.

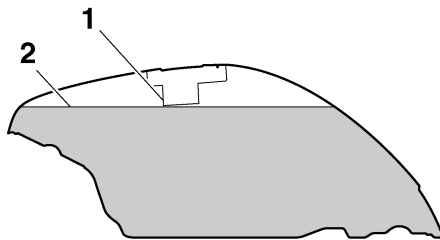

1. Kraftstofftank-Einfüllrohr
2. Maximaler Kraftstoffstand
3. Verschütteten Kraftstoff immer sofort aufwischen. **ACHTUNG: Verschütteten Kraftstoff sofort mit einem sauberen, trockenen, weichen Tuch abwischen, da Kraftstoff lackierte Oberflächen und Kunststoffteile angreift.** [GCA10071]
4. Sicherstellen, dass der Tankverschluss fest zugedreht ist.

GWA15151

! WARNUNG

Benzin ist giftig und kann schwere oder tödliche Verletzungen verursachen. Gehen Sie mit Benzin vorsichtig um. Saugen Sie Benzin niemals mit dem Mund

an. Falls Sie etwas Benzin verschluckt, eine größere Menge an Benzindämpfen eingeatmet oder etwas Benzin in Ihre Augen bekommen haben, suchen Sie sofort einen Arzt auf. Gelangt Benzin auf Ihre Haut, betroffene Stellen mit Wasser und Seife waschen. Gelangt Benzin auf Ihre Kleidung, betroffene Kleidungsstücke wechseln.

GAU13321

Empfohlener Kraftstoff:

Ausschließlich bleifreies Normalbenzin

Fassungsvermögen des Kraftstofftanks:

25.0 L (6.61 US gal, 5.50 Imp.gal)

Kraftstoffreserve:

5.5 L (1.45 US gal, 1.21 Imp.gal)

GCA11400

ACHTUNG

Ausschließlich bleifreies Kraftstoff tanken. Der Gebrauch verbleiten Kraftstoffs verursacht schwerwiegende Schäden an Teilen des Motors (Ventile, Kolbenringe usw.) und der Auspuffanlage.

Ihr Yamaha-Motor ist ausgelegt für bleifreies Normalbenzin mit einer Research-Ok-tanzahl von 91 oder höher. Wenn Klopfen (oder Klingeln) auftritt, wechseln Sie zu einer anderen Kraftstoffmarke oder tanken Sie Super bleifrei. Die Verwendung von bleifreiem Benzin verlängert die Lebensdauer der Zündkerze(n) und reduziert die Wartungskosten.

Kraftstofftank-Belüftungs-schlauch/Überlaufschlauch

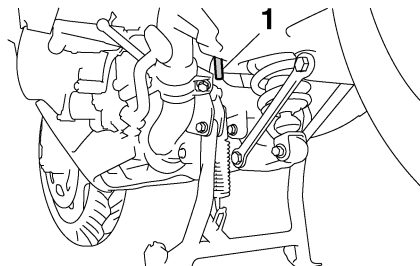

1. Kraftstofftank-Belüftungsschlauch/Überlaufschlauch

Vor dem Betrieb des Motorrads folgende Kontrolle vornehmen:

- Den Anschluss des Kraftstofftank-Belüftungsschlauchs/Überlaufschlauchs prüfen.
- Den Kraftstofftank-Belüftungsschlauch/Überlaufschlauch auf Risse und Schäden prüfen, ggf. erneuern.
- Sicherstellen, dass das Ende des Kraftstofftank-Belüftungsschlauchs/Überlaufschlauchs nicht verstopft ist; ggf. den Schlauch reinigen.

GAU39451

Katalysatoren

Dieses Fahrzeug ist mit Abgaskatalysatoren in der Auspuffanlage ausgerüstet.

GAU13445

GWA10862

! WARNUNG

Die Auspuffanlage ist nach dem Betrieb heiß. Zur Verhinderung von Brandgefahr und Verbrennungen:

- Das Fahrzeug niemals in der Nähe möglicher Brandgefahren parken, wie zum Beispiel Gras oder anderen leicht brennbaren Stoffen.
- Das Fahrzeug nach Möglichkeit so parken, dass Fußgänger oder Kinder nicht mit dem heißen Auspuff in Berührung kommen können.
- Sicherstellen, dass die Auspuffanlage abgekühlt ist, bevor Sie irgendwelche Wartungsarbeiten durchführen.
- Den Motor nicht länger als einige Minuten im Leerlauf laufen lassen. Bei langem Leerlaufbetrieb kann sich der Motor stark erwärmen.

ARMATUREN, BEDIENUNGSELEMENTE UND DEREN FUNKTION

ACHTUNG

Ausschließlich bleifreies Benzin tanken. Der Gebrauch verbleiten Benzins verursacht nicht reparierbare Schäden am Abgaskatalysator.

GCA10701

GAU39493

Sitzbank

Beifahrersitz

Beifahrersitz abnehmen

1. Den Schlüssel ins Schloss des Beifahrersitzes stecken und dann gegen den Uhrzeigersinn drehen.

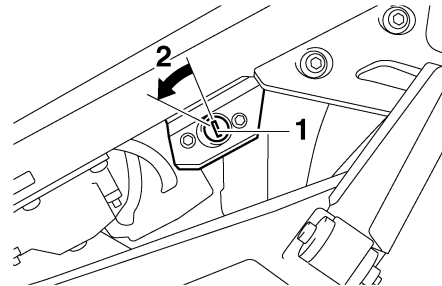

1. Beifahrersitzschloss
2. Aufschließen.

2. Den Vorderteil des Beifahrersitzes hochheben und nach vorne ziehen.

Beifahrersitz montieren

1. Die Zungen an der Hinterseite des Beifahrersitzes, wie in der Abbildung gezeigt, in die Sitzhalterungen stecken und den Sitz dann an der Vorderseite nach unten drücken, sodass er einrastet.

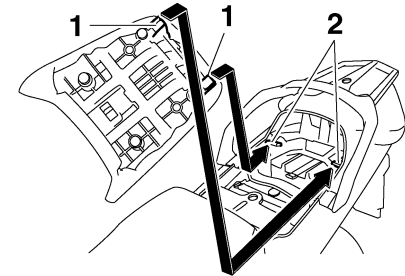

1. Vorsprung
2. Sitzhalterung

2. Den Schlüssel abziehen.

Fahrersitz

Fahrersitz abnehmen

1. Den Beifahrersitz abnehmen.
2. Den Fahrersitz-Verschlusshebel, der sich unter dem hinteren Teil des Fahrersitzes befindet, wie dargestellt nach links drücken, und dann den Sitz abziehen.

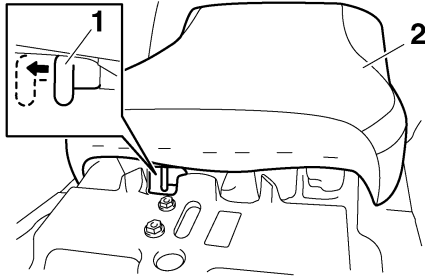

1. Fahrersitz-Verschlusshebel
2. Fahrersitz

Fahrersitz montieren

1. Die Zunge an der Vorderseite des Fahrersitzes, wie in der Abbildung gezeigt, in die Sitzhalterung stecken und den Sitz dann an der Hinterseite nach unten drücken, sodass er einrastet.

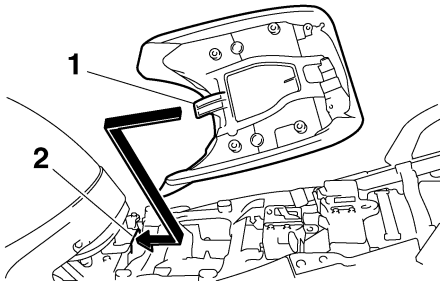

1. Vorsprung
2. Sitzhalterung

2. Den Beifahrersitz montieren.

HINWEIS

- Vor Fahrtantritt sicherstellen, dass die Sitzbank richtig montiert ist.
- Die Fahrersitzhöhe kann für unterschiedliche Fahrpositionen verstellt werden. (Siehe Abschnitt "Fahrersitzhöhe einstellen".)

Fahrersitzhöhe einstellen

Die Fahrersitzhöhe kann entsprechend der Bevorzugung des Fahrers auf eine von zwei Positionen eingestellt werden. Die Fahrersitzhöhe wurde zur Auslieferung in die niedrigere Position gestellt.

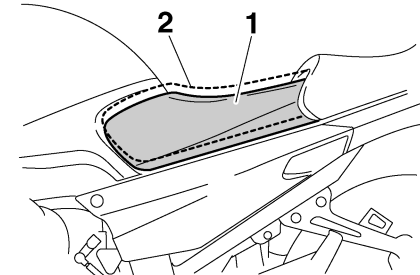

1. Niedrige Position
2. Hohe Position

Zum Ändern der Fahrersitzhöhe in die höhere Position

1. Den Fahrersitz abnehmen. (Siehe Seite 3-23.)
2. Den Fahrersitz-Höheneinsteller durch Ziehen nach oben entfernen.

ARMATUREN, BEDIENUNGSELEMENTE UND DEREN FUNKTION

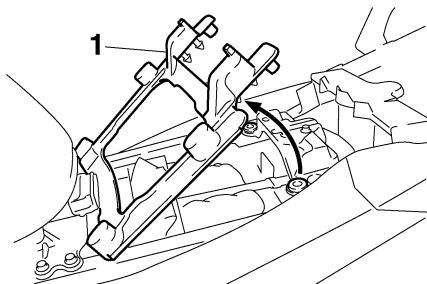

1. Fahrersitz-Höheneinsteller
3. Die Fahrersitz-Halterungsabdeckung auf die niedrigere Position schieben, wie dargestellt.

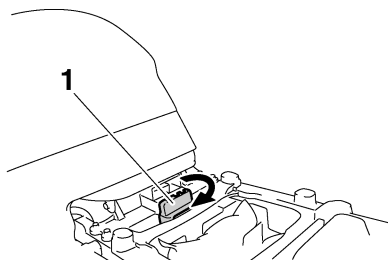

1. Fahrersitzhalterungsabdeckung
4. Den Fahrersitz-Höheneinsteller so montieren, dass die Markierung "H" mit der Passmarkierung fluchtet.

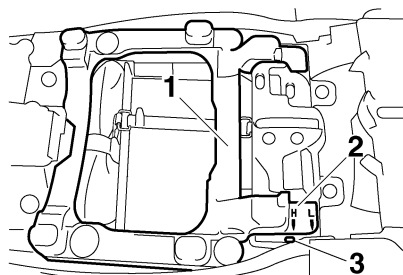

1. Fahrersitz-Höheneinsteller
2. "H"-Markierung
3. Passmarkierung
5. Die Zunge an der Vorderseite des Fahrersitzes in die Sitzhalterung B stecken, wie dargestellt.

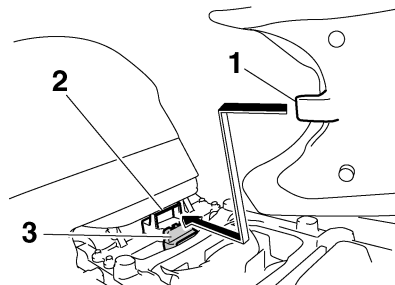

1. Vorsprung
2. Fahrersitzhalterung B (für hohe Position)
3. Fahrersitzhalterungsabdeckung

6. Die Zunge an der Unterseite des Fahrersitzes wie dargestellt auf die Zungenaufnahme "H" ausrichten und dann den Sitz an der Hinterseite nach unten drücken, so dass er einrastet.

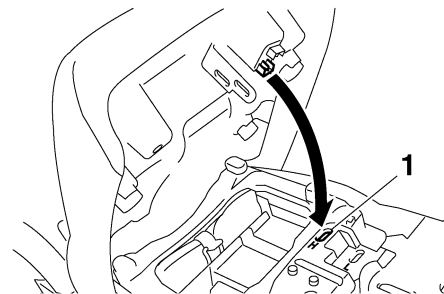

1. Zungenaufnahme "H"

7. Den Beifahrersitz montieren.

Zum Ändern der Fahrersitzhöhe in die niedrigere Position

1. Den Fahrersitz abnehmen. (Siehe Seite 3-23.)
2. Den Fahrersitz-Höheneinsteller durch Ziehen nach oben entfernen.
3. Die Fahrersitz-Halterungsabdeckung auf die höhere Position schieben.
4. Den Fahrersitz-Höheneinsteller so montieren, dass die Markierung "L" mit der Passmarkierung fluchtet.

ARMATUREN, BEDIENUNGSELEMENTE UND DEREN FUNKTION

GAU50850

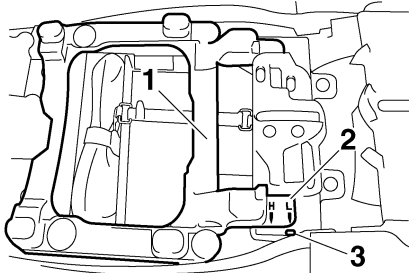

1. Fahrersitz-Höheneinsteller
2. "L"-Markierung
3. Passmarkierung

5. Die Zunge an der Vorderseite des Fahrersitzes in die Sitzhalterung A stecken, wie dargestellt.

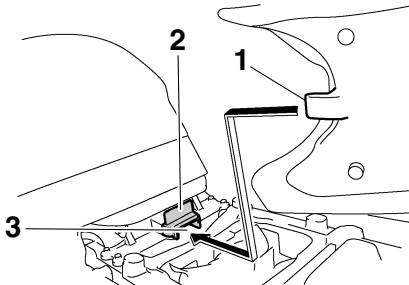

1. Vorsprung
2. Fahrersitzhalterungsabdeckung
3. Sitzhalterung A (für niedrige Position)

6. Die Zunge an der Unterseite des Fahrersitzes wie dargestellt auf die Zungenaufnahme "L" ausrichten und dann den Sitz an der Hinterseite nach unten drücken, so dass er einrastet.

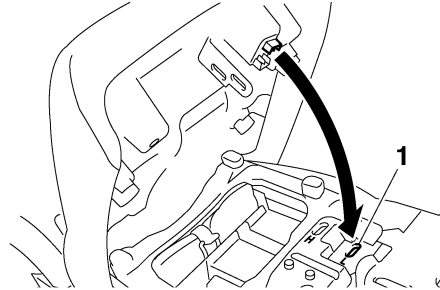

1. Zungenaufnahme "L"

7. Den Beifahrersitz montieren.

HINWEIS

Vor Fahrtantritt sicherstellen, dass die Sitzbank richtig montiert ist.

Ablagefach

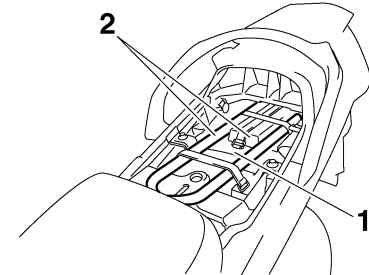

1. Ablagefach
2. Yamaha CYCLELOK (Sonderzubehör)

Das Ablagefach befindet sich unter dem Beifahrersitz. (Siehe Seite 3-23.)

Die Betriebsanleitung und andere Dokumente zum Schutz vor Feuchtigkeit in einem Plastikbeutel im Ablagefach aufbewahren. Bei der Reinigung des Fahrzeugs darauf achten, dass kein Wasser in das Ablagefach hineingerät.

In diesem Ablagefach kann ein CYCLELOK von Yamaha untergebracht werden. (Andere Schlösser könnten nicht hineinpassen.) Wird ein CYCLELOK im Ablagefach untergebracht, muss es mit den Gurten gesichert werden. Damit die Gurte nicht verloren gehen, müssen diese auch dann festgeschnallt werden, wenn sich das CYCLELOK nicht im Ablagefach befindet.

GWA10961

! WARNUNG

- Den Zuladungsgrenzwert von 3 kg (7 lb) für das Ablagefach nicht überschreiten.
- Den Belastungsgrenzwert von 208 kg (459 lb) für dieses Fahrzeug nicht überschreiten.

GAU39480

Zubehörkasten

Der Zubehörkasten befindet sich neben der Instrumentenabdeckung.

Zubehörkasten öffnen

1. Den Zündschlüssel in das Zündschloss stecken, und auf "ON" drehen.
2. Auf den Knopf des Zubehörkastens drücken und dann den Deckel öffnen.

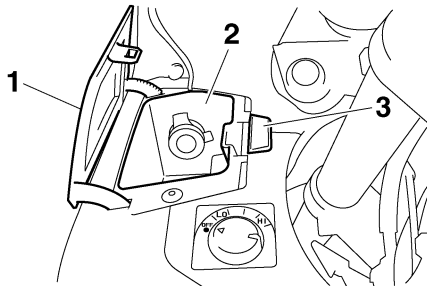

1. Deckel des Zubehörkastens
2. Zubehörkasten
3. Zubehörkastenknopf

3. Den Zündschlüssel auf "OFF" stellen, um die Batterie zu schonen.

Zubehörkasten schließen

1. Den Deckel des Zubehörkastens auflegen.
2. Den Schlüssel abziehen.

GCA11800

ACHTUNG

Keine hitzeempfindlichen Materialien im Zubehörkasten unterbringen. Der Zubehörkasten wird sehr heiß, besonders wenn der Motor läuft oder heiß ist.

GWA11421

! WARNUNG

- Den Zuladungsgrenzwert von 0.3 kg (0.66 lb) für den Zubehörkasten nicht überschreiten.
- Den Belastungsgrenzwert von 208 kg (459 lb) für dieses Fahrzeug nicht überschreiten.

GAU39611

Einstellen des Scheinwerferlichtkegels

Mit den Scheinwerfer-Einstellknöpfen wird die Höhe des Scheinwerferkegels höher oder tiefer eingestellt. Wenn das Fahrzeug mehr oder weniger als gewöhnlich beladen wird, ist es möglicherweise notwendig, den Scheinwerferkegel einzustellen, um eine bessere Sicht zu ermöglichen und entgegenkommende Fahrzeuge nicht zu blenden. Befolgen Sie geltende Gesetze und Bestimmungen, wenn Sie die Scheinwerfer einstellen.

Um den Scheinwerferkegel höher zu stellen, die Knöpfe in Richtung (a) drehen. Um den Scheinwerferkegel tiefer zu stellen, die Knöpfe in Richtung (b) drehen.

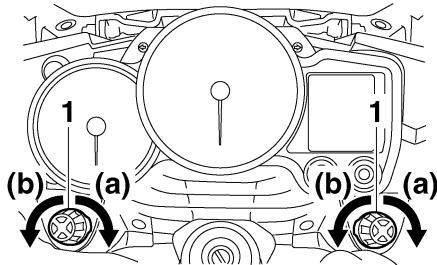

1. Scheinwerferkegel-Einstellknopf

GAU39641

Lenkerposition

Der Lenker kann entsprechend der Bevorzugung des Fahrers in eine von drei Positionen gestellt werden. Lassen Sie die Lenkerposition von einer Yamaha-Fachwerkstatt einstellen.

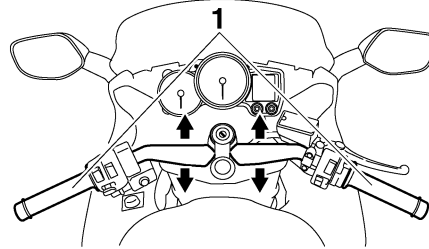

1. Lenker

GAU39621

Öffnen und schließen der Verkleidungsteile

Die Verkleidungsteile können für zusätzliche Ventilation um 30 mm (1.18 in) nach hinten gekippt werden, um den Fahrbedingungen zu entsprechen.

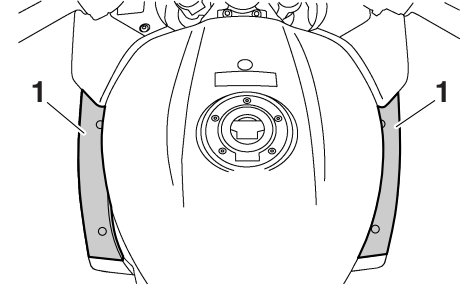

1. Verkleidungsteil

Zum Öffnen eines Verkleidungsteils

1. Die Schnellverschlüsse entfernen.

ARMATUREN, BEDIENUNGSELEMENTE UND DEREN FUNKTION

GAU39671

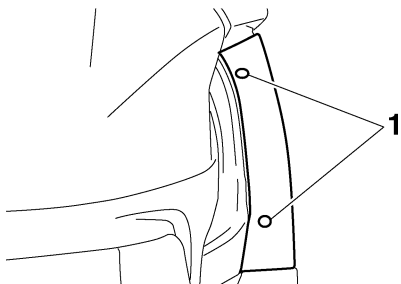

1. Schnellverschlusschraube
2. Das Verkleidungsteil in die geöffnete Position ziehen und dann die Schnellverschlüsse anbringen.

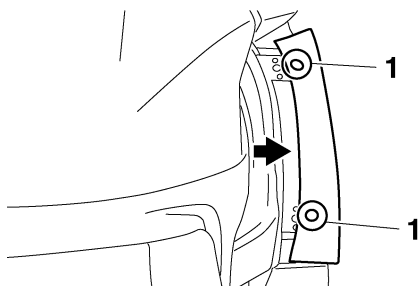

1. Offene Position

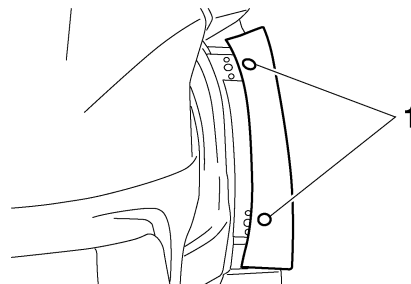

1. Schnellverschlusschraube
2. Das Verkleidungsteil in die geschlossene Position drücken und dann die Schnellverschlüsse anbringen.

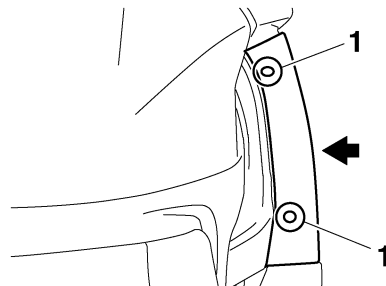

1. Geschlossene Position

Zum Schließen eines Verkleidungsteils

1. Die Schnellverschlüsse entfernen.

HINWEIS

Vor dem Fahren sicherstellen, dass das Verkleidungsteil richtig montiert ist.

Rückspiegel

Die Rückspiegel dieses Fahrzeugs können zum Parken in beengtem Raum nach vorn oder hinten eingeklappt werden. Die Rückspiegel vor der Fahrt in ihre ursprüngliche Position bringen.

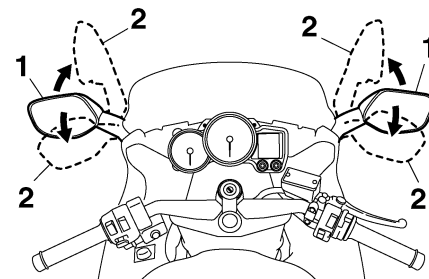

1. Fahrposition
2. Parkposition

GWA14371

! WARNUNG

Vor dem Fahren sicherstellen, dass die Rückspiegel wieder in ihrer ursprünglichen Position sind.

ARMATUREN, BEDIENUNGSELEMENTE UND DEREN FUNKTION

Teleskopgabel einstellen

GAU14733

GWA10180

! WARNUNG

Beide Gabelholme stets gleichmäßig einstellen. Eine ungleichmäßige Einstellung beeinträchtigt Fahrverhalten und Stabilität.

Die Teleskopgabel ist mit Schrauben zur Einstellung von Federvorspannung, sowie Zug- und Druckstufendämpfung ausgerüstet.

GCA10101

ACHTUNG

Um eine Beschädigung der Einstellvorrichtung zu vermeiden, darf nicht über die Maximal- oder Minimaleinstellungen gedreht werden.

Federvorspannung

Zum Erhöhen der Federvorspannung (Federung härter) die Einstellschrauben an beiden Gabelholmen in Richtung (a) drehen. Zum Verringern der Federvorspannung (Federung weicher) beide Einstellschrauben in Richtung (b) drehen.

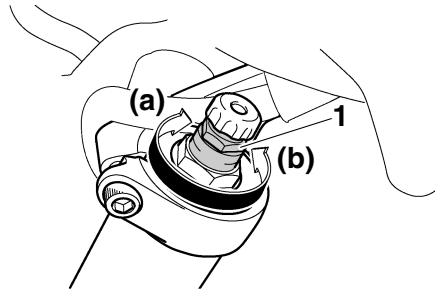

1. Einstellschraube der Federvorspannung

Die jeweilige Rille am Einstellmechanismus muss mit der Oberkante der Gabel-Abdeckschraube fluchten.

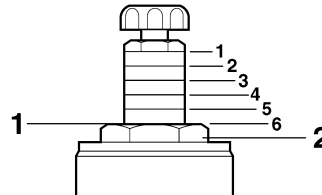

1. Gegenwärtige Einstellung
2. Gabel-Abdeckschraube

Einstellen der Federvorspannung:

Minimal (weich):

6

Standard:

4

Maximal (hart):

1

Zugstufendämpfung

Zum Erhöhen der Zugstufendämpfung (Dämpfung härter) die Einstellschrauben an beiden Gabelholmen in Richtung (a) drehen. Zum Verringern der Zugstufendämpfung (Dämpfung weicher) beide Einstellschrauben in Richtung (b) drehen.

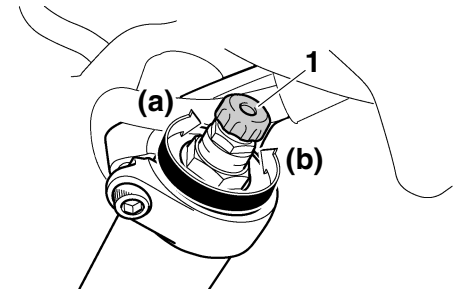

1. Zugstufendämpfungs-Einstellknopf

ARMATUREN, BEDIENUNGSELEMENTE UND DEREN FUNKTION

Einstellung der Zugstufendämpfung:

Minimal (weich):

17 Klick(s) in Richtung (b)*

Standard:

12 Klick(s) in Richtung (b)*

Maximal (hart):

1 Klick(s) in Richtung (b)*

* Einstellknopf bis zum Anschlag in Richtung (a) gedreht

Einstellen der Druckstufendämpfung:

Minimal (weich):

21 Klick(s) in Richtung (b)*

Standard:

12 Klick(s) in Richtung (b)*

Maximal (hart):

1 Klick(s) in Richtung (b)*

* Einstellschraube bis zum Anschlag in Richtung (a) gedreht

Federbein einstellen

Dieses Federbein ist mit einem Einstellhebel für die Federvorspannung und mit einem Einstellknopf für die Zugstufendämpfung ausgerüstet.

GAU14916

GCA16570

ACHTUNG

Um eine Beschädigung der Einstellvorrichtung zu vermeiden, darf nicht über die Maximal- oder Minimaleinstellungen hinaus verstellt werden.

3

Druckstufendämpfung

Zum Erhöhen der Druckstufendämpfung (Dämpfung härter) die Einstellschrauben an beiden Gabelholmen in Richtung (a) drehen. Zum Verringern der Druckstufendämpfung (Dämpfung weicher) beide Einstellschrauben in Richtung (b) drehen.

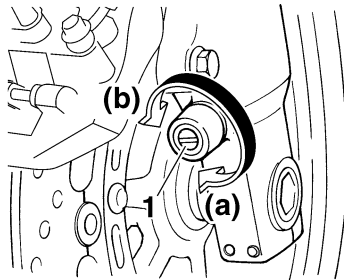

1. Druckstufendämpfungs-Einstellschraube

HINWEIS

Obwohl die Gesamtanzahl von Klicks des Dämpfungs-Einstellmechanismus aufgrund von kleinen Abweichungen in der Herstellung nicht exakt den oben genannten Vorgaben entsprechen mag, repräsentiert die tatsächliche Anzahl von Klicks den gesamten Einstellbereich. Um eine präzise Einstellung zu erzielen, sollte man die Anzahl Positionen der einzelnen Dämpfungs-Einstellmechanismen überprüfen und die obigen Angaben entsprechend revidieren.

Federvorspannung

Für Solofahrten, den Einstellhebel der Federvorspannung in Richtung (a) drehen. Für Fahrten mit einem Beifahrer, den Einstellhebel der Federvorspannung in Richtung (b) drehen.

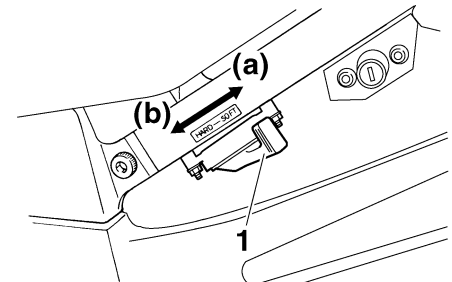

1. Einstellhebel der Federvorspannung

ARMATUREN, BEDIENUNGSELEMENTE UND DEREN FUNKTION

Zugstufendämpfung

Zum Erhöhen der Zugstufendämpfung (Dämpfung härter) den Einstellknopf in Richtung (a) drehen. Zum Verringern der Zugstufendämpfung (Dämpfung weicher) den Einstellknopf in Richtung (b) drehen.

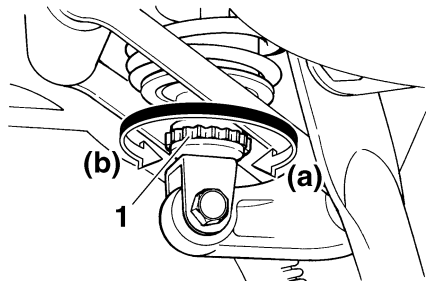

1. Zugstufendämpfungs-Einstellknopf

Einstellung der Zugstufendämpfung:

Minimal (weich):

20 Klick(s) in Richtung (b)*

Standard:

12 Klick(s) in Richtung (b)*

Maximal (hart):

3 Klick(s) in Richtung (b)*

* Einstellknopf bis zum Anschlag in Richtung (a) gedreht

HINWEIS

Um eine präzise Einstellung zu erzielen, sollte man die Anzahl der Klicks oder Umdrehungen des Dämpfungs-Einstellmechanismus überprüfen. Der Verstellumfang entspricht möglicherweise aufgrund von kleinen Abweichungen in der Herstellung nicht exakt den aufgeführten technischen Angaben.

GWA10221

! WARNUNG

Dieses Federbein enthält Stickstoff unter hohem Druck. Lesen Sie die folgenden Informationen aufmerksam durch, bevor Sie mit dem Federbein hantieren.

- Den Stoßdämpfer unter keinen Umständen öffnen oder manipulieren.
- Das Federbein keinen offenen Flammen oder anderen Hitzequellen aussetzen. Dies kann durch zu hohen Gasdruck zur Explosion des Bauteils führen.
- Den Zylinder niemals verformen oder beschädigen. Zylinderschäden führen zu schlechtem Dämpfungsverhalten.

- Entsorgen Sie ein beschädigtes oder abgenutztes Federbein nicht selbst. Bringen Sie das Federbein zu einer Yamaha-Fachwerkstatt zur Wartung.

ARMATUREN, BEDIENUNGSELEMENTE UND DEREN FUNKTION

Griffwärmer-Einstellknopf

GAU40502

GWA14510

⚠️ WARNUNG

Den Griffwärmerknopf nicht drehen während das Fahrzeug in Bewegung ist.

GCA15520

ACHTUNG

- Bei der Benutzung der Griffwärmer müssen Handschuhe getragen werden.
- Ist die Umgebungstemperatur 20 °C (68 °F) oder höher, den Griffwärmer-Einstellknopf nicht auf die "HI"-Position stellen.
- Ist der Lenker- oder Gasdrehgriff abgenutzt oder beschädigt, die Griffwärmer nicht mehr benutzen und die Griffe erneuern.

Dieses Fahrzeug ist mit Griffwärmern ausgestattet, die nur bei laufendem Motor benutzt werden können.

Den Griffwärmer-Einstellknopf benutzen, der sich nahe dem Zubehörkasten befindet, um die Temperatur der Griffwärmer einzustellen.

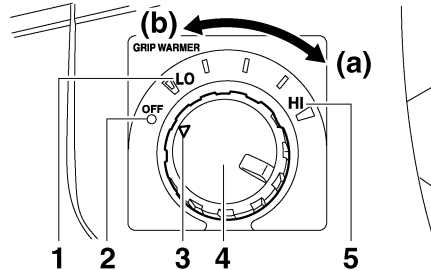

1. "LO"-Position
2. "OFF"-Position
3. "△" Markierung
4. Griffwärmer-Einstellknopf
5. "HI"-Position

Der Griffwärmer-Einstellknopf kann zwischen den Stellungen "LO" (niedrig) und "HI" (hoch) eingestellt werden. Um die Temperatur zu erhöhen, muss der Knopf in Richtung (a) gedreht werden. Um die Temperatur zu verringern, muss der Knopf in Richtung (b) gedreht werden. Die "△"-Markierung auf dem Knopf auf "OFF" stellen, um die Griffwärmer auszuschalten.

HINWEIS

Wird das Fahrzeug angehalten oder extrem langsam gefahren (z.B. in Verkehrsstaus), ist die Temperatur der Griffwärmer niedriger als beim Fahren mit höheren Geschwindigkeiten.

Seitenständer

GAU15304

Der Seitenständer befindet sich auf der linken Seite des Rahmens. Den Seitenständer mit dem Fuß hoch- oder herunterklappen, während das Fahrzeug in aufrechter Stellung gehalten wird.

HINWEIS

Der Seitenständerschalter ist ein Bestandteil des Zündunterbrechungs- und Anlasssperrschalter-Systems, der die Zündung in bestimmten Situationen unterbricht. (Zur Erklärung des Zündungsunterbrechungs- und Anlasssperrschalter-Systems, siehe Seite 3-34.)

GWA10241

WARNUNG

Niemals mit ausgeklapptem oder nicht richtig hochgeklapptem Seitenständer (oder einem der nicht oben bleibt) fahren. Ein nicht völlig hochgeklappter Seitenständer kann den Fahrer durch Bodenberührung ablenken und so zum Verlust der Kontrolle über das Fahrzeug führen. Yamaha hat den Seitenständer mit einem Zündunterbrechungsschalter versehen, der ein Starten und Anfahren mit ausgeklapptem Seitenständer verhindert. Prüfen Sie deshalb das System regelmäßig. Falls Störungen an diesem

System festgestellt werden, das Fahrzeug umgehend von einer Yamaha-Fachwerkstatt instand setzen lassen.

Zündunterbrechungs- u. Anlasssperrschalter-System

GAU40524

Das Zündunterbrechungs- und Anlasssperrschalter-System umfasst die Seitenständer- und Bremslichtschalter und erfüllt folgende Zwecke:

- Es verhindert ein Anlassen des Motors, wenn der Seitenständer hochgeklappt ist, aber keine Bremse betätigt wird.
- Es verhindert ein Anlassen des Motors bei betätigter Bremse, solange der Seitenständer nicht hochgeklappt wird.
- Es schaltet die Zündung aus, falls der Seitenständer bei laufendem Motor ausgeklappt wird.

Die Funktion des Systems sollte regelmäßig auf nachfolgende Weise geprüft werden.

ARMATUREN, BEDIENUNGSELEMENTE UND DEREN FUNKTION

3

Bei ausgeschaltetem Motor:

1. Seitenständer herunterklappen.
2. Sicherstellen, dass der Motorstoppschalter auf "○" gestellt ist.
3. Den Schlüssel in die Anlassstellung drehen.
4. Das Getriebe in die Leerlaufstellung schalten.
5. Die Vorder- und Hinterradbremse betätigt halten.
6. Starterschalter drücken.

Springt der Motor an?

JA

NEIN

Mit laufendem Motor:

7. Seitenständer hochklappen.
8. Die Vorder- und Hinterradbremse betätigt halten.
9. Gang einlegen.
10. Seitenständer herunterklappen.

Geht der Motor aus?

JA

NEIN

Nachdem der Motor ausgegangen ist:

11. Seitenständer hochklappen.
12. Die Bremse freigeben.
13. Starterschalter drücken.

Springt der Motor an?

NEIN

JA

Das System ist OK. **Das Fahrzeug darf gefahren werden.**

⚠️ WARNUNG

- **Das Fahrzeug für diese Kontrolle auf den Hauptständer stellen.**
- **Falls eine Fehlfunktion auftritt, das System vor der nächsten Fahrt von einer Yamaha-Fachwerkstatt überprüfen lassen.**

Der Leerlaufschalter, der Bremsschalter oder das YCC-S-System arbeiten möglicherweise nicht korrekt.

Das Fahrzeug sollte nicht gefahren werden, bis es von einer Yamaha-Fachwerkstatt geprüft worden ist.

Der Seitenständerschalter arbeitet möglicherweise nicht korrekt.

Das Fahrzeug sollte nicht gefahren werden, bis es von einer Yamaha-Fachwerkstatt geprüft worden ist.

Ein Bremsschalter arbeitet möglicherweise nicht korrekt.

Das Fahrzeug sollte nicht gefahren werden, bis es von einer Yamaha-Fachwerkstatt geprüft worden ist.

ARMATUREN, BEDIENUNGSELEMENTE UND DEREN FUNKTION

Nebenverbraucheranschluss- Buchse

GAU39655

GWA14360

! WARNUNG

Zum Schutz vor elektrischem Schlag oder Kurzschluss sicherstellen, dass der Deckel montiert ist, wenn der Nebenverbraucheranschluss nicht verwendet wird.

GCA15431

ACHTUNG

Das über den Nebenverbraucheranschluss angeschlossene Zubehör darf nicht bei abgestelltem Motor benutzt werden und die entnommene Leistung darf insgesamt 30 W (2.5 A) nicht überschreiten, andernfalls kann die Sicherung durchbrennen oder die Batterie sich entladen.

Dieses Fahrzeug ist mit einem Nebenverbraucheranschluss im Zubehörkasten ausgestattet.

Das an die Nebenverbraucheranschlussbuchse angeschlossene 12-V Zubehör kann benutzt werden, sobald sich der Zündschlüssel in der Position "ON" befindet und darf nur benutzt werden, wenn der Motor in Betrieb ist.

Um den Nebenverbraucheranschluss zu benutzen

1. Den Deckel des Zubehörkastens öffnen. (Siehe Seite 3-27.)
2. Den Schlüssel auf "OFF" drehen.
3. Den Aufsatz des Nebenverbraucheranschlusses entfernen.

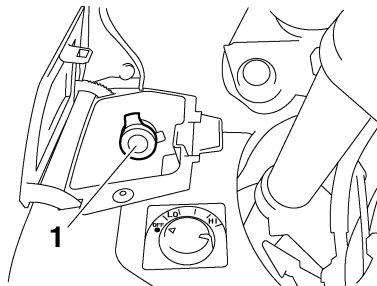

1. Nebenverbraucheranschlussdeckel

4. Das Zubehör ausschalten.
5. Den Zubehörstecker in den Nebenverbraucheranschluss stecken.

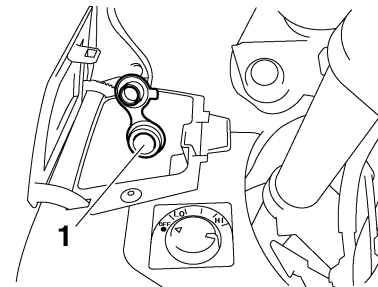

1. Nebenverbraucheranschluss

6. Den Schlüssel auf "ON" drehen und den Motor starten. (Siehe Seite 5-1.)
7. Das Zubehör einschalten.

3

ZU IHRER SICHERHEIT – ROUTINEKONTROLLE VOR FAHRTBEGINN

GAU15596

Vor jeder Inbetriebnahme sollte der sichere Fahrzustand des Fahrzeugs überprüft werden. Stets alle in dieser Bedienungsanleitung beschriebenen Inspektions- und Wartungsanleitungen sowie Wartungsintervalle beachten.

GWA11151

WARNUNG

Werden Inspektions- und Wartungsarbeiten am Fahrzeug nicht korrekt ausgeführt, erhöht sich die Gefahr eines Unfalls oder einer Beschädigung des Fahrzeugs. Benutzen Sie das Fahrzeug nicht, wenn irgendein Problem vorliegt. Wenn ein Problem nicht mit den in diesem Handbuch angegebenen Verfahren behoben werden kann, lassen Sie das Fahrzeug von einer Yamaha-Fachwerkstatt überprüfen.

4

Bevor Sie dieses Fahrzeug benutzen, beachten Sie bitte folgende Punkte:

PRÜFPUNKT	KONTROLLEN	SEITE
Kraftstoff	<ul style="list-style-type: none">• Kraftstoffstand im Tank prüfen.• Ggf. tanken.• Kraftstoffleitung auf Lecks überprüfen.• Kraftstofftank-Belüftungsschlauch/Überlaufschlauch auf Risse und Schäden prüfen und Schlauchanschluss kontrollieren.	3-21, 3-22
Motoröl	<ul style="list-style-type: none">• Motorölstand im Motor überprüfen.• Ggf. Öl der empfohlenen Sorte zum vorgeschriebenen Stand hinzufügen.• Fahrzeug auf Öllecks kontrollieren.	6-13
Achsantriebsöl	<ul style="list-style-type: none">• Fahrzeug auf Öllecks kontrollieren.	6-15
Kühlflüssigkeit	<ul style="list-style-type: none">• Den Flüssigkeitsstand im Kühlflüssigkeits-Ausgleichsbehälter prüfen.• Ggf. Kühlflüssigkeit der empfohlenen Sorte zum vorgeschriebenen Stand hinzufügen.• Kühlsystem auf Lecks kontrollieren.	6-17

ZU IHRER SICHERHEIT – ROUTINEKONTROLLE VOR FAHRTBEGINN

PRÜFPUNKT	KONTROLLEN	SEITE
Vorderradbremse	<ul style="list-style-type: none"> • Funktion prüfen. • Falls weich oder schwammig, das Hydrauliksystem von einer Yamaha-Fachwerkstatt entlüften lassen. • Die Bremsbeläge auf Verschleiß kontrollieren. • Ersetzen, falls nötig. • Den Flüssigkeitsstand im Ausgleichsbehälter prüfen. • Ggf. Bremsflüssigkeit der empfohlenen Sorte zum vorgeschriebenen Stand hinzufügen. • Hydrauliksystem auf Lecks kontrollieren. 	6-23, 6-24
Hinterradbremse	<ul style="list-style-type: none"> • Funktion prüfen. • Falls weich oder schwammig, das Hydrauliksystem von einer Yamaha-Fachwerkstatt entlüften lassen. • Die Bremsbeläge auf Verschleiß kontrollieren. • Ersetzen, falls nötig. • Den Flüssigkeitsstand im Ausgleichsbehälter prüfen. • Ggf. Bremsflüssigkeit der empfohlenen Sorte zum vorgeschriebenen Stand hinzufügen. • Hydrauliksystem auf Lecks kontrollieren. 	6-23, 6-24
YCC-S-Kupplung	<ul style="list-style-type: none"> • Funktion prüfen. • Den Flüssigkeitsstand im Ausgleichsbehälter prüfen. • Ggf. Flüssigkeit der empfohlenen Sorte zum vorgeschriebenen Stand hinzufügen. • Hydrauliksystem auf Lecks kontrollieren. 	6-22, 6-24
Gasdrehgriff	<ul style="list-style-type: none"> • Sicherstellen, dass er reibungslos funktioniert. • Spiel des Gasdrehgriffs prüfen. • Ggf. das Spiel des Gasdrehgriffs von einer Yamaha-Fachwerkstatt einstellen und des Seilzug- und Griffgehäuse schmieren lassen. 	6-19, 6-26
Steuerungs-Seilzüge	<ul style="list-style-type: none"> • Sicherstellen, dass er reibungslos funktioniert. • Ggf. schmieren. 	6-26
Räder und Reifen	<ul style="list-style-type: none"> • Auf Beschädigung kontrollieren. • Den Zustand der Reifen und die Profiltiefe prüfen. • Luftdruck kontrollieren. • Korrigieren, falls nötig. 	6-20, 6-22

ZU IHRER SICHERHEIT – ROUTINEKONTROLLE VOR FAHRTBEGINN

PRÜFPUNKT	KONTROLLEN	SEITE
Brems- und Schaltpedale	<ul style="list-style-type: none">• Sicherstellen, dass er reibungslos funktioniert.• Ggf. die Drehpunkte der Pedale schmieren.	6-27
Handbremshebel	<ul style="list-style-type: none">• Sicherstellen, dass er reibungslos funktioniert.• Ggf. die Drehpunkte des Hebels schmieren.	6-27
Hauptständer, Seitenständer	<ul style="list-style-type: none">• Sicherstellen, dass er reibungslos funktioniert.• Ggf. Drehpunkte schmieren.	6-28
Fahrgestellhalterungen	<ul style="list-style-type: none">• Sicherstellen, dass alle Muttern und Schrauben richtig festgezogen sind.• Ggf. festziehen.	—
Instrumente, Lichter, Signale und Schalter	<ul style="list-style-type: none">• Funktion prüfen.• Korrigieren, falls nötig.	—
Seitenständerschalter	<ul style="list-style-type: none">• Funktion des Zündunterbrechungs- und Anlasssperrschaltersystems kontrollieren.• Arbeitet das System nicht korrekt, das Fahrzeug von einer Yamaha-Fachwerkstatt überprüfen lassen.	3-34

GAU15951

GAU46632

GAU40337

Lesen Sie die Bedienungsanleitung sorgfältig durch, um sich mit allen Bedienelementen vertraut zu machen. Falls Sie ein Bedienelement oder eine Funktion nicht verstehen, wenden Sie sich bitte an Ihren Yamaha-Händler.

GWA10271

WARNUNG

Wenn Sie sich nicht mit den Bedienelementen vertraut machen, kann es zum Verlust der Kontrolle kommen und zu Unfällen oder Verletzungen in Folge davon.

HINWEIS

Zur Ausstattung dieses Modell gehören:

- ein Neigungswinkelsensor, um den Motor bei einem Sturz auszuschalten. In diesem Fall zeigt die Multifunktionsanzeige den Fehlercode 30 an, dies ist jedoch keine Fehlfunktion. Den Schlüssel auf "OFF" und danach auf "ON" drehen, um den Fehlercode zu löschen. Anderenfalls startet der Motor nicht, selbst wenn der Motor bei Drücken des Starterschalters angelassen wird.
- ein automatisches Motorstopp-System. Der Motor schaltet sich automatisch aus, wenn er 20 Minuten im Leerlauf laufen gelassen wird. In diesem Fall zeigt die Multifunktionsanzeige den Fehlercode 70 an, dies ist jedoch keine Fehlfunktion. Den Starterschalter drücken, um den Fehlercode zu löschen und den Motor neu zu starten.

Motor anlassen

Da das Fahrzeug mit einem Zündunterbrechungs- und Anlassperrschalter-System ausgerüstet ist, kann der Motor nur gestartet werden, wenn eine der folgenden Bedingungen erfüllt ist:

- Die Vorder- oder Hinterradbremse wird betätigt, während das Getriebe im Leerlauf ist und der Seitenständer nach oben oder unten geklappt ist.
- Die Vorder- oder Hinterradbremse wird betätigt, während das Getriebe im Gang ist und der Seitenständer nach oben geklappt ist.
Weitere Informationen siehe Seite 3-34.

GWA14541

WARNUNG

Betätigen Sie, während das Zündschloss auf "ON" steht, immer die Vorder- oder Hinterradbremse, andernfalls dreht das Hinterrad frei.

1. Den Zündschlüssel auf "ON" drehen und sicherstellen, dass der Motorstoppschalter auf "○" gestellt ist. Die folgenden Warn- und Anzeigelampen und Anzeigen sollten einige Sekunden lang aufleuchten und dann erlöschen.
 - Ölstand-Warnleuchte

WICHTIGE FAHR- UND BEDIENUNGSHINWEISE

- Motorstörung/YCC-S Anzeigen und Warnleuchte
- Anzeigeleuchte des Wegfahrsperrsystems
- ABS-Warnleuchte

GCA11833

ACHTUNG

Leuchtet eine Warn- oder Anzeigeleuchte nicht auf, wenn der Schlüssel in die Stellung "ON" gedreht wird, oder erlischt eine Warn- oder Anzeigeleuchte nicht, siehe Seite 3-4 für die Stromkreisprüfung der entsprechenden Warn- und Anzeigeleuchte.

2. Das Getriebe in den Leerlauf stellen, während die Vorder- oder Hinterradbremse betätigt wird. Die Leerlauf-Kontrollleuchte sollte aufleuchten. Ist das nicht der Fall, den Stromkreis von einer Yamaha-Fachwerkstatt überprüfen lassen.
3. Den Starterschalter drücken, um den Motor anzulassen. Falls der Motor nicht sofort anspringt, den Starterschalter loslassen und einige Sekunden bis zum nächsten Startversuch warten. Jeder Anlassversuch sollte so kurz wie möglich sein, um die

Batterie zu schonen. Drehen Sie den Motor pro Anlassversuch nicht länger als 10 Sekunden durch.

GCA11042

ACHTUNG

Zur Schonung des Motors niemals mit kaltem Motor stark beschleunigen!

Schalten

GAU40572

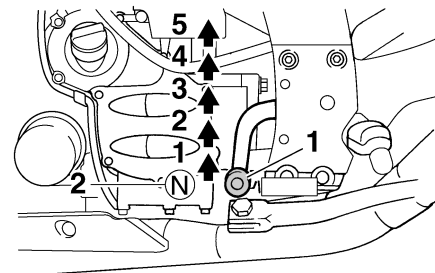

1. Fußschalthebel
2. Neutralstellung

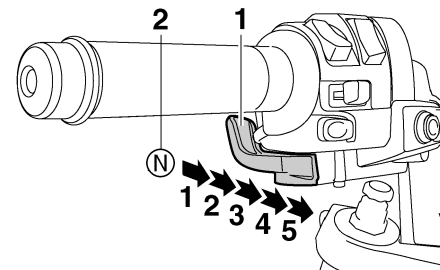

1. Handschalthebel
2. Neutralstellung

Durch Einlegen der entsprechenden Gänge kann die Motorleistung beim Anfahren, Beschleunigen und Bergauffahren optimal genutzt werden.

Die Gänge können entweder mit dem Fußschalthebel oder dem Handschalthebel eingelegt werden. Der Handschalthebel muss vor der Benutzung durch Drücken des Handschaltungs-Kontrollhebels aktiviert werden. Siehe Seite 3-17 zur Benutzung des Fußschalthebels und die Seiten 3-17 und 3-18 zur Benutzung des Handschalthebels.

Die Abbildung zeigt die Lage der Gänge.

HINWEIS

Um das Getriebe auf Leerlauf zu schalten, muss der Fußschalthebel oder die Seite "–" des Handschalthebels wiederholt gedrückt werden, bis die Leerlauf-Kontrollleuchte aufleuchtet.

GCA15530

ACHTUNG

- **Auch wenn das Getriebe im Leerlauf ist, nicht über einen längeren Zeitraum mit ausgeschaltetem Motor im Leerlauf laufen lassen und das Fahrzeug nicht über lange Strecken schieben. Das Getriebe wird nur ausreichend geschmiert, wenn der Motor läuft. Unzureichende Schmierung kann das Getriebe beschädigen.**

- **Beim Wechseln der Gänge den Gashebel immer in die geschlossene Stellung zurück bringen, um eine Beschädigung des Motors, des Getriebes und der Kraftübertragung zu vermeiden, da diese gewaltsamem Schalten nicht standhalten können.**

HINWEIS

- Beim Schalten vom Leerlauf in den ersten Gang muss die Motordrehzahl unter ca. 1300 U/min liegen und der Seitenständer muss hochgeklappt sein.
- Hochschalten bei zu niedrigen Motordrehzahlen ist nicht möglich.
- Herunterschalten bei zu hohen Motordrehzahlen ist nicht möglich.

Tipps zum Kraftstoffsparen

Der Kraftstoffverbrauch des Motors kann durch die Fahrweise stark beeinflusst werden. Folgende Ratschläge helfen, unnötigen Benzinverbrauch zu vermeiden:

- Beim Beschleunigen früh in den nächsten Gang schalten und hohe Drehzahlen vermeiden.
- Zwischengas beim Herunterschalten und unnötig hohe Drehzahlen ohne Last vermeiden.
- Bei längeren Standzeiten in Staus, vor Ampeln oder Bahnschranken den Motor am besten abschalten.

WICHTIGE FAHR- UND BEDIENUNGSHINWEISE

5

Einfahrsvorschriften

GAU16841

Die ersten 1600 km (1000 mi) sind ausschlaggebend für die Leistung und Lebensdauer des neuen Motors. Darum sollten die nachfolgenden Anweisungen sorgfältig gelesen und genau beachtet werden.

Der Motor ist fabrikneu und darf während der ersten 1600 km (1000 mi) nicht zu stark beansprucht werden. Die verschiedenen Teile des Motors spielen sich selbst in das richtige Betriebssystem ein. Hohe Drehzahlen, längeres Vollgasfahren und andere Belastungen, die den Motor stark erhitzen, sind während dieser Periode zu vermeiden.

GAU17123

0–1000 km (0–600 mi)

Dauerdrehzahlen über 4500 U/min vermeiden. **ACHTUNG: Nach 1000 km (600 mi) müssen das Motoröl und das Achsgetriebeöl sowie die Ölfilterpatrone bzw. der Filtereinsatz gewechselt werden.**

[GCA10332]

1000–1600 km (600–1000 mi)

Dauerdrehzahlen über 5400 U/min vermeiden.

Nach 1600 km (1000 mi)

Das Fahrzeug kann jetzt voll ausgefahren werden.

GCA10310

ACHTUNG

- Drehzahlen im roten Bereich grundsätzlich vermeiden.
- Bei Motorstörungen während der Einfahrzeit das Fahrzeug sofort von einer Yamaha-Fachwerkstatt überprüfen lassen.

GAU40582

Parken

Zum Parken den Motor durch Drehen des Zündschlosses auf "OFF" ausstellen, danach den Schlüssel abziehen.

HINWEIS

Wird das Zündschloss auf "OFF" gedreht und es ist ein Gang eingelegt, kann das Hinterrad nicht bewegt werden.

GWA14522

WARNUNG

- Den Motor immer mit dem Zündschloss abstellen. Wenn in einem Notfall der Motorstoppschalter benutzt worden ist, müssen Sie bei noch eingeschaltetem Zündschloss die Vorder- oder Hinterradbremse betätigen, da einige Sekunden nach dem Abstellen des Motors automatisch ausgekuppelt wird und das Hinterrad dann frei dreht.
- Motor und Auspuffanlage können sehr heiß werden. Deshalb so parken, dass Kinder oder Fußgänger die heißen Teile nicht versehentlich berühren und sich verbrennen können.
- Das Fahrzeug nicht auf abschüssigem oder weichem Untergrund abstellen, damit es nicht umfallen

WICHTIGE FAHR- UND BETRIEBSHINWEISE

kann. Sonst besteht durch austretenden Kraftstoff erhöhte Brandgefahr.

- Nicht in der Nähe von Gras oder anderen leicht brennbaren Stoffen parken, die in Brand geraten können.
-

REGELMÄSSIGE WARTUNG UND EINSTELLUNG

GAU17243

Regelmäßige Inspektionen, Einstellungen und Schmierung gewährleisten maximale Fahrsicherheit und einen optimalen Zustand Ihres Fahrzeugs. Der Fahrzeughalter/Fahrer ist für die Sicherheit selbst verantwortlich. Auf den folgenden Seiten werden die wichtigsten Inspektionpunkte, Einstellungen und Schmierstellen des Fahrzeugs angegeben und erläutert. Die in den Wartungstabellen empfohlenen Zeitabstände sollten lediglich als Richtwerte für den Normalbetrieb angesehen werden. Je nach Wetterbedingungen, Gelände, geographischem Einsatzort und persönlicher Fahrweise müssen die Wartungsintervalle möglicherweise verkürzt werden.

GWA10321

WARNUNG

Ohne die richtige Wartung des Fahrzeugs oder durch falsch ausgeführte Wartungsarbeiten erhöht sich die Gefahr von Verletzungen, auch mit Todesfolge, während der Wartung und der Benutzung des Fahrzeugs. Wenn Sie nicht mit der Fahrzeugwartung vertraut sind, beauftragen Sie einen Yamaha-Händler mit der Wartung.

GWA15121

WARNUNG

Schalten Sie, wenn keine anderslautenden Anweisungen angegeben sind, den Motor zur Durchführung von Wartungsarbeiten aus.

- Ein laufender Motor hat bewegliche Teile, die Körperteile oder Kleidung erfassen und mitreißen können oder elektrische Teile, die Stromschläge oder Brand verursachen können.
- Ein während Wartungsarbeiten laufender Motor kann Augenverletzungen, Verbrennungen, Feuer oder Kohlenmonoxid-Vergiftungen verursachen – möglicherweise mit Todesfolge. Weitere Informationen zu Kohlenmonoxid siehe Seite 1-1.

GWA15460

WARNUNG

Bremsscheiben, Bremssättel, Bremsstrommeln und Beläge können während ihres Einsatzes sehr heiß werden. Lassen Sie, um mögliche Verbrennungen zu vermeiden, die Komponenten der Bremsanlage erst abkühlen, bevor Sie sie berühren.

GAU17302

Das Abgaskontrollsystem sorgt nicht nur für sauberere Luft, sondern ist auch unerlässlich für den ordnungsgemäßen Betrieb des Motors und die Erzielung der maximalen Leistung. In den folgenden Wartungstabellen sind die Servicearbeiten am Abgaskontrollsystem separat gruppiert. Diese Servicearbeiten erfordern spezielle Daten, Kenntnisse und Ausrüstung. Wartung, Austausch oder Reparatur von Abgaskontrollgeräten und -systemen kann von jeder Reparaturwerkstatt oder von Fachleuten vorgenommen werden, die die entsprechende Zulassung besitzen (falls zutreffend). Yamaha-Fachwerkstätten sind für die Durchführung dieser speziellen Servicearbeiten geschult und ausgerüstet.

Bordwerkzeug

GAU17361

beiten fehlt, lassen Sie die Wartungsarbeiten von einer Yamaha-Fachwerkstatt ausführen.

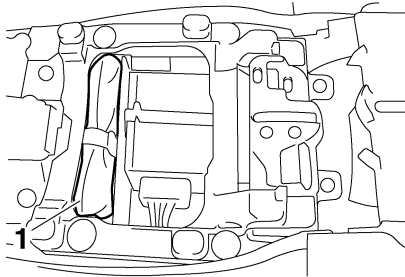

1. Bordwerkzeug

Das Bordwerkzeug befindet sich unter dem Fahrersitz. (Siehe Seite 3-23.)

Die in diesem Handbuch enthaltenen Informationen zur Wartung und das Bordwerkzeug sollen Ihnen bei der Durchführung von vorbeugenden Wartungsarbeiten und kleineren Reparaturen behilflich sein. Gewisse Arbeiten und Einstellungen erfordern jedoch zusätzliches Werkzeug wie z. B. einen Drehmomentschlüssel.

HINWEIS

Falls das für die Wartung notwendige Werkzeug nicht zur Verfügung steht und Ihnen die Erfahrung für bestimmte Wartungsar-

REGELMÄSSIGE WARTUNG UND EINSTELLUNG

GAU46861

HINWEIS

- Die Jahresinspektion kann ausbleiben, wenn stattdessen eine Inspektion, basierend auf den gefahrenen Kilometern bzw. für UK den gefahrenen Meilen, durchgeführt wird.
- Ab 50000 km (30000 mi) sind die Wartungsintervalle alle 10000 km (6000 mi) zu wiederholen.
- Die mit einem Sternchen markierten Arbeiten erfordern Spezialwerkzeuge, besondere Daten und technische Fähigkeiten und sollten daher von einer Yamaha-Fachwerkstatt ausgeführt werden.

Tabelle für regelmäßige Wartung des Abgas-Kontrollsystems

GAU46910

NR.	PRÜFPUNKT	KONTROLLE ODER WARTUNGS-ARBEIT	KILOMETERSTAND					JAHRES-KONTROL-LE
			1000 km (600 mi)	10000 km (6000 mi)	20000 km (12000 mi)	30000 km (18000 mi)	40000 km (24000 mi)	
1	* Kraftstoffleitung	• Kraftstoffschläuche auf Risse oder Beschädigung kontrollieren.		√	√	√	√	√
2	* Zündkerzen	• Zustand kontrollieren. • Reinigen und Abstand neu einstellen.		√		√		
		• Ersetzen.			√		√	
3	* Ventile	• Ventilspiel kontrollieren. • Einstellen.	Alle 40000 km (24000 mi)					
4	* Kraftstoff-Einspritzung	• Motor-Leerlaufdrehzahl und Synchronisierung einstellen.	√	√	√	√	√	√
5	* Schalldämpfer und Auspuffrohre	• Die Schraubenklemmen auf guten Sitz überprüfen.	√	√	√	√	√	

REGELMÄSSIGE WARTUNG UND EINSTELLUNG

NR.	PRÜFPUNKT	KONTROLLE ODER WARTUNGS- ARBEIT	KILOMETERSTAND					JAHRES- KONTROL- LE
			1000 km (600 mi)	10000 km (6000 mi)	20000 km (12000 mi)	30000 km (18000 mi)	40000 km (24000 mi)	
6	*	Luftansaugsystem		√	√	√	√	√

REGELMÄSSIGE WARTUNG UND EINSTELLUNG

GAU1770C

Allgemeine Wartungs- und Schmiertabelle

NR.	PRÜFPUNKT	KONTROLLE ODER WARTUNGS-ARBEIT	KILOMETERSTAND					JAHRES-KONTROLLE
			1000 km (600 mi)	10000 km (6000 mi)	20000 km (12000 mi)	30000 km (18000 mi)	40000 km (24000 mi)	
1	* Luftfiltereinsatz	• Reinigen.		√		√		
		• Ersetzen.			√		√	
2	* YCC-S-Kupplung	• Das Fahrzeug auf ordnungsgemäßen Betrieb, Flüssigkeitsstand und auf Lecks überprüfen.	√	√	√	√	√	
3	* Vorderradbremse	• Das Fahrzeug auf ordnungsgemäßen Betrieb, Flüssigkeitsstand und auf Lecks überprüfen.	√	√	√	√	√	√
		• Scheibenbremsbeläge ersetzen.	Bei Abnutzung bis zum Grenzwert					
4	* Hinterradbremse	• Das Fahrzeug auf ordnungsgemäßen Betrieb, Flüssigkeitsstand und auf Lecks überprüfen.	√	√	√	√	√	√
		• Scheibenbremsbeläge ersetzen.	Bei Abnutzung bis zum Grenzwert					
5	* Bremsschläuche	• Auf Risse oder Beschädigung kontrollieren.		√	√	√	√	√
		• Ersetzen.	Alle 4 Jahre					
6	* Räder	• Rundlauf prüfen und auf Beschädigung kontrollieren.		√	√	√	√	
7	* Reifen	• Profiltiefe prüfen und auf Beschädigung kontrollieren. • Ersetzen, falls nötig. • Luftdruck kontrollieren. • Korrigieren, falls nötig.		√	√	√	√	√
8	* Radlager	• Das Lager auf Lockerung oder Beschädigung kontrollieren.		√	√	√	√	

REGELMÄSSIGE WARTUNG UND EINSTELLUNG

NR.	PRÜFPUNKT	KONTROLLE ODER WARTUNGS-ARBEIT	KILOMETERSTAND					JAHRES-KONTROL-LE
			1000 km (600 mi)	10000 km (6000 mi)	20000 km (12000 mi)	30000 km (18000 mi)	40000 km (24000 mi)	
9	* Schwinge	• Funktion und auf übermäßiges Spiel kontrollieren.		√	√	√	√	
		• Mit Lithiumseifenfett schmieren.	Alle 50000 km (30000 mi)					
10	* Lenkungslager	• Das Spiel des Lagers kontrollieren und die Lenkung auf Schwergängigkeit prüfen.	√	√	√	√	√	
		• Mit Lithiumseifenfett schmieren.	Alle 20000 km (12000 mi)					
11	* Fahrgestellhalterungen	• Sicherstellen, dass alle Muttern und Schrauben richtig festgezogen sind.		√	√	√	√	√
12	Handbremshebelenlenkwelle	• Mit Silikonfett schmieren.		√	√	√	√	√
13	Fußbremshebelumlenkwelle	• Mit Lithiumseifenfett schmieren.		√	√	√	√	√
14	Fußschalthebelumlenkwelle	• Mit Lithiumseifenfett schmieren.		√	√	√	√	√
15	Seitenständer, Hauptständer	• Funktion prüfen. • Mit Lithiumseifenfett schmieren.		√	√	√	√	√
16	* Seitenständerschalter	• Funktion prüfen.	√	√	√	√	√	√
17	* Teleskopgabel	• Funktion prüfen und auf Öllecks kontrollieren.		√	√	√	√	
18	* Federbein	• Funktion prüfen und Stoßdämpfer auf Öllecks kontrollieren.		√	√	√	√	

REGELMÄSSIGE WARTUNG UND EINSTELLUNG

NR.	PRÜFPUNKT	KONTROLLE ODER WARTUNGS-ARBEIT	KILOMETERSTAND					JAHRES-KONTROL-LE
			1000 km (600 mi)	10000 km (6000 mi)	20000 km (12000 mi)	30000 km (18000 mi)	40000 km (24000 mi)	
19 *	Umlenkhebel der hinteren Aufhängung und Drehpunkte des Verbindungsschenkels	• Funktion prüfen.		√	√	√	√	
		• Mit Lithiumseifenfett schmieren.			√		√	
20	Motoröl	• Wechseln. • Den Ölstand kontrollieren und das Fahrzeug auf Öllecks prüfen.	√	√	√	√	√	√
21	Ölfilterpatrone	• Ersetzen.	√		√		√	
22 *	Kühlsystem	• Den Kühlflüssigkeitsstand kontrollieren und das Fahrzeug auf Kühlflüssigkeitslecks prüfen.		√	√	√	√	√
		• Wechseln.	Alle 3 Jahre					
23	Achsantriebsöl	• Den Ölstand kontrollieren und das Fahrzeug auf Öllecks prüfen. • Wechseln.	√	√	√	√	√	
24 *	Vorderrad- und Hinterrad-Bremslichtschalter	• Funktion prüfen.	√	√	√	√	√	√
25	Sich bewegende Teile und Seilzüge	• Schmieren.		√	√	√	√	√
26 *	Gasdrehgriff	• Funktion prüfen. • Spiel des Gasdrehgriffs prüfen, ggf. einstellen. • Seilzug- und Griffgehäuse schmieren.		√	√	√	√	√
27 *	Lichter, Signale und Schalter	• Funktion prüfen. • Scheinwerferlichtkegel einstellen.	√	√	√	√	√	√

REGELMÄSSIGE WARTUNG UND EINSTELLUNG

GAU40550

HINWEIS

- Der Luftfiltereinsatz muss bei übermäßig feuchtem oder staubigem Einsatz häufiger gereinigt bzw. erneuert werden.
 - Wartung der hydraulischen Bremse und der YCC-S-Kupplung
 - Regelmäßig den Brems- und YCC-S-Kupplungsflüssigkeitsstand prüfen, ggf. korrigieren.
 - Alle zwei Jahre die inneren Bestandteile des Hauptbremszylinders und der Bremssättel, sowie die YCC-S-Kupplungsgeber- und Kupplungsnehmer-Zylinder ersetzen und die Brems- und YCC-S-Kupplungsflüssigkeit wechseln.
 - Brems- und YCC-S-Kupplungsschläuche bei Beschädigung oder Rissbildung, spätestens jedoch alle vier Jahre erneuern.
-

REGELMÄSSIGE WARTUNG UND EINSTELLUNG

Abdeckungen abnehmen und montieren

GAU18771

Die hier abgebildeten Abdeckungen müssen für manche in diesem Kapitel beschriebenen Wartungs- und Reparaturarbeiten abgenommen werden. Für die Demontage und Montage der einzelnen Abdeckungen sollte jeweils auf die nachfolgenden Abschnitte zurückgegriffen werden.

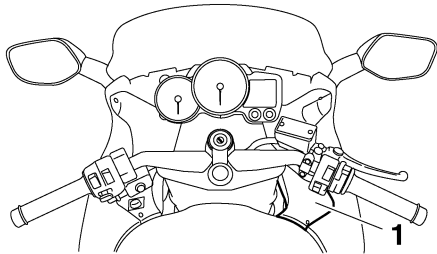

1. Abdeckung A

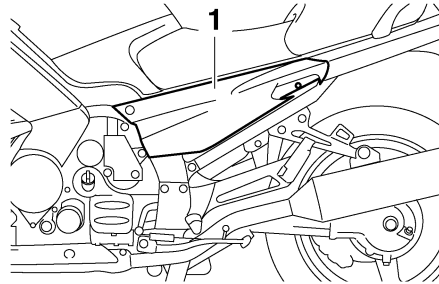

1. Abdeckung B

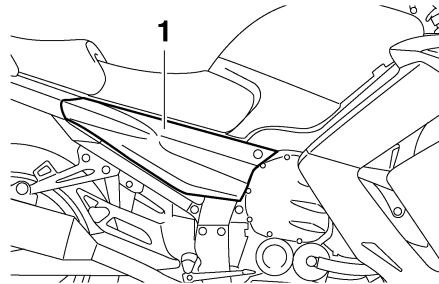

1. Abdeckung C

Abdeckung A

GAU39550

Abdeckung abnehmen

Die Schrauben und den Schnellverschluss entfernen und dann die Abdeckung abnehmen.

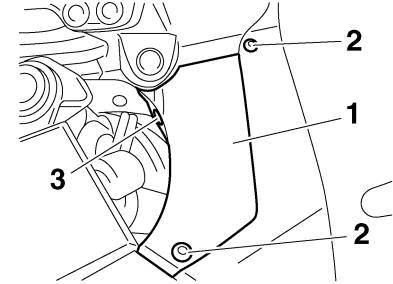

1. Abdeckung A
2. Schraube
3. Schnellverschluss

Abdeckung montieren

Die Abdeckung in die ursprüngliche Lage bringen und dann die Schrauben und den Schnellverschluss anbringen.

Abdeckungen B und C

GAU47051

Abdeckung abnehmen

1. Sitze abnehmen. (Siehe Seite 3-23.)
2. Die Schrauben und die Schnellverschlusschrauben abnehmen.

REGELMÄSSIGE WARTUNG UND EINSTELLUNG

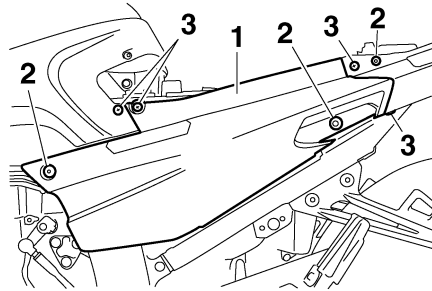

- 1. Abdeckung B
- 2. Schraube
- 3. Schnellverschlusschraube

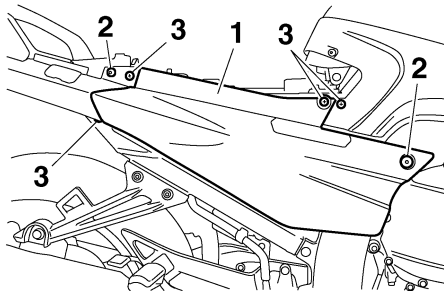

- 1. Abdeckung C
- 2. Schraube
- 3. Schnellverschlusschraube

- 3. Die Unterkante der Abdeckung nach außen ziehen, die Vorderseite der Abdeckung nach unten ziehen und dann

die Abdeckung nach vorne schieben, um sie, wie gezeigt, hinten auszuhängen.

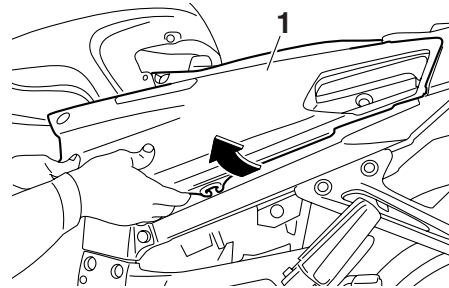

- 1. Abdeckung B

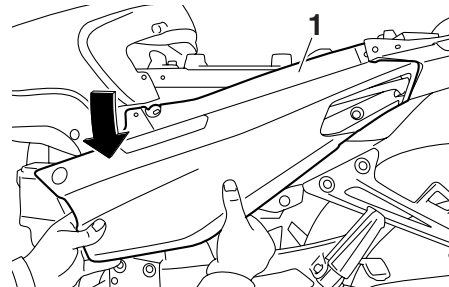

- 1. Abdeckung B

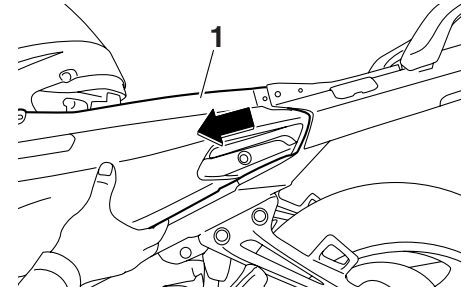

- 1. Abdeckung B

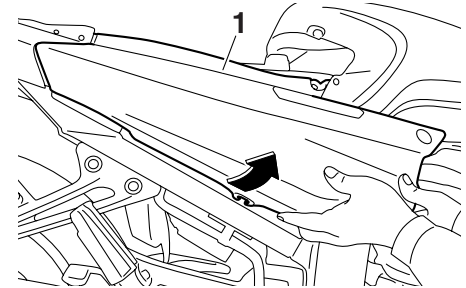

- 1. Abdeckung C

REGELMÄSSIGE WARTUNG UND EINSTELLUNG

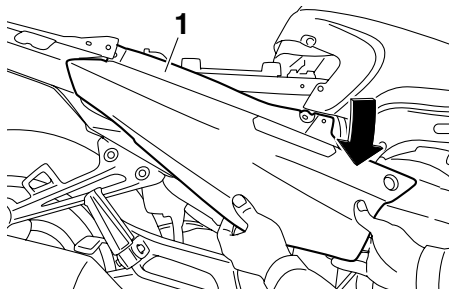

1. Abdeckung C

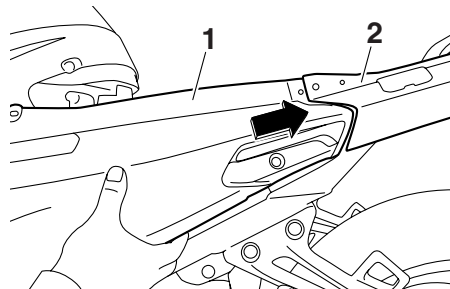

1. Abdeckung B
2. Heckverkleidung

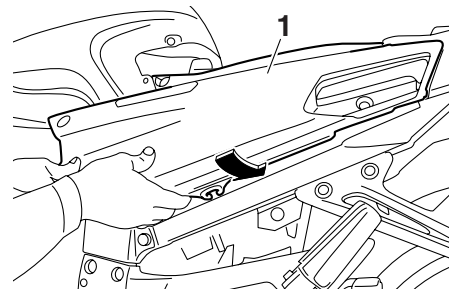

1. Abdeckung B

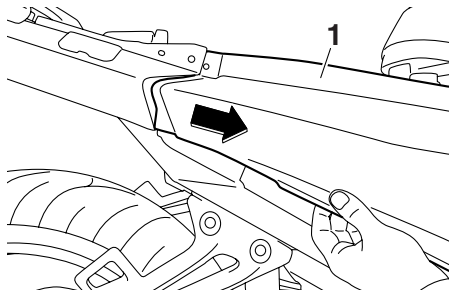

1. Abdeckung C

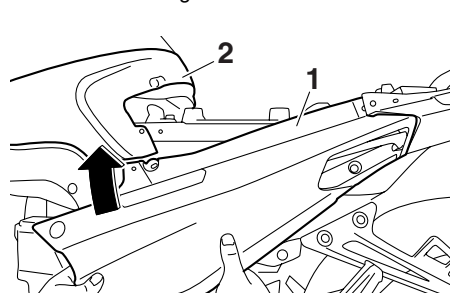

1. Abdeckung B
2. Kraftstofftank-Seitenabdeckung

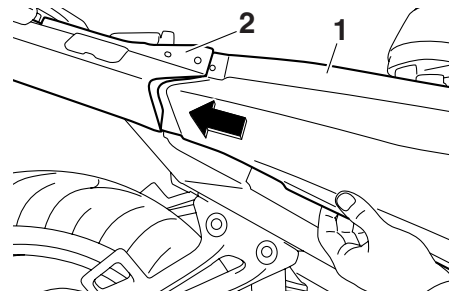

1. Abdeckung C
2. Heckverkleidung

Abdeckung montieren

1. Das hintere Ende der Abdeckung wie gezeigt in die Heckverkleidung stecken und dann die obere Kante der Abdeckung in die Seitenabdeckung des Kraftstofftanks einführen.

2. Wie in der Abbildung gezeigt gegen die Unterkante der Abdeckung drücken.

REGELMÄSSIGE WARTUNG UND EINSTELLUNG

GAU19642

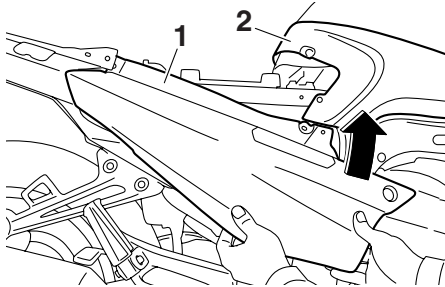

1. Abdeckung C
2. Kraftstofftank-Seitenabdeckung

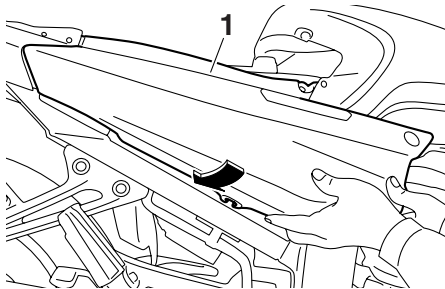

1. Abdeckung C
3. Die Schrauben und den Schnellverschluss montieren.
4. Die Sitze montieren.

Zündkerzen prüfen

Die Zündkerzen sind wichtige Bestandteile des Motors und sollten regelmäßig kontrolliert werden, vorzugsweise durch eine Yamaha-Fachwerkstatt. Da Verbrennungswärme und Ablagerungen die Funktionstüchtigkeit der Kerzen im Laufe der Zeit vermindern, müssen die Zündkerzen in den empfohlenen Abständen gemäß Wartungs- und Schmier­tabelle herausgenommen und geprüft werden. Der Zustand der Zündkerzen erlaubt Rückschlüsse auf den Zustand des Motors.

Der die Mittelelektrode umgebende Porzellanisolator (Isolatorfuß) der Zündkerzen ist bei normaler Fahrweise rehbraun. Alle im Motor eingebauten Zündkerzen sollten die gleiche Verfärbung aufweisen. Weisen einzelne oder sämtliche Zündkerzen eine stark abweichende Färbung auf, könnte der Motor nicht ordnungsgemäß arbeiten. Versuchen Sie nicht, derartige Probleme selbst zu diagnostizieren. Lassen Sie stattdessen das Fahrzeug von einer Yamaha-Fachwerkstatt prüfen.

Bei fortgeschrittenem Abbrand der Mittelelektroden oder übermäßigen Ölkohleablagerungen die Zündkerzen durch neue ersetzen.

Empfohlene Zündkerze:

NGK/CR8E
DENSO/U24ESR-N

Vor dem Einschrauben einer Zündkerze stets den Zündkerzen-Elektrodenabstand mit einer Fühlerlehre messen und ggf. korrigieren.

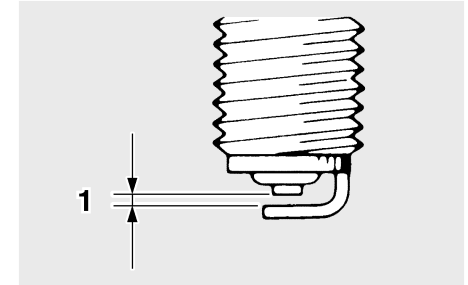

1. Zündkerzen-Elektrodenabstand

Zündkerzen-Elektrodenabstand:

0.7–0.8 mm (0.028–0.031 in)

Die Sitzfläche der Kerzendichtung reinigen; Schmutz und Fremdkörper vom Gewinde abwischen.

Anzugsdrehmoment:

Zündkerze:
13 Nm (1.3 m·kgf, 9.4 ft·lbf)

REGELMÄSSIGE WARTUNG UND EINSTELLUNG

HINWEIS

Steht beim Einbau einer Zündkerze kein Drehmomentschlüssel zur Verfügung, lässt sich das vorgeschriebene Anzugsmoment annähernd erreichen, wenn die Zündkerze handfest eingedreht und anschließend noch um 1/4–1/2 Drehung weiter festgezogen wird. Das Anzugsmoment sollte jedoch möglichst bald mit einem Drehmomentschlüssel nach Vorschrift korrigiert werden.

6

Motoröl und Ölfilterpatrone

GAU19886

Der Motorölstand sollte vor jeder Fahrt geprüft werden. Außerdem müssen in den empfohlenen Abständen gemäß Wartungs- und Schmier­tabelle das Motoröl und die Ölfilterpatrone gewechselt werden.

Ölstand prüfen

1. Das Fahrzeug auf den Hauptständer stellen. Selbst geringfügige Neigung zur Seite kann bereits zu einem falschen Messergebnis führen.
2. Den Motor anlassen, einige Minuten lang warmlaufen lassen und dann ausschalten.
3. Einige Minuten bis zur Messung warten, damit sich das Öl setzen kann. Dann den Ölstand durch das Schauglas links unten am Kurbelgehäuse ablesen.

HINWEIS

Der Ölstand sollte sich zwischen der Minimal- und Maximalstand-Markierung befinden.

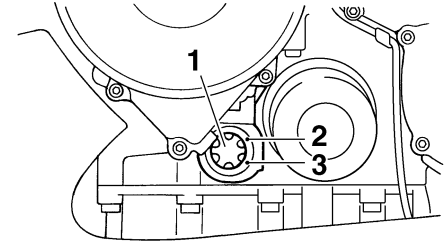

1. Prüfenster für den Motorölstand
2. Maximalstand-Markierung
3. Minimalstand-Markierung
4. Falls der Ölstand unter der Minimalstand-Markierung liegt, Öl der empfohlenen Sorte bis zum vorgeschriebenen Stand nachfüllen.

Öl wechseln (mit/ohne Filterwechsel)

1. Das Fahrzeug auf ebenen Untergrund stellen.
2. Den Motor anlassen, einige Minuten lang warmlaufen lassen und dann ausschalten.
3. Ein Ölauffanggefäß unter den Motor stellen, um das Altöl aufzufangen.

REGELMÄSSIGE WARTUNG UND EINSTELLUNG

4. Den Einfüllschraubverschluss und die Motoröl-Ablassschraube mit ihrer Dichtung herausdrehen, um das Motoröl aus dem Kurbelgehäuse abzulassen.

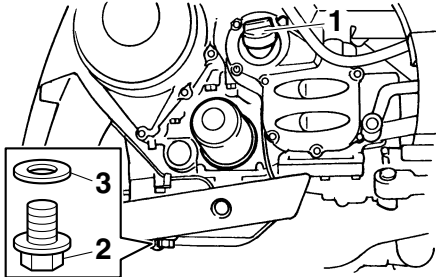

1. Motoröl-Einfüllschraubverschluss
2. Motoröl-Ablassschraube
3. Dichtung

HINWEIS

Die Schritte 5–7 nur ausführen, wenn die Ölfilterpatrone erneuert wird.

5. Die Ölfilterpatrone mit einem Ölfilterschlüssel abschrauben.

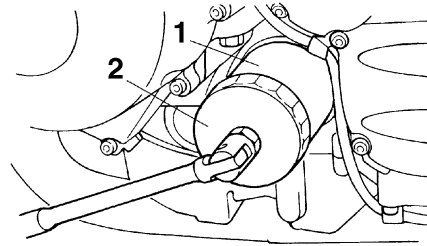

1. Ölfilterpatrone
2. Ölfilterschlüssel

HINWEIS

Ölfilterschlüssel sind beim Yamaha-Händler erhältlich.

6. Den O-Ring der neuen Ölfilterpatrone mit sauberem Motoröl benetzen.

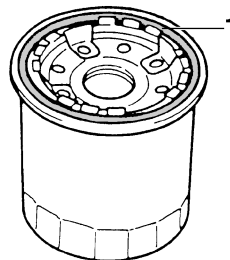

1. O-Ring

HINWEIS

Sicherstellen, dass der O-Ring korrekt sitzt.

7. Die neue Ölfilterpatrone einbauen und mit einem Drehmomentschlüssel auf das vorgeschriebene Anzugsmoment festziehen.

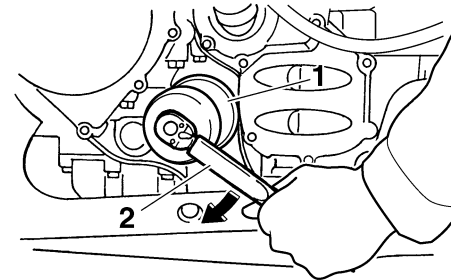

1. Ölfilterpatrone
2. Drehmomentschlüssel

Anzugsmoment:

Ölfilterpatrone:

17 Nm (1.7 m-kgf, 12 ft-lbf)

8. Die Motoröl-Ablassschraube mit einer neuen Dichtung einschrauben und anschließend vorschriftsmäßig festziehen.

REGELMÄSSIGE WARTUNG UND EINSTELLUNG

Anzugsmoment:

Motoröl-Ablassschraube:
43 Nm (4.3 m-kgf, 31 ft-lbf)

- Die vorgeschriebene Menge des empfohlenen Öls nachfüllen und dann den Einfüllschraubverschluss fest zudrehen.

Empfohlene Ölorte:

Siehe Seite 8-1.

Füllmenge:

Ohne Wechsel der Ölfilterpatrone:
3.80 L (4.02 US qt, 3.34 Imp.qt)

Mit Wechsel der Ölfilterpatrone:
4.00 L (4.23 US qt, 3.52 Imp.qt)

6

HINWEIS

Verschüttetes Öl auf allen Motorteilen abwischen, nachdem der Motor und die Auspuffanlage abgekühlt sind.

GCA11620

ACHTUNG

- Um ein Durchrutschen der Kupplung zu vermeiden (da das Motoröl auch die Kupplung schmiert), mischen Sie keine chemischen Zusätze bei. Verwenden Sie keine Öle mit Diesel-Spezifikation "CD" oder Öle von höherer Qualität als vorge-

schrieben. Auch keine Öle der Klasse "ENERGY CONSERVING II" oder höher verwenden.

- Darauf achten, dass keine Fremdkörper in das Kurbelgehäuse eindringen.

- Den Motor anlassen und einige Minuten lang im Leerlaufbetrieb auf Öllecks überprüfen. Tritt irgendwo Öl aus, den Motor sofort ausschalten und die Ursache feststellen.

HINWEIS

Bei korrektem Ölstand darf die Ölstand-Warnleuchte nach dem Anlassen des Motors nicht mehr leuchten.

GCA10401

ACHTUNG

Flackert die Ölstand-Warnleuchte oder bleibt sie an, obwohl der Ölstand korrekt ist, sofort den Motor ausschalten und das Fahrzeug von einer Yamaha-Fachwerkstatt überprüfen lassen.

- Den Motor ausschalten, den Ölstand erneut prüfen und ggf. Öl nachfüllen.

GAU20016

Achsantriebsöl

Das Achsantriebsgehäuse muss vor jeder Fahrt auf Öllecks geprüft werden. Treten Lecks auf, das Fahrzeug von einer Yamaha-Fachwerkstatt überprüfen und reparieren lassen. Außerdem muss in den vorgeschriebenen Abständen gemäß Wartungs- und Schmiertabelle der Stand des Achsantriebsöls geprüft und das Öl gewechselt werden.

GWA10370

⚠️ WARNUNG

- Darauf achten, dass keine Fremdkörper in das Achsantriebsgehäuse eindringen.
- Darauf achten, dass kein Öl auf Räder und Reifen gerät.

Achsantriebsölstand prüfen

- Das Fahrzeug auf den Hauptständer stellen.

HINWEIS

Sicherstellen, dass das Fahrzeug bei der Kontrolle des Ölstands vollständig gerade steht. Selbst geringfügige Neigung zur Seite kann bereits zu einem falschen Messergebnis führen.

REGELMÄSSIGE WARTUNG UND EINSTELLUNG

- Den Achsantriebsöl-Einfüllschraubverschluss mit seiner Dichtung herausdrehen und den Ölstand im Achsantriebsgehäuse prüfen.

HINWEIS

Das Öl sollte bis zum Rand der Einfüllöffnung reichen.

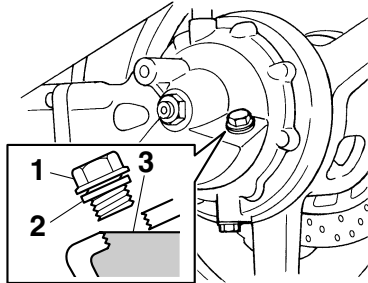

- Achsantriebsöl-Einfüllschraubverschluss
- Dichtung
- Korrekturer Ölstand
- Falls der Ölstand nicht bis zum Rand der Einfüllöffnung reicht, Öl der empfohlenen Sorte bis zum vorgeschriebenen Stand nachfüllen.
- Die Dichtung auf Beschädigung überprüfen und, falls beschädigt, erneuern.

- Den Achsantriebsöl-Einfüllschraubverschluss mit seiner Dichtung einschrauben und anschließend vorschriftsmäßig festziehen.

Anzugsmoment:

Achsantriebsöl-Einfüllschraubverschluss:
23 Nm (2.3 m-kgf, 17 ft-lbf)

Achsantriebsöl wechseln

- Das Fahrzeug auf ebenen Untergrund stellen.
- Ein Ölauffanggefäß unter das Achsantriebsgehäuse stellen, um das Altöl aufzufangen.
- Den Achsantriebsöl-Einfüllschraubverschluss und die Achsantriebsöl-Ablassschraube mit ihren Dichtungen herausdrehen, um das Achsantriebsöl ablassen.

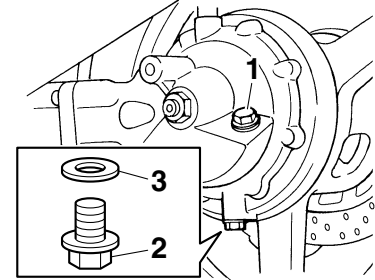

- Achsantriebsöl-Einfüllschraubverschluss
- Achsantriebsöl-Ablassschraube
- Dichtung
- Die Achsantriebsöl-Ablassschraube mit ihrer neuen Dichtung einschrauben und anschließend vorschriftsmäßig festziehen.

Anzugsmoment:

Achsantriebsöl-Ablassschraube:
23 Nm (2.3 m-kgf, 17 ft-lbf)

- Achsantriebsöl der empfohlenen Sorte bis zum Rand der Einfüllöffnung nachfüllen.

Empfohlene Ölorte:

Yamaha Original-Kardangetriebeöl
SAE 80 API GL-5

Füllmenge:

0.20 L (0.21 US qt, 0.18 Imp.qt)

REGELMÄSSIGE WARTUNG UND EINSTELLUNG

- Die Dichtung des Einfüllschraubverschlusses auf Beschädigung überprüfen und, falls beschädigt, erneuern.
- Den Einfüllschraubverschluss mit seiner Dichtung einschrauben und anschließend vorschriftsmäßig festziehen.

Anzugsmoment:

Achsantriebsöl-Einfüllschraubverschluss:
23 Nm (2.3 m·kgf, 17 ft·lbf)

- Das Achsantriebsgehäuse auf Öllecks prüfen. Tritt irgendwo Öl aus, die Ursache feststellen.

Kühlflüssigkeit

GAU20070

Der Kühlflüssigkeitsstand sollte vor Fahrtbeginn geprüft werden. Außerdem muss die Kühlflüssigkeit in den empfohlenen Abständen, gemäß Wartungs- und Schmierabstände, gewechselt werden.

Kühlflüssigkeitsstand prüfen

GAU40154

- Das Fahrzeug auf den Hauptständer stellen.

HINWEIS

- Da der Stand der Kühlflüssigkeit sich mit der Motortemperatur verändert, sollte er bei kaltem Motor geprüft werden.
- Sicherstellen, dass das Fahrzeug bei der Kontrolle des Kühlmittelstands vollständig gerade steht. Selbst geringfügige Neigung zur Seite kann bereits zu einem falschen Messergebnis führen.

- Den Stand der Kühlflüssigkeit im Ausgleichsbehälter überprüfen.

HINWEIS

Der Kühlflüssigkeitsstand sollte sich zwischen der Minimal- und Maximalstand-Markierung befinden.

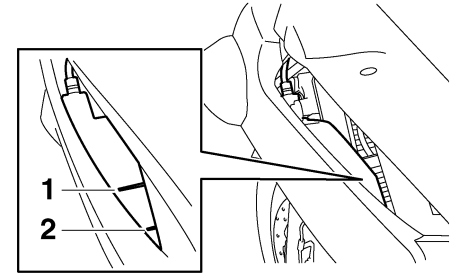

- Maximalstand-Markierung
- Minimalstand-Markierung

- Befindet sich der Kühlflüssigkeitsstand an oder unter der Minimalstand-Markierung, den Deckel des Kühlmittel-Ausgleichsbehälters abnehmen.

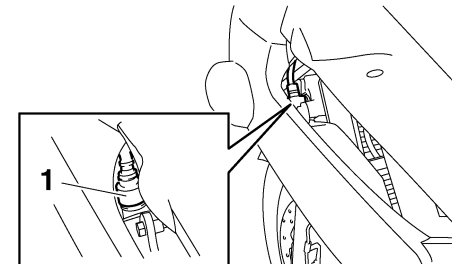

- Kühlflüssigkeits-Ausgleichsbehälterdeckel
- Kühlflüssigkeit oder destilliertes Wasser zur Maximalstandmarkierung hinzufügen und dann den Kühlflüssig-

keits-Ausgleichsbehälterdeckel wieder anbringen. **WARNUNG!** Nur den Kühlfüssigkeits-Ausgleichsbehälterdeckel öffnen. Niemals versuchen, den Kühler-Verschlusssdeckel bei heißem Motor

abzunehmen. [GWA15161] **ACHTUNG:** Wenn keine Kühlfüssigkeit zur Verfügung steht, kann stattdessen destilliertes Wasser oder weiches Leitungswasser benutzt werden. Kein hartes Wasser oder Salzwasser verwenden, da dies dem Motor schadet. Wenn Wasser anstelle von Kühlfüssigkeit verwendet wurde, tauschen Sie es so schnell wie möglich durch Kühlfüssigkeit aus, da sonst das Kühlsystem nicht gegen Frost und Korrosion geschützt ist. Wenn der Kühlfüssigkeit Wasser hinzugefügt wurde, den Frostschutzmittelgehalt der Kühlfüssigkeit so bald wie möglich von einer Yamaha-Fachwerkstatt überprüfen lassen, da sonst die Wirksamkeit des Kühlmittels reduziert wird.

[GCA10472]

Fassungsvermögen des Kühlfüssigkeits-Ausgleichsbehälters (bis zur Maximalstand-Markierung):
0.25 L (0.26 US qt, 0.22 Imp.qt)

GAU33031

Kühlfüssigkeit wechseln

Die Kühlfüssigkeit muss in den empfohlenen Abständen, gemäß Wartungs- und Schmiertabelle, gewechselt werden. Die Kühlfüssigkeit von einer Yamaha-Fachwerkstatt wechseln lassen. **WARNUNG!** Niemals versuchen, den Kühler-Verschlusssdeckel bei heißem Motor abzunehmen. [GWA10381]

Luftfiltereinsatz

Der Luftfiltereinsatz sollte in den empfohlenen Abständen gemäß Wartungs- und Schmiertabelle gereinigt oder ersetzt werden. Den Luftfiltereinsatz durch einen Yamaha-Händler säubern oder ersetzen lassen.

REGELMÄSSIGE WARTUNG UND EINSTELLUNG

Leerlaufdrehzahl prüfen

GAU44734

Prüfen Sie die Leerlaufdrehzahl des Motors und lassen Sie sie, falls erforderlich, von einer Yamaha-Fachwerkstatt korrigieren.

Leerlaufdrehzahl:
1000–1100 U/min

Spiel des Gasdrehgriffs prüfen

GAU21384

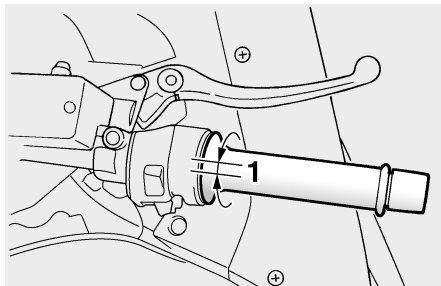

1. Spiel des Gasdrehgriffs

Das Spiel des Gasdrehgriffs sollte am inneren Rand des Gasdrehgriffs 3.0–5.0 mm (0.12–0.20 in) betragen. Das Spiel des Gasdrehgriffs regelmäßig prüfen und ggf. von einer Yamaha-Fachwerkstatt einstellen lassen.

Ventilspiel

GAU21401

Mit zunehmender Betriebszeit verändert sich das Ventilspiel, wodurch die Zylinderfüllung nicht mehr den optimalen Wert erreicht und/oder Motorgeräusche entstehen können. Um dem vorzubeugen, muss das Ventilspiel in den empfohlenen Abständen gemäß Wartungs- und Schmiertabelle von einer Yamaha-Fachwerkstatt geprüft und ggf. eingestellt werden.

Reifen

GAU21774

Zur Erzielung optimaler Fahrleistungen, einer langen Lebensdauer und maximaler Fahrsicherheit mit Ihrem Motorrad beachten Sie bitte die folgenden Punkte zum Thema Reifen.

Reifenluftdruck

Den Reifenluftdruck vor jeder Fahrt prüfen und ggf. korrigieren.

GWA10503

WARNUNG

Bei Fahren des Fahrzeugs mit falschem Reifendruck besteht Verletzungs- oder Lebensgefahr durch einen Verlust der Kontrolle über das Fahrzeug.

- Den Reifenluftdruck stets bei kalten Reifen (d. h. Reifentemperatur entspricht Umgebungstemperatur) prüfen und korrigieren.
- Der Reifendruck muss entsprechend der Fahrgeschwindigkeit und hinsichtlich des Gesamtgewichts von Fahrer, Beifahrer, Gepäck und Zubehör, das für dieses Modell genehmigt wurde, angepasst werden.

Reifenluftdruck (gemessen bei kalten Reifen):

0–90 kg (0–198 lb):

Vorn:

270 kPa (2.70 kgf/cm², 39 psi)

Hinten:

290 kPa (2.90 kgf/cm², 42 psi)

90–208 kg (198–459 lb):

Vorn:

270 kPa (2.70 kgf/cm², 39 psi)

Hinten:

290 kPa (2.90 kgf/cm², 42 psi)

Rennen:

Vorn:

270 kPa (2.70 kgf/cm², 39 psi)

Hinten:

290 kPa (2.90 kgf/cm², 42 psi)

Maximale Zuladung*:

208 kg (459 lb)

* Gesamtgewicht von Fahrer, Beifahrer, Gepäck und Zubehör

GWA10511

WARNUNG

Niemals das Fahrzeug überladen. Das Fahren mit einem überladenen Fahrzeug kann Unfälle verursachen.

Reifenkontrolle

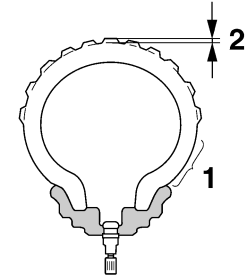

1. Reifenflanke
2. Profiltiefe

Vor jeder Fahrt die Reifen prüfen. Bei unzureichender Profiltiefe, Nägeln oder Glassplittern in der Lauffläche, rissigen Flanken usw. den Reifen umgehend von einer Yamaha-Fachwerkstatt wechseln lassen.

Mindestprofiltiefe (vorn und hinten):
1.6 mm (0.06 in)

HINWEIS

Die Gesetzgebung zur Mindestprofiltiefe kann von Land zu Land abweichen. Richten Sie sich deshalb nach den entsprechenden Vorschriften.

REGELMÄSSIGE WARTUNG UND EINSTELLUNG

GWA10471

⚠️ WARNUNG

- Abgenutzte Reifen unverzüglich von einer Yamaha-Fachwerkstatt austauschen lassen. Abgesehen davon, dass Sie gegen die Straßenverkehrsordnung verstoßen, beeinträchtigen übermäßig abgefahrene Reifen die Fahrstabilität und können zum Verlust der Kontrolle über das Fahrzeug führen.
- Den Austausch von Bauteilen, die mit den Rädern und der Bremsanlage zu tun haben, sowie den Reifenwechsel grundsätzlich von einer Yamaha-Fachwerkstatt vornehmen lassen, die über die dafür notwendige fachliche Erfahrung verfügt.
- Nach dem Reifenwechsel zunächst mit mäßiger Geschwindigkeit fahren, denn bevor der Reifen seine optimalen Eigenschaften entwickeln kann, muss seine Lauffläche vorsichtig "eingefahren" werden.

Reifenausführung

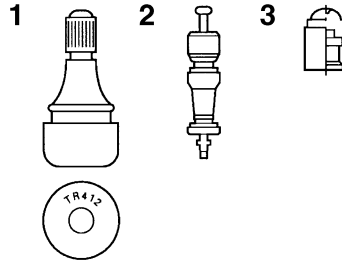

1. Reifenventil
2. Reifenventileinsatz
3. Reifenventilkappe mit Dichtung

Die Gussräder dieses Motorrads sind mit Schlauchlos-Reifen und Reifenventilen bestückt.

GWA10481

⚠️ WARNUNG

- Die Vorder- und Hinterreifen sollten immer vom selben Hersteller und von gleicher Ausführung sein. Anderenfalls kann sich das Fahrverhalten des Motorrads ändern und es kann zu Unfällen kommen.
- Die Ventilkappen fest aufschrauben, da sie Luftdruckverluste verhindern.

- Die Verwendung von anderen Reifenventilen und Ventileinsätzen als den hier aufgeführten kann bei hohen Geschwindigkeiten zu plötzlichem Luftdruckverlust führen.

Ausschließlich die nachfolgenden Reifen sind nach zahlreichen Tests von der Yamaha Motor Co., Ltd. freigegeben worden.

Vorderreifen:

Größe:
120/70 ZR17M/C (58W)
Hersteller/Modell:
METZELER/Roadtec Z6G
BRIDGESTONE/BT021F F

Hinterreifen:

Größe:
180/55 ZR17M/C (73W)
Hersteller/Modell:
METZELER/Roadtec Z6C
BRIDGESTONE/BT021R F

VORNE und HINTEN:

Reifenventil:
TR412
Ventileinsatz:
#9100 (Original)

WARNUNG

Dieses Motorrad ist mit Super-Hochgeschwindigkeitsreifen ausgerüstet. Bitte folgende Punkte beachten, um das volle Potential des Fahrzeugs und der Reifen nutzen zu können.

- **Diese Reifen nur gegen solche gleicher Spezifikation und gleichen Typs austauschen. Andere Reifen können bei hohen Geschwindigkeiten platzen.**
- **Neue Reifen entwickeln erst nach dem Einfahren der Lauffläche ihre volle Bodenhaftung. Daher sollten die Reifen für etwa 100 km (60 mi) mit niedrigerer Geschwindigkeit eingefahren werden, bevor hohe Geschwindigkeiten riskiert werden können.**
- **Hohe Geschwindigkeiten sollten nur mit warmen Reifen gefahren werden.**
- **Den Reifenluftdruck stets der Zuladung und den Fahrbedingungen anpassen.**

Gussräder

Optimale Lenkstabilität, Lebensdauer und Fahrsicherheit Ihres Fahrzeugs sind nur durch Beachtung der folgenden Punkte gewährleistet.

- **Vor Fahrtantritt die Reifen auf Risse, Schnitte u. ä., die Felgen auf Verzug und andere Beschädigungen prüfen. Bei Mängeln an Reifen oder Rädern das Rad von einer Yamaha-Fachwerkstatt ersetzen lassen. Selbst kleinste Reparaturen an Rädern und Reifen nur von einer Fachwerkstatt ausführen lassen. Verformte oder eingerissene Felgen müssen ausgetauscht werden.**
- **Nach dem Austausch von Felgen und/oder Reifen muss das Rad ausgewuchtet werden. Eine Reifenunwucht beeinträchtigt die Fahrstabilität, vermindert den Fahrkomfort und verkürzt die Lebensdauer des Reifens.**

YCC-S-Kupplung

Dieses Modell ist mit einer hydraulischen Kupplung ausgestattet und daher ist es erforderlich vor jeder Fahrt den YCC-S-Kupplungsflüssigkeitsstand und das hydraulische System auf Lecks zu kontrollieren. Wenn die YCC-S-Kupplungsscheiben verschleifen, wird das Schalten schwer oder es tritt Kupplungsrutschen auf, was eine schlechte Beschleunigung zur Folge hat. Tritt einer der obigen Zustände auf, lassen Sie die YCC-S-Kupplung von einem Yamaha-Fachhändler kontrollieren.

REGELMÄSSIGE WARTUNG UND EINSTELLUNG

Spiel des Handbremshebels prüfen

GAU37913

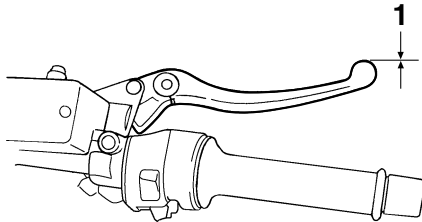

1. Kein Bremshebelspiel

An den Enden des Bremshebels sollte kein Spiel vorhanden sein. Wenn Spiel vorhanden ist, die Bremsanlage von einer Yamaha-Fachwerkstatt überprüfen lassen.

GWA14211

! WARNUNG

Ein weiches oder schwammiges Gefühl beim Betätigen des Bremshebels kann bedeuten, dass sich Luft im hydraulischen System befindet. Befindet sich Luft im Hydrauliksystem, lassen Sie das System von einer Yamaha-Fachwerkstatt entlüften, bevor Sie mit dem Fahrzeug fahren. Luft in der Bremsanlage verringert die Bremskraft und stellt ein erhebliches Sicherheitsrisiko dar.

Bremslichtschalter

GAU36503

Das Bremslicht, das vom Fußbremshebel und Handbremshebel betätigt wird, muss kurz bevor die Bremsen greifen aufleuchten. Die Bremslichtschalter gegebenenfalls vom Yamaha-Händler einstellen lassen.

Scheibenbremsbeläge des Vorder- und Hinterrads prüfen

GAU22392

Der Verschleiß der Scheibenbremsbeläge vorn und hinten muss in den empfohlenen Abständen gemäß Wartungs- und Schmier-tabelle geprüft werden.

Scheibenbremsbeläge vorn

GAU43431

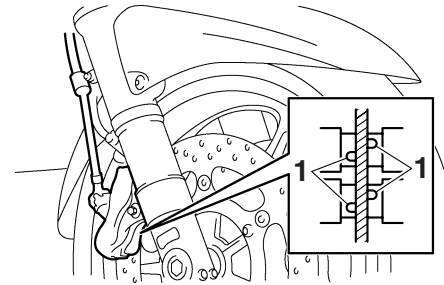

1. Verschleißanzeigerille des Bremsbelags

Die Vorderrad-Bremssättel sind mit zwei Bremsbelag-Sätzen ausgestattet. Die Scheibenbremsbeläge vorn weisen Verschleißanzeiger (Nuten) auf, die ein Prüfen der Bremsbeläge ohne Ausbau erlauben. Zur Prüfung des Bremsbelagverschleißes die Nuten prüfen. Wenn eine Nut fast verschwunden ist, die Scheibenbremsbeläge als ganzen Satz von einer Yamaha-Fachwerkstatt austauschen lassen.

REGELMÄSSIGE WARTUNG UND EINSTELLUNG

Scheibenbremsbeläge hinten

GAU22500

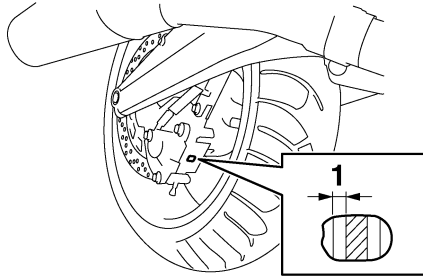

1. Bremsbelagstärke

Jeden der hinteren Scheibenbremsbeläge auf Beschädigungen untersuchen und die Dicke des Bremsbelags messen. Misst die Stärke eines Bremsbelags weniger als 0.8 mm (0.03 in), oder ist ein Bremsbelag beschädigt, die Bremsbeläge im Satz von einer Yamaha-Fachwerkstatt austauschen lassen.

Bremsflüssigkeitsstand und YCC-S-Kupplungsflüssigkeitsstand kontrollieren

GAU40591

Vorderradbremse

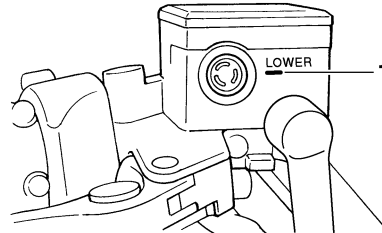

1. Minimalstand-Markierung

Hinterradbremse

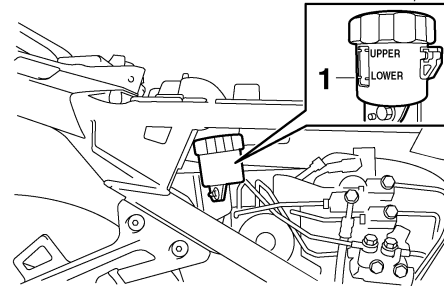

1. Minimalstand-Markierung

YCC-S-Kupplung

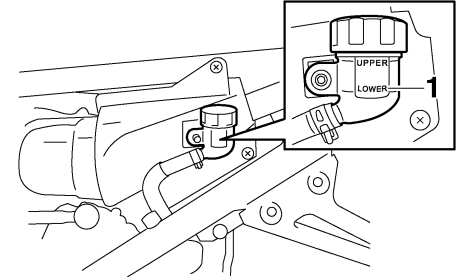

1. Minimalstand-Markierung

Bei Flüssigkeitsmangel kann Luft in die Brems- oder YCC-S-Kupplungsanlagen eindringen und deren Funktion beeinträchtigen.

Vor Fahrtantritt kontrollieren, dass Bremsflüssigkeit bis über die Minimalstand-Markierung reicht, und, falls erforderlich, Bremsflüssigkeit nachfüllen. Ein niedriger Bremsflüssigkeitsstand könnte darauf hinweisen, dass die Bremsbeläge abgenutzt sind und/oder ein Leck im Bremssystem vorhanden ist. Ist der Bremsflüssigkeitsstand niedrig, sicherstellen dass die Bremsbeläge auf Verschleiß und das Bremssystem auf Lecks überprüft wird.

REGELMÄSSIGE WARTUNG UND EINSTELLUNG

HINWEIS

- Der Vorratsbehälter der Hinterrad-Bremsflüssigkeit befindet sich hinter der Abdeckung C. (Siehe Seite 6-9.)
- Der Vorratsbehälter der YCC-S-Kupplungsflüssigkeit befindet sich hinter der Abdeckung B. (Siehe Seite 6-9.)

Folgende Vorsichtsmaßnahmen beachten:

- Bei der Kontrolle des Flüssigkeitsstands muss sichergestellt werden, dass der obere Rand des Bremsflüssigkeits-Vorratsbehälters und der Vorratsbehälter der YCC-S-Kupplungsflüssigkeit waagrecht sind.
- Nur die empfohlene Bremsflüssigkeit verwenden. Andere Bremsflüssigkeiten können die Dichtungen angreifen, Lecks verursachen und dadurch die Brems- oder YCC-S-Kupplungsfunktion beeinträchtigen.

Empfohlene Bremsflüssigkeit und YCC-S-Kupplungsflüssigkeit: Bremsflüssigkeit DOT 4

- Ausschließlich Bremsflüssigkeit gleicher Marke und gleichen Typs nachfüllen. Das Mischen verschiedener Bremsflüssigkeiten kann chemische

Reaktionen hervorrufen, die die Brems- oder YCC-S-Kupplungsfunktion beeinträchtigen.

- Die Membranen der Bremsflüssigkeits- und YCC-S-Kupplungsflüssigkeits-Vorratsbehälter werden durch Unterdruck aus der Form geraten, wenn der Flüssigkeitsstand zu weit absinkt. Die Membranen müssen vor dem Wiedereinbau in ihre ursprüngliche Form gebracht werden.
- Achten Sie sorgfältig darauf, dass beim Auffüllen der Bremsflüssigkeits- und YCC-S-Kupplungsflüssigkeits-Vorratsbehälter kein Wasser oder Staub hineingelangt. Wasser wird den Siedepunkt der Flüssigkeit bedeutend herabsetzen und könnte Dampfblasenbildung zur Folge haben, und Verschmutzungen könnten die Ventile des ABS-Hydrauliksystems verstopfen.
- Bremsflüssigkeit greift Lack und Kunststoffteile an. Deshalb vorsichtig handhaben und verschüttete Flüssigkeit sofort abwischen.
- Ein allmähliches Absinken des Bremsflüssigkeitsstandes ist mit zunehmendem Verschleiß der Bremsbeläge nor-

mal. Jedoch bei plötzlichem Absinken die Bremsanlage von einer Yamaha-Fachwerkstatt überprüfen lassen.

Wechseln der Bremsflüssigkeit und YCC-S-Kupplungsflüssigkeit

GAU40601

Die Brems- und YCC-S-Kupplungsflüssigkeit sollte in den empfohlenen Abständen gemäß dem HINWEIS nach der Wartungs- und Schmiertabelle von einer Yamaha-Fachwerkstatt gewechselt werden. Zusätzlich sollten die Öldichtungen der Hauptbremszylinder, YCC-S-Kupplungsgeberzylinder und der Bremssättel, sowie die Brems- und YCC-S-Kupplungsschläuche in den unten aufgeführten Abständen gewechselt werden, oder wenn sie beschädigt oder undicht sind.

- Öldichtungen: Alle zwei Jahre erneuern.
- Brems- und YCC-S-Kupplungsschläuche: Alle vier Jahre erneuern.

Bowdenzüge prüfen und schmieren

GAU23095

Die Funktion aller Bowdenzüge und deren Zustand sollte vor jeder Fahrt kontrolliert werden und die Züge und deren Enden ggf. geschmiert werden. Ist ein Bowdenzug beschädigt oder funktioniert er nicht reibungslos, muss er von einer Yamaha-Fachwerkstatt kontrolliert oder ersetzt werden.

WARNUNG! Beschädigungen der Seilzugummantelung können zu innerer Korrosion führen und die Seilzugbewegung behindern. Beschädigte Seilzüge aus Sicherheitsgründen unverzüglich erneuern. [GWA10711]

Empfohlenes Schmiermittel:
Yamaha Ketten- und Seilzugschmiermittel oder Motoröl

Gasdrehgriff und Gaszug kontrollieren und schmieren

GAU23114

Vor jeder Fahrt sollte die Funktion des Gasdrehgriffs kontrolliert werden. Zusätzlich sollte der Gaszug in einer Yamaha-Fachwerkstatt gemäß den in der Wartungs- und Schmiertabelle vorgeschriebenen Abständen geschmiert werden.

Der Gaszug ist mit einer Gummiabdeckung ausgestattet. Sicherstellen, dass die Abdeckung sicher eingebaut ist. Auch wenn die Abdeckung korrekt eingebaut ist, schützt sie den Seilzug nicht vollständig vor dem Eindringen von Wasser. Daher bei der Reinigung des Fahrzeugs darauf achten, dass kein Wasser direkt auf die Abdeckung oder den Seilzug gegossen wird. Bei Verschmutzung den Seilzug oder die Abdeckung mit einem feuchten Tuch sauberwischen.

REGELMÄSSIGE WARTUNG UND EINSTELLUNG

Fußbrems- und Schalthebel prüfen und schmieren

GAU44272

Fußbremshebel

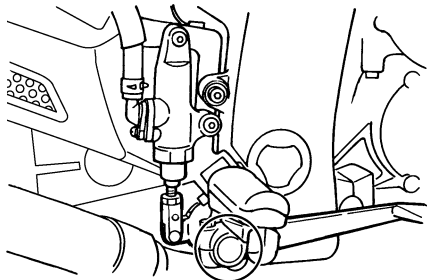

Fußschalthebel

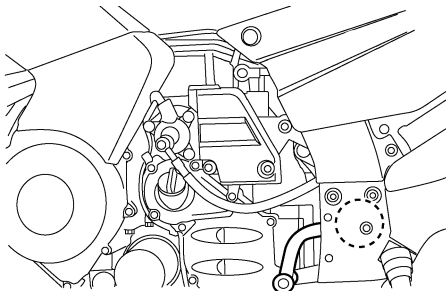

Vor Fahrtantritt die Funktion der Fußbrems- und Schalthebel prüfen und ggf. die Drehpunkte schmieren.

Empfohlenes Schmiermittel:
Lithiumseifenfett

Handbremshebel kontrollieren und schmieren

GAU23153

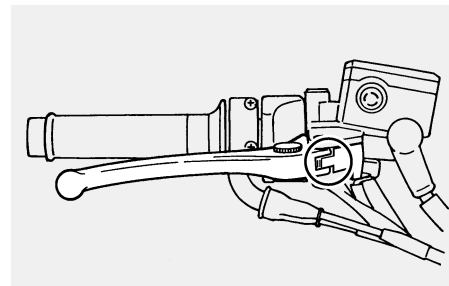

Vor Fahrtantritt die Funktion des Handbremshebels prüfen und ggf. den Drehpunkt schmieren.

Empfohlenes Schmiermittel:
Silikonfett

REGELMÄSSIGE WARTUNG UND EINSTELLUNG

Haupt- und Seitenständer prüfen und schmieren

GAU23213

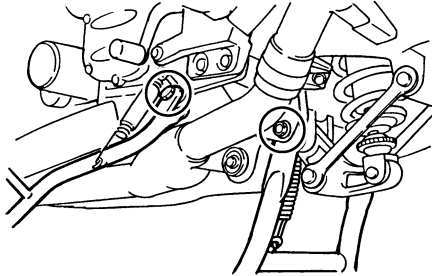

Die Funktion des Haupt- und Seitenständers sollte vor jeder Fahrt geprüft werden und die Drehpunkte und Metall-auf-Metall-Kontaktflächen sollten gegebenenfalls geschmiert werden.

GWA10741

WARNUNG

Falls Haupt- oder Seitenständer klemmen, diese von einer Yamaha-Fachwerkstatt instand setzen lassen. Andernfalls könnte der Haupt- oder Seitenständer den Boden berühren und den Fahrer ablenken, was zu einem möglichen Kontrollverlust führen kann.

Empfohlenes Schmiermittel:
Lithiumseifenfett

Schwingen-Drehpunkte schmieren

GAUM1651

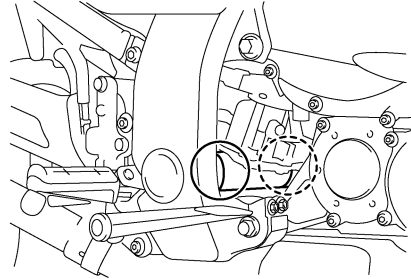

Die Schwingen-Drehpunkte müssen in einer Yamaha-Fachwerkstatt in den vorgeschriebenen Abständen geschmiert werden, gemäß der Tabelle für regelmäßige Wartung und Schmierung.

Empfohlenes Schmiermittel:
Lithiumseifenfett

Hinterradaufhängung schmieren

GAU23251

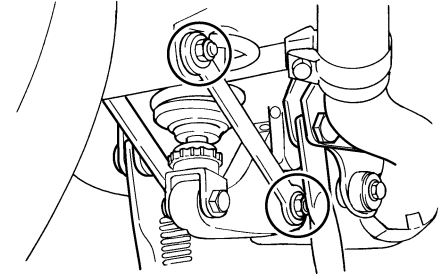

Die Drehpunkte der Hinterradaufhängung sollten in den empfohlenen Abständen in einer Yamaha-Fachwerkstatt gemäß Wartungs- und Schmier­tabelle geschmiert werden.

Empfohlenes Schmiermittel:
Lithiumseifenfett

Teleskopgabel prüfen

Zustand und Funktion der Teleskopgabel müssen folgendermaßen in den empfohlenen Abständen gemäß Wartungs- und Schmier­tabelle geprüft werden.

Zustand prüfen

Die Standrohre auf Kratzer und andere Beschädigungen, die Gabeldichtringe auf Öl-lecks prüfen.

Funktionsprüfung

1. Das Fahrzeug auf einem ebenen Untergrund abstellen und in gerader Stellung halten. **WARNUNG! Um Verletzungen zu vermeiden, das Fahrzeug sicher abstützen, damit es nicht umfallen kann.** [GWA10751]
2. Bei kräftig gezogenem Handbremshebel die Gabel durch starken Druck auf den Lenker mehrmals einfedern und prüfen, ob sie leichtgängig ein- und ausfedert.

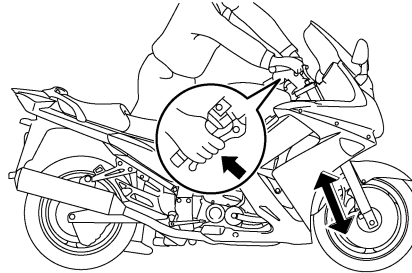

GCA10590

ACHTUNG

Falls die Teleskopgabel nicht gleichmäßig ein- und ausfedert oder irgendwelche Schäden festgestellt werden, das Fahrzeug von einer Yamaha-Fachwerkstatt überprüfen bzw. reparieren lassen.

Lenkung prüfen

Verschlossene oder lockere Lenkkopflager stellen eine erhebliche Gefährdung dar. Darum muss der Zustand der Lenkung folgendermaßen in den empfohlenen Abständen gemäß Wartungs- und Schmier­tabelle geprüft werden.

1. Das Fahrzeug auf den Hauptständer stellen. **WARNUNG! Um Verletzungen zu vermeiden, das Fahrzeug sicher abstützen, damit es nicht umfallen kann.** [GWA10751]
2. Die unteren Enden der Teleskopgabel greifen und versuchen, sie in Fahrtrichtung vor und zurück zu bewegen. Ist dabei Spiel spürbar, die Lenkung von einer Yamaha-Fachwerkstatt überprüfen und reparieren lassen.

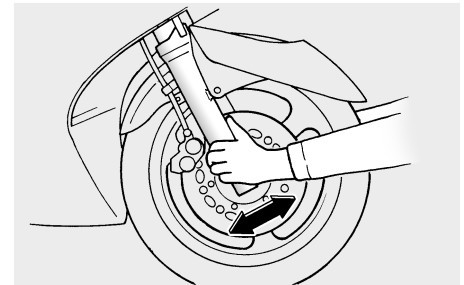

Radlager prüfen

GAU23291

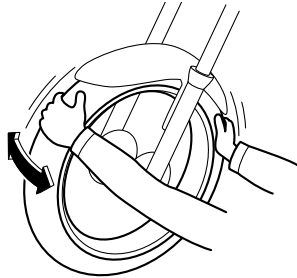

Die Vorder- und Hinterradlager müssen in den empfohlenen Abständen gemäß Wartungs- und Schmiertabelle geprüft werden. Falls ein Radlager zu viel Spiel aufweist oder das Rad nicht leichtgängig dreht, die Radlager von einer Yamaha-Fachwerkstatt überprüfen lassen.

Batterie

GAU39525

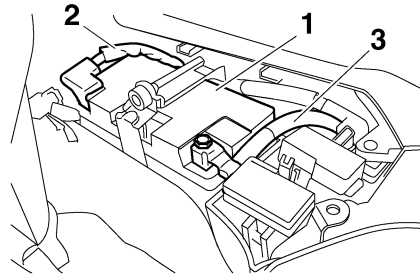

1. Batterie
2. Pluskabel der Batterie (rot)
3. Minuspol-Batteriekabel (schwarz)

Die Batterie befindet sich unter der Abdeckung A. (Siehe Seite 6-9.) Dieses Modell ist mit einer VRLA-Batterie (Valve Regulated Lead Acid) ausgestattet. Die Kontrolle des Säurestands und das Auffüllen von destilliertem Wasser entfallen deshalb. Die Anschlüsse der Batteriekabel müssen jedoch kontrolliert und ggf. festgezogen werden.

GWA10760

WARNUNG

- Die Batterie enthält giftige Schwefelsäure, die schwere Verätzungen hervorrufen kann. Daher beim Umgang mit Batterien stets einen geeigneten Augenschutz tragen. Au-

gen, Haut und Kleidung unter keinen Umständen mit Batteriesäure in Berührung bringen. Im Falle, dass Batteriesäure mit Haut in Berührung kommt, führen Sie die folgenden ERSTE HILFE-Maßnahmen durch.

- **ÄUßERLICH:** Mit reichlich Wasser abspülen.
- **INNERLICH:** Große Mengen Wasser oder Milch trinken und sofort einen Arzt rufen.
- **AUGEN:** Mindestens 15 Minuten lang gründlich mit Wasser spülen und sofort einen Arzt aufsuchen.
- Die Batterie erzeugt explosives Wasserstoffgas (Knallgas). Daher Funken, offene Flammen, brennende Zigaretten und andere Feuerquellen von der Batterie fern halten. Beim Laden der Batterie in geschlossenen Räumen für ausreichende Belüftung sorgen.
- **DIES UND BATTERIEN VON KINDERN FERN HALTEN.**

Batterie aufladen

Bei Entladung die Batterie so bald wie möglich von einer Yamaha-Fachwerkstatt aufladen lassen. Beachten Sie, dass die Batterie

REGELMÄSSIGE WARTUNG UND EINSTELLUNG

sich durch die Zuschaltung elektrischer Nebenverbraucher schneller entlädt, wenn das Fahrzeug mit solchen ausgestattet ist.

GCA16521

ACHTUNG

Zum Laden der VRLA-Batterie (Valve Regulated Lead Acid) ist ein spezielles Konstantspannungs-Ladegerät nötig. Bei Verwendung eines herkömmlichen Ladegeräts nimmt die Batterie Schaden.

Batterie lagern

1. Wird das Fahrzeug über einen Monat lang nicht benutzt, die Batterie ausbauen, aufladen und an einem kühlen und trockenen Ort lagern. **ACHTUNG:** Beim Ausbau der Batterie darauf achten, dass der Schlüssel auf "OFF" gedreht wurde, dann zuerst das Minuskabel und anschließend das Pluskabel abnehmen. [GCA16302]
2. Bei einer Stilllegung von mehr als zwei Monaten mindestens einmal im Monat den Ladezustand der Batterie überprüfen und ggf. aufladen.
3. Vor der Montage die Batterie vollständig aufladen. **ACHTUNG:** Beim Einbau der Batterie darauf achten, dass der Schlüssel auf "OFF" ge-

dreht wurde, dann zuerst das Pluskabel und anschließend das Minuskabel anschließen. [GCA16840]

4. Nach der Montage sicherstellen, dass die Batteriekabel richtig an die Batterieklammern angeschlossen sind.

GCA16530

ACHTUNG

Die Batterie immer in aufgeladenem Zustand halten. Die Lagerung einer entladenen Batterie kann die Batterie dauerhaft beschädigen.

GAU23659

Sicherungen wechseln

Die Hauptsicherung, die Sicherungskästen und die ABS-Motor-Sicherung befinden sich unter der Seitenabdeckung A. (Siehe Seite 6-9.)

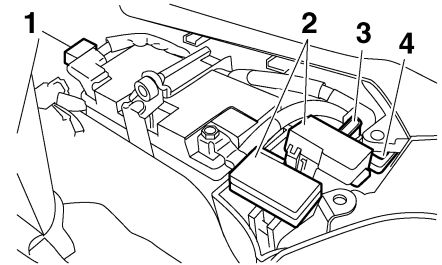

1. Hauptsicherung
2. Sicherungskasten
3. Sicherung des ABS-Motors
4. ABS-Motor-Ersatzsicherung

REGELMÄSSIGE WARTUNG UND EINSTELLUNG

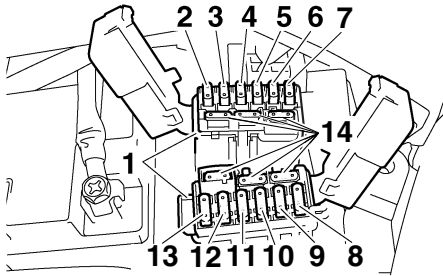

1. Sicherungskasten
2. Rechte Kühlerlüftersicherung
3. Linke Kühlerlüftersicherung
4. Sicherung der Warnblinkanlage
5. Zusatzsicherung (für die Uhr und das Wegfahrsperren-System)
6. ABS-Magnetventilsicherung
7. Sicherung des Kraftstoffeinspritz-Systems
8. Scheinwerfersicherung
9. Signalanlagensicherung
10. Sicherung der ABS-Kontrolleinheit
11. Zündungssicherung
12. Nebenverbrauchersicherung
13. Sicherung der YCC-S-Motorsteuerung
14. Ersatzsicherung

Eine durchgebrannte Sicherung folgendermaßen erneuern.

1. Den Zündschlüssel auf "OFF" drehen und den betroffenen Stromkreis ausschalten.

2. Die durchgebrannte Sicherung herausnehmen, und dann eine neue Sicherung mit der vorgeschriebenen Amperezahl einsetzen. **WARNUNG! Keine Sicherung mit einer höheren Amperezahl verwenden, um Schäden an elektrischen Komponenten und einen möglichen Brand zu vermeiden.** [GWA15131]

Vorgeschriebene Sicherungen:

Hauptsicherung:

50.0 A

Scheinwerfersicherung:

25.0 A

Signalanlagensicherung:

15.0 A

Zündungssicherung:

10.0 A

Kühlerlüftersicherung:

15.0 A × 2

Zusatzsicherung:

10.0 A

Warnblinkanlagensicherung:

10.0 A

Sicherung des Kraftstoffeinspritz-Systems:

15.0 A

ABS-Magnetventilsicherung:

20.0 A

Sicherung des ABS-Kontrolleinheit:

10.0 A

Nebenverbrauchersicherung:

3.0 A

Sicherung des ABS-Motors:

30.0 A

Sicherung der YCC-S-Motorsteuerung:

30.0 A

REGELMÄSSIGE WARTUNG UND EINSTELLUNG

3. Den Zündschlüssel auf "ON" drehen und den betroffenen Stromkreis einschalten, um zu prüfen, ob die von diesem Kreis versorgten Verbraucher funktionieren.
4. Falls die neue Sicherung sofort wieder durchbrennt, die elektrische Anlage von einer Yamaha-Fachwerkstatt überprüfen lassen.

Scheinwerferlampe

GAU40361

Falls eine Scheinwerferlampe nicht aufleuchtet, den Stromkreis von einer Yamaha-Fachwerkstatt überprüfen lassen oder die Lampe austauschen.

GCA16580

ACHTUNG

Keinerlei Aufkleber oder Folien an der Streuscheibe anbringen.

Vorderer Blinker

GAU39880

Falls ein vorderer Blinker nicht aufleuchtet, dessen Stromkreis von einer Yamaha-Fachwerkstatt überprüfen lassen oder die Lampe austauschen.

Eine hintere Blinkerlampe oder eine Rücklicht-/Bremslicht-Lampe auswechseln

GAU27003

1. Den Beifahrersitz abnehmen. (Siehe Seite 3-23.)
2. Die Fassung samt Lampe gegen den Uhrzeigersinn herausdrehen.

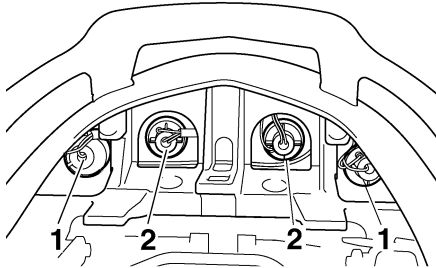

1. Blinkerlampenfassung
2. Fassung der Rücklicht-/Bremslichtlampe
3. Die durchgebrannte Lampe hineindrücken und gegen den Uhrzeigersinn herausdrehen.
4. Die neue Lampe in die Fassung hineindrücken und dann im Uhrzeigersinn bis zum Anschlag drehen.
5. Die Fassung samt Lampe einsetzen und im Uhrzeigersinn festdrehen.
6. Den Beifahrersitz montieren.

Kennzeichenleuchten-Lampe auswechseln

GAU24313

1. Die Kennzeichenleuchte abschrauben.

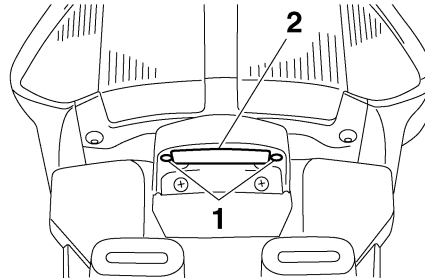

1. Schraube
2. Kennzeichenbeleuchtungsanlage
2. Die Fassung der Kennzeichenleuchten-Lampe (zusammen mit der Lampe) herausziehen.

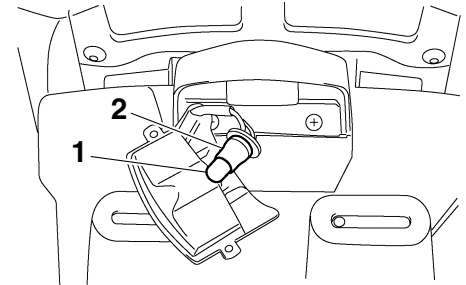

1. Lampe der Kennzeichenbeleuchtung
2. Lampenfassung der Kennzeichenbeleuchtung
3. Die durchgebrannte Lampe herausziehen.
4. Eine neue Lampe in die Fassung einsetzen.
5. Die Fassung (samt Lampe) einsetzen und hineindrücken.
6. Die Kennzeichenleuchte wieder festschrauben.

REGELMÄSSIGE WARTUNG UND EINSTELLUNG

Standlichtlampe

GAU39020

Falls das Standlicht nicht aufleuchtet, den Stromkreis von einer Yamaha-Fachwerkstatt überprüfen lassen oder die Lampe auswechseln.

Fehlersuche

GAU25871

Obwohl alle Yamaha-Motorräder vor der Auslieferung einer strengen Inspektion unterzogen werden, kann es im Alltag zu Störungen kommen. Zum Beispiel können Defekte am Kraftstoff- oder Zündsystem oder mangelnde Kompression zu Anlassproblemen und Leistungseinbußen führen.

Die nachfolgenden Fehlersuchdiagramme beschreiben die Vorgänge, die es Ihnen ermöglichen, eine einfache und schnelle Kontrolle der einzelnen Funktionsbereiche vorzunehmen. Reparaturarbeiten an Ihrem Motorrad sollten jedoch unbedingt von einer Yamaha-Fachwerkstatt ausgeführt werden, denn nur diese bietet das Know-how, die Werkzeuge und die Erfahrung für eine optimale Wartung.

Ausschließlich Yamaha-Originalersatzteile verwenden. Ersatzteile anderer Hersteller mögen zwar so aussehen wie Yamaha-Teile, bieten aber nur selten die gleiche Qualität und Lebensdauer, was erhöhte Reparaturkosten zur Folge hat.

GWA15141



Bei Überprüfung des Kraftstoffsystems nicht rauchen und sicherstellen, dass sich kein offenes Feuer oder Funkenquellen in der Nähe befinden, einschließ-

lich Zündflammen für Warmwasserbereiter oder Öfen. Benzin oder Benzindämpfe können sich leicht entzünden oder explodieren und dadurch schwere Augenverletzungen oder Beschädigungen verursachen.

Fehlersuchdiagramme

Startprobleme und mangelnde Motorleistung

1. Kraftstoff

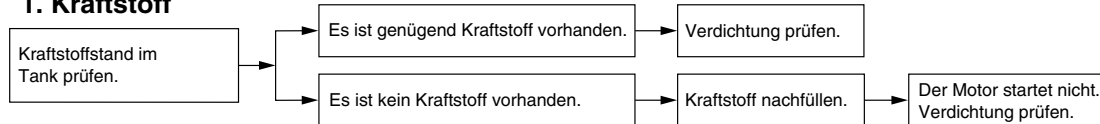

2. Verdichtung

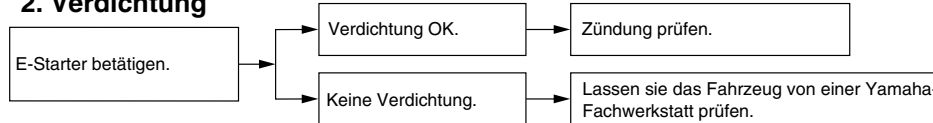

3. Zündung

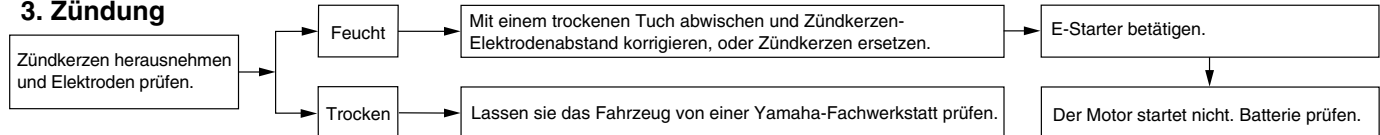

4. Batterie

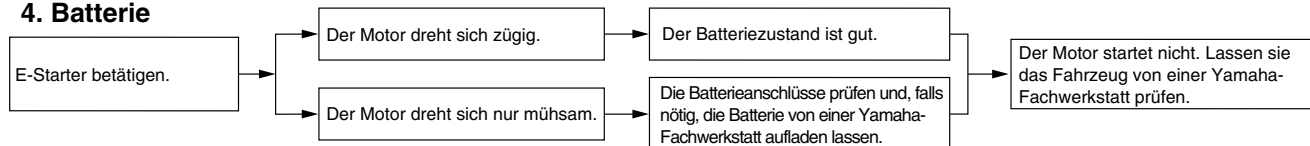

REGELMÄSSIGE WARTUNG UND EINSTELLUNG

Motorüberhitzung

GWAT1040

⚠️ WARNUNG

- Niemals den Kühlerdeckel abnehmen, wenn der Motor und der Kühler heiß sind. Siedend heiße Flüssigkeit und heißer Dampf können unter Druck austreten und ernsthafte Verletzungen verursachen. Immer abwarten, bis der Motor abgekühlt ist.
- Einen dicken Lappen, wie z. B. ein Handtuch, über den Kühlerverschlussdeckel legen und dann den Deckel langsam gegen den Uhrzeigersinn bis zum Anschlag drehen, damit der restliche Druck entweichen kann. Wenn kein Zischen mehr zu vernehmen ist, auf den Deckel drücken und gegen den Uhrzeigersinn abschrauben.

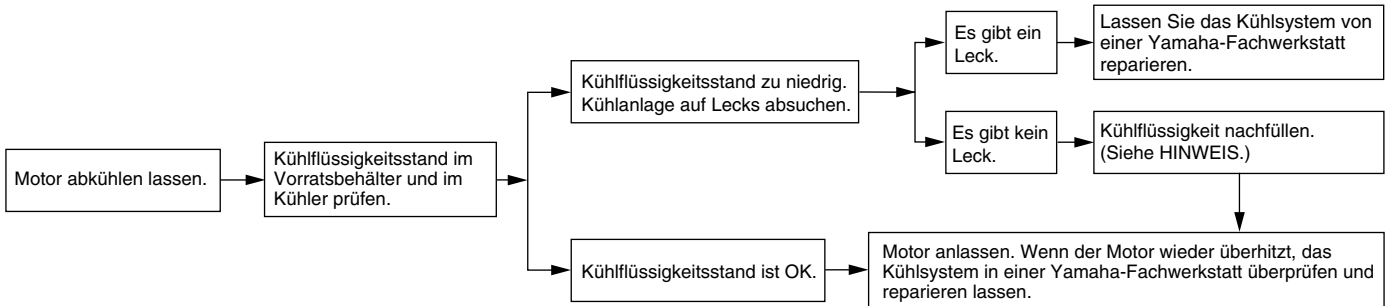

HINWEIS

Falls die vorgeschriebene Kühlfülligkeit nicht verfügbar ist, kann notfalls auch Leitungswasser verwendet werden. Dieses aber so bald wie möglich durch die vorschriftsmäßige Kühlfülligkeit ersetzen.

Vorsicht bei Mattfarben

GAU37833

GAU26063

ACHTUNG

Einige Modelle sind mit mattfarbigen Bauteilen ausgestattet. Vor der Reinigung des Fahrzeugs sollten Sie einen Yamaha-Fachhändler bezüglich verwendbarer Reinigungsmittel zu Rate ziehen. Werden Bürsten, scharfe Chemikalien oder Reinigungsmittel zum Säubern dieser Bauteile benutzt, können diese verkratzt oder beschädigt werden. Auch Wachs sollte nicht auf mattfarbige Bauteile aufgetragen werden.

GCA15192

Pflege

Während die offene Bauweise einerseits die attraktive Technologie sichtbar macht, hat sie andererseits den Nachteil, dass das Motorrad ungeschützt ist. Obwohl nur hochwertige Materialien verwendet werden, sind die Bauteile nicht korrosionssicher. Während bei Automobilen beispielsweise ein korrodierter Auspuff unbeachtet bleibt, fallen schon kleine Rostansätze an der Motorrad-Auspuffanlage unangenehm auf. Regelmäßige, richtige Pflege ist nicht nur eine Bedingung für Garantieansprüche, sondern Ihr Motorrad wird auch besser aussehen, länger leben und optimale Leistungen erbringen.

Vorbereitung für die Reinigung

1. Die Schalldämpferöffnung abkühlen lassen und dann mit einer Plastiktüte abdecken.
2. Sicherstellen, dass alle Kappen und Abdeckungen, sowie alle elektrischen Stecker und Anschlussbuchsen, einschließlich der Zündkerzenstecker, fest sitzen.
3. Auf stark verschmutzte Stellen, die z. B. durch verkrustetes Motoröl verunreinigt sind, einen Kaltreiniger mit dem Pinsel auftragen, aber niemals Kaltrei-

niger auf Dichtungen und Radachsen auftragen! Kaltreiniger und Schmutz mit Wasser abspülen.

Reinigung

GCA10772

ACHTUNG

- **Stark säurehaltige Radreiniger, besonders an Speichenrädern, vermeiden. Werden solche Produkte für schwer zu entfernende Verschmutzungen verwendet, das Reinigungsmittel nicht länger als vorgeschrieben auf der betroffenen Stelle lassen. Die behandelten Teile unbedingt sehr gut mit Wasser spülen, sofort abtrocknen und anschließend mit einem Korrosionsschutz versehen.**
- **Unsachgemäße Reinigung kann Plastikteile (wie Verkleidungsteile, Abdeckungen, Windschutzscheiben, Streuscheiben, Instrumentenbeleuchtung usw.) und die Schalldämpfer beschädigen. Ausschließlich weiche, saubere Tücher oder Schwämme mit Wasser verwenden, um Plastikteile zu reinigen. Wenn sich die Plastikteile mit Wasser allein nicht gründlich genug reinigen lassen, kann ein ver-**

PFLEGE UND STILLLEGUNG DES MOTORRADS

dünntes, mildes Reinigungsmittel zusammen mit Wasser verwendet werden. Da Reinigungsmittel Plastikteile angreifen können, müssen alle Reste des Reinigungsmittels mit sehr viel Wasser abgespült werden.

- Niemals scharfe Chemikalien für Plastikteile verwenden. Niemals folgende Mittel bzw. einen mit diesen Mitteln angefeuchteten Lappen oder Schwamm benutzen: alkalische oder stark säurehaltige Reinigungsmittel, Lösungsmittel, Benzin, Rostschutz- oder -entfernungsmittel, Brems- oder Kühlflüssigkeit, Batteriesäure.
- Niemals Hochdruck-Waschanlagen oder Dampfstrahlreiniger verwenden, da diese das Einsickern von Wasser und damit eine Verschlechterung in den folgenden Bereichen verursachen: Dichtungen (von Rädern, Schwinglagern, Gabeln und Bremsen), elektrische Bestandteile (Stecker, Verbindungen, Instrumente, Schalter und Lichter), Ent- und Belüftungsschläuche.
- Für Motorräder, die mit einer Windschutzscheibe ausgestattet sind: Keine starken Reiniger oder harten

Schwämme verwenden, da sie Teile abstumpfen oder verkratzen werden. Einige Plastikreinigungsmittel könnten auf der Windschutzscheibe Kratzer hinterlassen. Das Produkt an einer nicht im Blickfeld liegenden Stelle der Windschutzscheibe testen, ob es Scheuerspuren hinterlässt. Ist die Windschutzscheibe verkratzt, nach dem Waschen ein Plastikpoliermittel verwenden.

Nach normalem Gebrauch

Schmutz am besten mit warmem Wasser, einem milden Reinigungsmittel und einem sauberen, weichen Schwamm lösen, danach gründlich mit sauberem Wasser spülen. Schwer zugängliche Stellen mit einer Zahnbürste oder Flaschenbürste reinigen. Hartnäckiger Schmutz und Insekten lassen sich leichter entfernen, wenn zuvor ein nasses Tuch einige Minuten lang auf die verschmutzten Stellen gelegt wird.

Nach Fahrten im Regen, auf Straßen, die mit Salz bestreut wurden oder in Küstennähe

Da Meeressalz und Streusalz in Verbindung mit Wasser extrem korrosiv wirken, führen Sie bitte nach jeder Fahrt in Regen, Küstennähe oder auf gestreuten Straßen folgende Schritte durch.

HINWEIS

Im Winter gestreutes Salz kann noch bis in den Frühling hinein auf Straßen vorhanden sein.

1. Das Motorrad abkühlen lassen und dann mit kaltem Wasser und einem milden Reinigungsmittel abwaschen. **ACHTUNG: Kein warmes Wasser verwenden, da es die Korrosionsaktivität des Salzes erhöht.** [GCA10791]
2. Um Korrosion zu verhindern, nach dem Trocknen des Motorrads ein Korrosionsschutzspray auf alle Metalloberflächen, einschließlich verchromter und vernickelter Metalloberflächen, sprühen.

Nach der Reinigung

1. Das Motorrad mit einem Leder oder einem saugfähigen Tuch trockenwischen.

PFLEGE UND STILLLEGUNG DES MOTORRADS

2. Verwenden Sie zur Pflege von verchromten, Aluminium- und Edelstahl-Teilen, auch an der Auspuffanlage, eine Chrompolitur. (Sogar die temperaturbedingte Verfärbung von Edelstahl-Auspuffanlagen kann mit einer solchen Politur entfernt werden.)
3. Alle Metalloberflächen müssen mit einem Korrosionsschutzspray vor Korrosion geschützt werden, auch wenn sie verchromt oder vernickelt sind.
4. Verwenden Sie Sprühöl als Universalreiniger, um noch vorhandene Restverschmutzungen zu entfernen.
5. Steinschläge und andere kleine Lackschäden mit Farblack ausbessern bzw. mit Klarlack versiegeln.
6. Wachsen Sie alle lackierten Oberflächen.
7. Das Motorrad vollständig trocknen lassen, bevor es untergestellt oder abgedeckt wird.

GWA11131

WARNUNG

Verunreinigungen auf den Bremsen oder Reifen kann zu Kontrollverlust führen.

- **Sicherstellen, dass sich weder Öl noch Wachs auf den Bremsen oder Reifen befindet.**

- **Gegebenenfalls Bremscheiben und -beläge mit Aceton oder einem handelsüblichen Bremsenreiniger säubern; Reifen mit warmem Wasser und einem milden Reinigungsmittel abwaschen. Vor Fahrten mit höheren Geschwindigkeiten die Bremsleistung und das Fahrverhalten des Motorrads in den Kurven testen.**

GCA10800

ACHTUNG

- **Wachs und Öl stets sparsam auftragen und jeglichen Überschuss abwischen.**
- **Niemals Gummi- oder Kunststoffteile einölen bzw. wachsen, sondern mit geeigneten Pflegemitteln behandeln.**
- **Polituren nicht zu häufig einsetzen, denn diese enthalten Schleifmittel, die eine dünne Schicht des Lackes abtragen.**

HINWEIS

- **Produktempfehlungen erhalten Sie bei Ihrem Yamaha-Händler.**
- **Die Scheinwerfer-Streuscheiben können beim Waschen, in regnerischem Wetter oder bei feuchten Klimabedin-**

gungen beschlagen. Durch kurzzeitiges Einschalten der Scheinwerfer kann die Feuchtigkeit von der Streuscheibe entfernt werden.

PFLEGE UND STILLLEGUNG DES MOTORRADS

Abstellen

GAU26243

Kurzzeitiges Abstellen

Das Motorrad sollte stets kühl und trocken untergestellt und mit einer luftdurchlässigen Plane abgedeckt werden, um es vor Staub zu schützen. Achten Sie darauf, dass der Motor und die Auspuffanlage kühl sind, bevor Sie das Motorrad abdecken.

GCA10810

ACHTUNG

- **Stellen Sie ein nasses Motorrad niemals in eine unbelüftete Garage oder decken es mit einer Plane ab, denn dann bleibt das Wasser auf den Bauteilen stehen, und das kann Rostbildung zur Folge haben.**
- **Um Korrosion zu verhindern, feuchte Keller, Ställe (Anwesenheit von Ammoniak) und Bereiche, in denen starke Chemikalien gelagert werden, vermeiden.**

Stilllegung

Möchten Sie Ihr Motorrad mehrere Monate stilllegen, sollten folgende Schutzvorkehrungen getroffen werden:

1. Folgen Sie allen Anweisungen im Abschnitt "Pflege" in diesem Kapitel.

2. Füllen Sie den Kraftstofftank und fügen Sie einen stabilisierenden Zusatz hinzu (falls erhältlich), um den Tank vor Rostbefall zu schützen und eine chemische Veränderung des Kraftstoffs zu verhindern.
3. Zum Schutz der Zylinder, Kolbenringe, etc. vor Korrosion die folgenden Schritte ausführen:
 - a. Die Zündkerzenstecker abziehen und dann die Zündkerzen heraus-schrauben.
 - b. Je etwa einen Teelöffel Motoröl durch die Kerzenbohrungen einfüllen.
 - c. Die Zündkerzenstecker auf die Zündkerzen aufstecken und dann die Zündkerzen auf den Zylinderkopf legen, sodass die Elektroden Masseverbindung haben. (Damit wird im nächsten Schritt die Funkenbildung begrenzt.)
 - d. Den Motor einige Male mit dem Anlasser durchdrehen. (Dadurch wird die Zylinderwand mit Öl benetzt.) **WARNUNG! Um Beschädigungen und Verletzungen durch Funken zu vermeiden, beim Durchdrehen des Motors**

sicherstellen, dass die Zündkerzenelektroden geerdet sind.

[GWA10951]

- e. Die Zündkerzenstecker von den Zündkerzen abziehen, die Zündkerzen einschrauben und die Zündkerzenstecker wieder auf die Zündkerzen aufsetzen.
4. Sämtliche Seilzüge sowie alle Hebel- und Ständer-Drehpunkte ölen.
 5. Den Luftdruck der Reifen kontrollieren und ggf. korrigieren. Anschließend das Motorrad so aufbocken, dass beide Räder über dem Boden schweben. Anderenfalls jeden Monat die Räder etwas verdrehen, damit die Reifen nicht ständig an derselben Stelle aufliegen und dadurch beschädigt werden.
 6. Die Schalldämpfer mit Plastiktüten so abdecken, dass keine Feuchtigkeit eindringen kann.
 7. Die Batterie ausbauen und vollständig aufladen. Die Batterie an einem kühlen, trockenen Ort lagern und einmal pro Monat aufladen. Die Batterie nicht an einem übermäßig kalten oder warmen Ort [unter 0 °C (30 °F) oder über 30 °C (90 °F)] lagern. Nähere Angaben zum Lagern der Batterie siehe Seite 6-30.

PFLEGE UND STILLEGUNG DES MOTORRADS

HINWEIS

Notwendige Reparaturen vor der Stilllegung
des Motorrads ausführen.

TECHNISCHE DATEN

Abmessungen:

Gesamtlänge:
2230 mm (87.8 in)
Gesamtbreite:
750 mm (29.5 in)
Gesamthöhe:
1450 mm (57.1 in)
Sitzhöhe:
805 mm (31.7 in)
Radstand:
1545 mm (60.8 in)
Bodenfreiheit:
130 mm (5.12 in)
Mindest-Wendekreis:
3100 mm (122.0 in)

Gewicht:

Gewicht (fahrfertig):
295 kg (650 lb)

Motor:

Bauart:
Flüssigkeitsgekühlter 4-Takt-Motor, DOHC
Zylinderanordnung:
Reihenvierzylinder
Hubraum:
1298 cm³
Bohrung × Hub:
79.0 × 66.2 mm (3.11 × 2.61 in)
Verdichtungsverhältnis:
10.80 :1
Startsystem:
Elektrostarter
Schmiersystem:
Nassumpfschmierung

Motoröl:

Empfohlene Marke:
YAMALUBE
Sorte (Viskosität):
SAE 20W-40 oder 20W-50

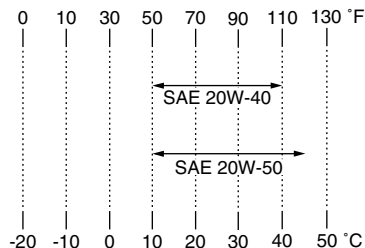

Empfohlene Motorölqualität:
API Service, Sorte SG oder höher/JASO
MA

Motoröl-Füllmenge:
Ohne Wechsel der Ölfilterpatrone:
3.80 L (4.02 US qt, 3.34 Imp.qt)
Mit Wechsel der Ölfilterpatrone:
4.00 L (4.23 US qt, 3.52 Imp.qt)

Achsantriebsöl:

Sorte:
Yamaha Original-Kardangetriebeöl SAE 80
API GL-5
Füllmenge:
0.20 L (0.21 US qt, 0.18 Imp.qt)

Kühlsystem:

Fassungsvermögen des Kühlflüssigkeits-
Ausgleichsbehälters (bis zur Maximalstand-
Markierung):
0.25 L (0.26 US qt, 0.22 Imp.qt)
Fassungsvermögen des Kühlers
(einschließlich aller Kanäle):
2.60 L (2.75 US qt, 2.29 Imp.qt)

Luftfilter:

Luftfiltereinsatz:
Trockenelement

Kraftstoff:

Empfohlener Kraftstoff:
Ausschließlich bleifreies Normalbenzin
Tankvolumen (Gesamtinhalt):
25.0 L (6.61 US gal, 5.50 Imp.gal)
Davon Reserve:
5.5 L (1.45 US gal, 1.21 Imp.gal)

Kraftstoff-Einspritzung:

Drosselklappengehäuse:
Kennzeichnung:
3P6D 20

Zündkerze(n):

Hersteller/Modell:
NGK/CR8E
Hersteller/Modell:
DENSO/U24ESR-N
Zündkerzen-Elektrodenabstand:
0.7–0.8 mm (0.028–0.031 in)

Kupplung:

Kupplungsbauart:
Mehrscheiben-Ölbadkupplung

Kraftübertragung:

Primäruntersetzungsverhältnis:
1.563 (75/48)

Achsantrieb:
Kardan

Sekundäruntersetzungsverhältnis:
2.698 (35/37 x 21/27 x 33/9)

Getriebeart:
klauengeschaltetes 5-Gang-Getriebe

Getriebebetätigung:
Linker Fuß und linke Hand

Getriebeabstufung:

1. Gang:
2.529 (43/17)
2. Gang:
1.773 (39/22)
3. Gang:
1.348 (31/23)
4. Gang:
1.077 (28/26)
5. Gang:
0.929 (26/28)

Fahrgestell:

Rahmenbauart:
unten offener Zentralrohrrahmen

Lenkkopfwinkel:
26.00 Grad

Nachlauf:
109 mm (4.3 in)

Vorderreifen:

Ausführung:
Schlauchlos-Reifen

Dimension:
120/70 ZR17M/C (58W)

Hersteller/Typ:
METZELER/Roadtec Z6G

Hersteller/Typ:
BRIDGESTONE/BT021F F

Hinterreifen:

Ausführung:
Schlauchlos-Reifen

Dimension:
180/55 ZR17M/C (73W)

Hersteller/Typ:
METZELER/Roadtec Z6C

Hersteller/Typ:
BRIDGESTONE/BT021R F

Zuladung:

Max. Gesamtzuladung:
208 kg (459 lb)
(Gesamtgewicht von Fahrer, Beifahrer,
Gepäck und Zubehör)

Reifenluftdruck (bei kaltem Reifen):

Zuladungsbedingung:
0–90 kg (0–198 lb)

Vorn:
270 kPa (2.70 kgf/cm², 39 psi)

Hinten:
290 kPa (2.90 kgf/cm², 42 psi)

Zuladungsbedingung:
90–208 kg (198–459 lb)

Vorn:
270 kPa (2.70 kgf/cm², 39 psi)

Hinten:
290 kPa (2.90 kgf/cm², 42 psi)

Rennen:
Vorn:
270 kPa (2.70 kgf/cm², 39 psi)

Hinten:
290 kPa (2.90 kgf/cm², 42 psi)

Vorderrad:

Rad-Bauart:
Gussrad
Felgenreöße:
17M/C x MT3.50

Hinterrad:

Rad-Bauart:
Gussrad
Felgenreöße:
17M/C x MT5.50

Vorderradbremse:

Bauart:
Doppelscheibenbremse
Betätigung:
Handbedienung (rechts)
Empfohlene Flüssigkeit:
DOT 4

Hinterradbremse:

Bauart:
Einzelscheibenbremse
Betätigung:
Fußbedienung (rechts)
Empfohlene Flüssigkeit:
DOT 4

Vorderrad-Federung:

Bauart:
Teleskopgabel
Feder/Stoßdämpfer-Bauart:
Spiralfeder, hydraulisch gedämpft
Federweg:
135.0 mm (5.31 in)

TECHNISCHE DATEN

Hinterrad-Federung:

Bauart:

Schwinge (Gelenkaufhängung)

Feder/Stoßdämpfer-Bauart:

Spiralfeder, hydraulisch gedämpft,
gasdruckunterstützt

Federweg:

125.0 mm (4.92 in)

Elektrische Anlage:

Zündsystem:

TCI

Lichtmaschine:

Drehstromgenerator mit Permanentmagnet

Batterie:

Typ:

GT14B-4

Spannung, Kapazität:

12 V, 12.0 Ah

Scheinwerfer:

Lampenart:

Halogenlampe

Lampenspannung, Watt × Anzahl:

Scheinwerfer:

12 V, 60 W/55 W × 2

Rücklicht/Bremslicht:

12 V, 5.0 W/21.0 W × 2

Blinklicht vorn:

12 V, 21.0 W × 2

Blinklicht hinten:

12 V, 21.0 W × 2

Standlicht vorn:

12 V, 5.0 W × 2

Kennzeichenbeleuchtung:

12 V, 5.0 W × 1

Instrumentenbeleuchtung:

LED

Leerlauf-Kontrollleuchte:

LED

Fernlicht-Kontrollleuchte:

LED

Ölstand-Warnleuchte:

LED

Blinker-Kontrollleuchte:

LED

Motorstörungs-Warnleuchte:

LED

ABS-Warnleuchte:

LED

Anzeigeluchte des Wegfahrsperr-

Systems:

LED

Sicherungen:

Hauptsicherung:

50.0 A

Scheinwerfersicherung:

25.0 A

Signalanlagensicherung:

15.0 A

Zündungssicherung:

10.0 A

Kühlerlüftersicherung:

15.0 A × 2

Warnblinkanlagensicherung:

10.0 A

Sicherung des Kraftstoffeinspritz-Systems:

15.0 A

Sicherung des ABS-Kontrolleinheit:

10.0 A

Sicherung des ABS-Motors:

30.0 A

ABS-Magnetventilsicherung:

20.0 A

Nebenverbrauchersicherung:

3.0 A

Sicherung der YCC-S-Motorsteuerung:

30.0 A

Zusatzsicherung:

10.0 A

GAU48611

Identifizierungsnummern

Bitte übertragen Sie die Fahrzeug-Identifizierungsnummern sowie die Modellcode-Plakette in die dafür vorgesehenen Felder, da diese für die Bestellung von Ersatzteilen und -schlüsseln bei Yamaha-Händlern sowie bei einer Diebstahlmeldung benötigt werden.

FAHRZEUG-IDENTIFIZIERUNGSNUMMER:

MODELLCODE-PLAKETTE:

GAU26400

Fahrzeug-Identifizierungsnummer

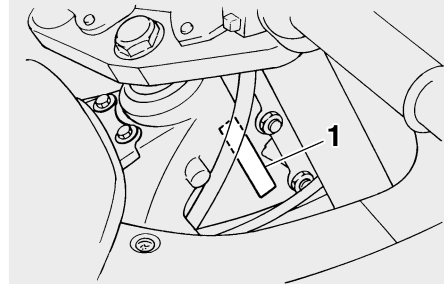

1. Fahrzeug-Identifizierungsnummer

Die Fahrzeug-Identifizierungsnummer ist am Lenkkopfrohr eingeschlagen. Tragen Sie diese Nummer in das entsprechende Feld ein.

HINWEIS

Die Fahrzeug-Identifizierungsnummer dient zur Identifizierung ihres Motorrads, und wird von der Zulassungsbehörde registriert.

GAU26520

Modellcode-Plakette

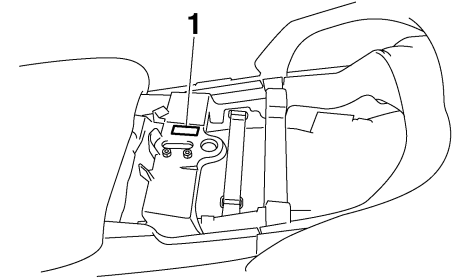

1. Modellcode-Plakette

Die Modellcode-Plakette ist auf dem Rahmen unter dem Beifahrersitz angebracht. (Siehe Seite 3-23.) Übertragen Sie Informationen auf dieser Plakette in die vorgesehenen Felder. Diese Informationen benötigen Sie zur Ersatzteil-Bestellung bei Ihrem Yamaha-Händler.

INDEX

A

Abblendschalter	3-15
Abdeckungen, abnehmen und montieren	6-9
Ablagefach	3-26
ABS	3-19
Abstellen	7-4
ABS-Warnleuchte	3-6
Achsantriebsöl	6-15
Anzeigeleuchte des Wegfahrsperrsystems	3-6

B

Batterie	6-30
Blinker-Kontrollleuchten	3-4
Blinkerlampe oder Rücklicht-/Bremslichtlampe, auswechseln	6-34
Blinkerschalter	3-15
Bordwerkzeug	6-2
Bowdenzüge, prüfen und schmieren ...	6-26
Bremsflüssigkeitsstand und YCC-S-Kupplungsflüssigkeitsstand, kontrollieren	6-24
Bremsflüssigkeit und YCC-S-Kupplungsflüssigkeit, wechseln	6-26
Bremslichtschalter	6-23

D

Diebstahlanlage (Sonderzubehör)	3-15
Drehzahlmesser	3-7

E

Einfahrsvorschriften	5-4
Einstellschalter der Windschutzscheibe	3-16

F

Fahrersitzhöhe, einstellen	3-24
----------------------------------	------

Fahrzeug-Identifizierungsnummer	9-1
Federbein, einstellen	3-31
Fehlersuchdiagramme	6-36
Fehlersuche	6-35
Fernlicht-Kontrollleuchte	3-5
Fußbremshebel	3-19
Fußbrems- und Schalthebel, prüfen und schmieren	6-27
Fußschalthebel	3-17

G

Gasdrehgriff und Gaszug, kontrollieren und schmieren	6-26
Geschwindigkeitsmesser	3-7
Griffwärmer-Einstellknopf	3-33

H

Handbremshebel	3-18
Handbremshebel, kontrollieren und schmieren	6-27
Handschalthebel	3-18
Handschaltungs-Kontrollschalter	3-17
Haupt- und Seitenständer, prüfen und schmieren	6-28
Hinterradaufhängung, schmieren	6-28
Hupenschalter	3-16

I

Identifizierungsnummern	9-1
-------------------------------	-----

K

Katalysatoren	3-22
Kennzeichenleuchten-Lampe, auswechseln	6-34
Kontroll- und Warnleuchten	3-4
Kraftstoff	3-21
Kraftstofftank-Belüftungsschlauch/Überlaufschlauch	3-22

Kraftstoff, Tipps zum Sparen	5-3
Kühlflüssigkeit	6-17

L

Lage der Teile	2-1
Leerlaufdrehzahl, prüfen	6-19
Leerlauf-Kontrollleuchte	3-5
Lenkerarmaturen	3-15
Lenkerposition, einstellen	3-28
Lenkung, prüfen	6-29
Lichthupenschalter	3-15
Luftfiltereinsatz	6-18

M

Modellcode-Plakette	9-1
Motor anlassen	5-1
Motoröl und Ölfilterpatrone	6-13
Motorstoppschalter	3-16
Motorstörung/YCC-S Anzeigen und Warnleuchte	3-5
Multifunktionsanzeige	3-8

N

Nebenverbraucheranschluss-Buchse ...	3-36
--------------------------------------	------

O

Ölstand-Warnleuchte	3-5
---------------------------	-----

P

Parken	5-4
Pflege	7-1

R

Räder	6-22
Radlager, prüfen	6-30
Reifen	6-20
Rückspiegel	3-29

S

Schalten	5-2
----------------	-----

Scheibenbremsbeläge des Vorder- und Hinterrads, prüfen.....	6-23	Zündkerzen, prüfen	6-12
Scheinwerferlampe	6-33	Zünd-/Lenkschloss	3-3
Scheinwerferlichtkegel, einstellen	3-28	Zündunterbrechungs- u. Anlasssperrschalter-System	3-34
Schwingen-Drehpunkte, schmieren.....	6-28		
Seitenständer	3-34		
Sicherheitsinformationen	1-1		
Sicherungen, wechseln	6-31		
Sitzbank.....	3-23		
Spiel des Gasdrehgriffs, prüfen	6-19		
Spiel des Handbremshebels, prüfen	6-23		
Standlichtlampe	6-35		
Starterschalter	3-16		
System der Wegfahrsperr.....	3-1		
T			
Tankverschluss.....	3-20		
Technische Daten.....	8-1		
Teleskopgabel, einstellen	3-30		
Teleskopgabel, prüfen	6-29		
V			
Ventilspiel	6-19		
Verkleidungsteile, öffnen und schließen	3-28		
Vorderer Blinker.....	6-33		
Vorsicht bei Mattfarben.....	7-1		
W			
Warnblinkschalter	3-16		
Wartung, Abgas-Kontrollsystem	6-3		
Wartung und Schmierung, regelmäßig...	6-5		
Y			
YCC-S-Kupplung	6-22		
YCC-S-System	3-1		
Z			
Zubehörkasten.....	3-27		

AUF RECYCLINGPAPIER GEDRUCKT



PRINTED IN JAPAN
2010.09-0.3x1 CR
(G)